





# metabo®



PROFESSIONAL POWER TOOL SOLUTIONS

Tartozékprogram



	<b>Darabolás és nagyolás</b>	<b>10 01</b>
	Darabolótárcsák	14
	Nagyoló tárcsák	20
	Fazékcsiszolók	22

	<b>Fémek és nemesacél csiszolása</b>	<b>23 02</b>
	Lamellás csiszolótányérok	23
	Vlies kompakt csiszolótányér	26
	Vlies kompakt csiszolótárcsák	26
	Tépőzáras csiszolólapok	27
	Tisztító vliések	27
	Félrugalmas tépőzáras csiszolólapok	27
	Fiber csiszolótárcsák	28
	Acéldrót kefék	31



	<b>Gyémántszerzők</b>	<b>33 03</b>
	Gyémánt darabolótárcsák	33
	Gyémánt marótárcsák	37
	Gyémánt fazékcsiszolók	38
	Gyémántszerzők "Dry"	40
	Betétszerzők 76 mm-es átmérővel	42

	<b>További tartozékok sarokcsiszolókhöz</b>	<b>44 04</b>
--	---	--------------



	<b>Nemesacél felületkezelés</b>	<b>55 05</b>
	Tartozékok Inox sarokcsiszolókhöz	56
	Tartozékok sarokvarrat-csiszolókhoz	58
	Tartozékok palástcsiszolóhoz	59
	Tartozékok csőcsiszolókhöz	64
	Tartozékok keskeny szalagcsiszolókhöz	66
	Általános tartozékok nemesacél megmunkálásához	67

	<b>Tartozékok egyenescsiszolóhoz</b>	<b>68 06</b>
	Marók	69
	Korund alapú csiszolócsapok	73
	Lamellás csiszolókerekek	74
	Kis nagyolótárcsák	74
	Kis darabolótárcsák	75
	Befogópatronok	75
	Flexibilis tengelyek	75

	<b>További fém megmunkálás</b>	<b>77 07</b>
	Tartozékok polírozókhoz	77
	Tartozék nedves polírozókhoz	78
	Darabolótárcsák fém vágó-gyorsdarabolókhoz	79
	Tartozékok kettős csiszológépekhez	80
	Tartozékok élmarókhoz	82
	Tartozék lemezollókhoz és folyamatos lyukasztóhoz	82

	<b>Beton, kőzet és vakolat megmunkálása</b>	<b>84 08</b>
	Tartozékok falnútmarókhoz	84
	Tartozékok renovációs csiszolókhöz	86
	Tartozékok renovációs marókhoz	88

	<b>Kalapácsfúró és véső</b>	<b>89 09</b>
	SDS-plus fúrók	90
	SDS-max fúrók	96
	Elszívós fúrószár	100
	SDS-plus vésők	102
	SDS-max vésők	104
	Marókoronák	105
	Fúrókoronák	105
	Csere fúrótokmány	107

	<b>Fúrótokmányok</b>	<b>110 10</b>
	Gyorsbefogó tokmány	111
	Fogaskoszorús fúrótokmány	113
	Quick rendszer	115

	<b>Fúrók és lyukfűrészek</b>	<b>118 11</b>
	Fémfúrók	118
	Kőzetfúró /betonfúró	126
	Univerzális fúró /üvegfúró	129
	Gyémántfúrók	129
	Gyémántfúró koronák	130
	Fafúrók	131
	Lyukfűrészek	135
	Fúróállványok	140

	<b>Tartozékok mágneses magfúrókhoz</b>	<b>142 12</b>
---	--	---------------

	<b>Keverőszárak</b>	<b>147 13</b>
---	---------------------	---------------

	<b>Csavarbitek és dugókulcsok</b>	<b>148 14</b>
---	-----------------------------------	---------------

	<b>Körfűrészlapok és vezetősínek</b>	<b>152 15</b>
	Körfűrészlapok	152
	Fejzősínek és vezetősínek	165

	<b>Szűrőfűrészlapok</b>	<b>169 16</b>
---	-------------------------	---------------

	<b>Kardfűrészlap</b>	<b>182 17</b>
---	----------------------	---------------

	<b>Tartozékok multi szerszámokhoz</b>	<b>193 18</b>
---	---------------------------------------	---------------









	<b>Szalagfűrészlapok</b>	<b>197 19</b>
---	--------------------------	---------------

	<b>További tartozékok a félig helyhez kötött famegmunkáláshoz</b>	<b>200 20</b>
---	---	---------------



	Tartozékok körfűrészekhez	200
	Tartozékok gyalugépekhez	203

	Általános tartozékok famegmunkáláshoz	204
--	---------------------------------------	-----



	<b>Csiszolóanyag alátét</b>	<b>205 21</b>
---	-----------------------------	---------------









	Tartozékok excentercsiszolókhöz	206
	Tartozékok vibrációs csiszolókhöz	212
	Kézi csiszolóívek	215
	Tartozékok multicsiszolókhoz	216
	Elszívótartozékok csiszológépekhez	217
	Tartozékok háromszögcsiszolóhoz	219
	Tartozékok szalagcsiszolókhöz	221
	Tartozékok hosszúnyakú csiszolókhöz	222



	<b>Marók és gyaluk</b>	<b>225 22</b>
---	------------------------	---------------

	Tartozékok a felsőmarókhoz és maró-/csiszoló motorhoz	225
	Tartozékok lakkmaróhoz	228
	Tartozékok gyaluhoz	228



	<b>Felszívás és porelszívás</b>	<b>229 23</b>
---	---------------------------------	---------------

	Tartozékok univerzális porszívókhoz	231
	CordlessControl	239
	Tartozékok forgácselszívó berendezésekhez	241





	<b>További tartozékok elektro-mos szerszámokhoz</b>	<b>243 24</b>
	Tartozékok hőlégfúvókhoz	243
	Tartozékok tűzógépekhez	244
	Tartozékok ragasztópisztolyokhoz	245
	Tartozékok akkus kartuspisztolyokhoz	245
	Tartozékok akkus popszegecs húzó pisztolyhoz	245
	Tartozékok akkus építkezési fényvetőhöz	246
	Méréstechnikai tartozékok	246

	<b>Tartozék kerti szerszámokhoz</b>	<b>247 25</b>
	Tartozék akkus fűkaszához	247
	Tartozék akkus fűnyírókhöz	247
	Tartozék sövénynyírókhöz	248
	Tartozék akkus bokorvágókhöz és fűnyíró ollókhöz	248
	Tartozék láncfűrészekhez	248
	Tartozékok akkus lombfűvőhöz	248

	<b>Akkuegységek és töltők</b>	<b>249 26</b>
---	-------------------------------	---------------

	<b>Szállító rendszerek</b>	<b>255 27</b>
	metaBOX rendszer	255
	Szerszámtáskák	261

	<b>Szerszám biztosító kötelek / Munkavédelem</b>	<b>262 28</b>
---	--	---------------

	<b>Tartozékok sűrített levegős rendszerekhez</b>	<b>264 29</b>
	Tartozékok kompresszorokhoz	264
	Sűrített levegős előkészítés	264
	Sűrített levegős elosztás	266
	Tartozékok sűrített levegős szerszámokhoz	275

	<b>Tartozékok víz- és szivattyútechnikához</b>	<b>279 30</b>
---	--	---------------

	<b>Tartozékkészletek</b>	<b>288 31</b>
---	--------------------------	---------------

	<b>Tartozékmodulok</b>	<b>299 32</b>
---	------------------------	---------------

<b>Rendelési számok listája</b>	<b>304</b>
---------------------------------	------------



# Ideális partner a kereskedelemben.

Professional Power Tool Solutions – minden professzionális elektromos szerszámhoz professzionális tartozék való. A Metabo nem csak rendszertartozékok nagy választékát kínálja, hanem a szükséges anyagok nagy választékát. Minden alkalmazáshoz van egy megfelelő megoldás.



**Gyors orientáció**  
A folyamatos színjelöléssel az információs léceken és csomagolásokon az ügyfelet célzottan tájékoztatjuk a termékek használatáról és alkalmazásáról.

## Több helyet a nyereséghez

40%-kal több termék ugyanazon a felületen a lépcsős felakasztásnak köszönhetően.



## Flexibilis felépítés

A tartozékokat bemutató rendszer minden értékesítő felülethez illik. Az egyes elemeket gyorsan és egyszerűen fel lehet szerelni.



## Mobil tanácsadás

A komplett felszerelt Van-ekkel mobilan támogatjuk Önt az akciók és bemutatók során.



## Digitális értékesítés

Folyamatosan aktuális termékinformációkkal, képekkel és videókkal modern megoldásokat kínálunk a digitális értékesítési ponton való eladáshoz.



## Oktatások

Szakértő tanácsadás segíti az ügyfeleket az optimális megoldás megtalálásában. Az általunk kínált oktatásokkal állunk az Ön rendelkezésére.



# Sokoldalú kompetencia.

A jó munkaterméseket csak nagy teljesítményű tartozékokkal lehet elérni. Ezért minden Metabo termék kompromisszumok nélkül a legkeményebb bevetésekre készült – a legszigorúbb minőségi követelményeknek megfelelően gyártva és ellenőrizve. Mindent egy kézből kínálunk: rendszertartozékok és fogyóeszközök minden alkalmazáshoz.

## Darabolás és csiszolás

A tiszta vágási peremek és a sima felületek a daraboló és csiszoló tartozékainkkal garantáltak.

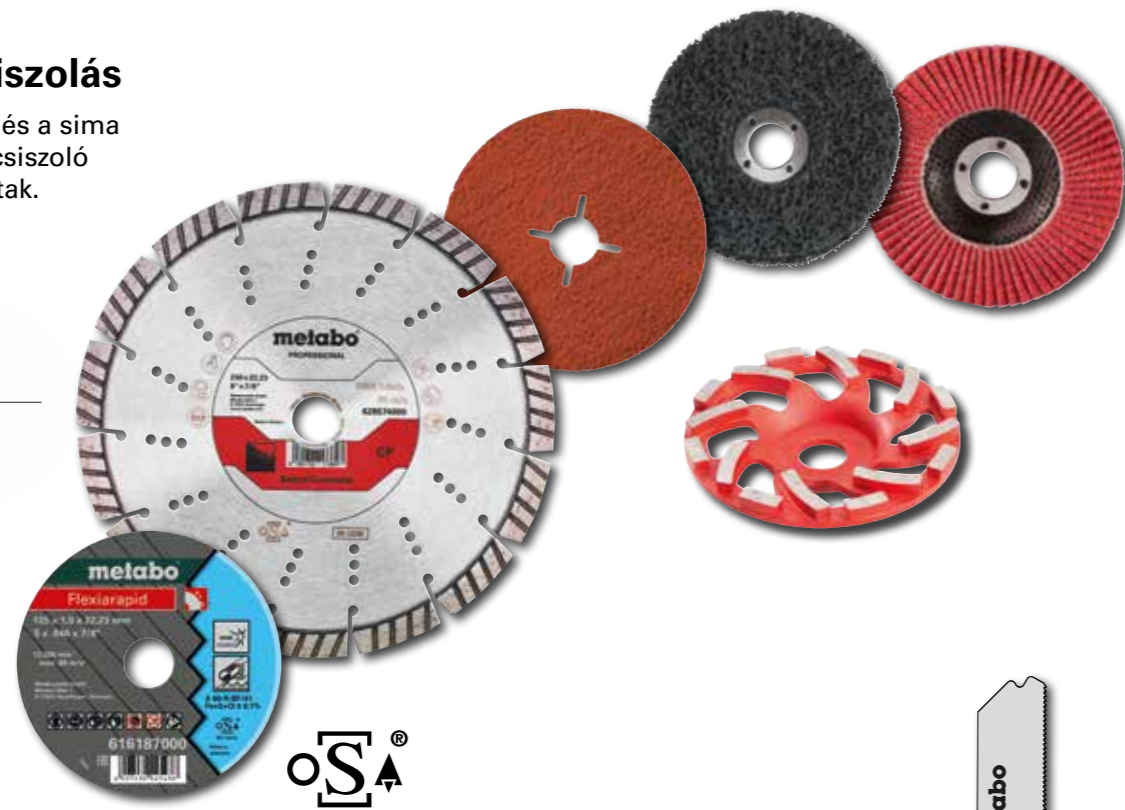

## Fűrészelés

Minden alkalmazáshoz az optimális fűrészlap színvetető rendszerrel a gyors orientáció érdekében.



## SDS-max fúrók és vésők

A legkeményebb alkalmazások a megfelelő tartozékkal könnyen sikerülnek.



## Tartozékkészletek

Mindig minden elérhetően a tartozékkészleteink nagy számának köszönhetően.



## Fúrótokmányok

Precízió a részletekig terjedően az ismert fűrőgépekhez és minden munkalépéshez.



# Made in Germany: Az innovációnak nálunk hagyománya van.

Minden Metabo gépben a hagyományosan elismert német mérnöki tudás rejlik. Nürtingeni üzemünkben 1924 óta fejlesztünk innovatív ötleteket és helyben ültetjük át azokat közvetlenül a jövőbe mutató gépekbe, valamint tökéletes tartozékokba a profi felhasználók számára. Az Ön igényeire kialakított szervizünk is erős partnerré tesz minket.

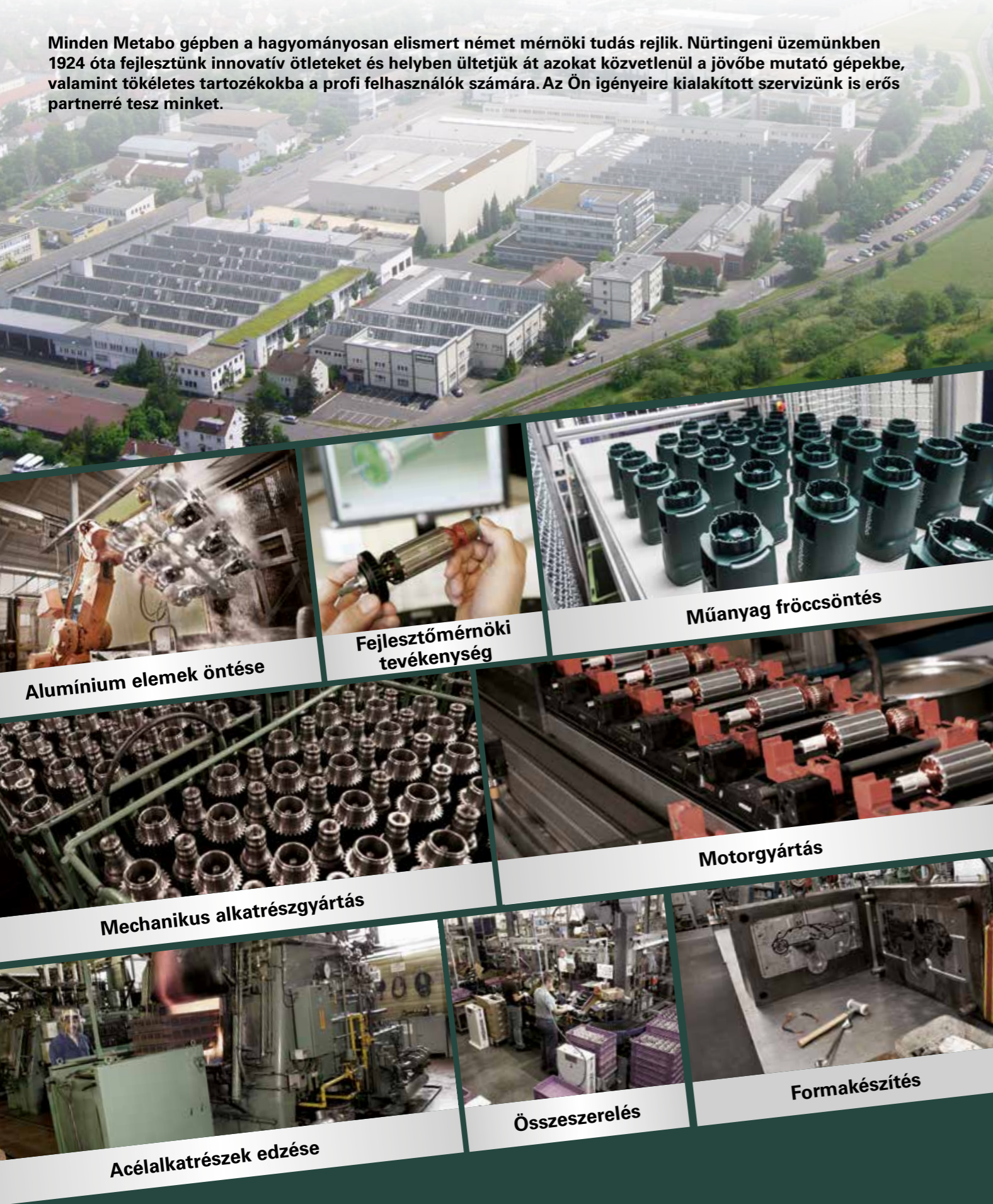

# M+ rendszer: Tökéletesen a géppel összehangolt tartozékok a maximális teljesítmény érdekében.

A gépeket és a tartozékokat a Metabo-nál már a fejlesztés során optimálisan összehangolják egymással és közösen tesztelik azokat. Az értéköbbit: maximális teljesítmény a csavarozás, fúrás, csiszolás, darabolás vagy fűrészelés területén a Metabo+ rendszer hatásának köszönhetően.

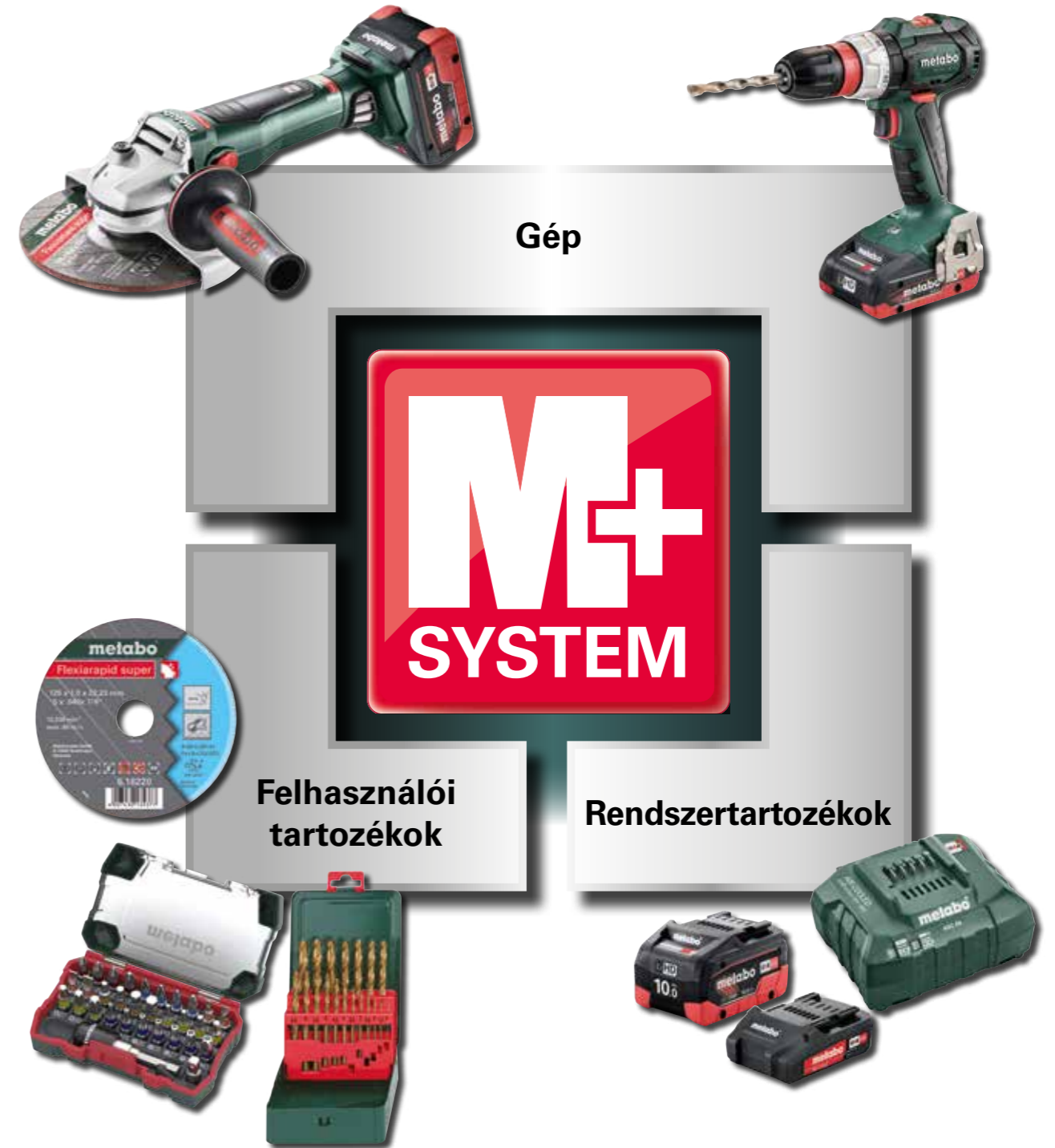



## Daraboló- és nagyolótárcsák: a Metabo minőségi osztályok áttekintése.

Metabo négy minőségi osztályt kínál Önnek, amelyekből kiválaszthatja a felhasználáshoz a megfelelő tárcsát.



»Novoflex«  
»Novorapid«  
Inox

### Basic minőség

A jó vágó és lehordási teljesítménynek köszönhetően meggyőzőek jó élettartam mellett.

»Flexiamant«  
»Flexiarapid«  
Inox

### Standard minőség

Különösen kiegyensúlyozott vágási teljesítmény és rendkívül hosszú élettartam.

»Flexiamant Super«  
»Flexiarapid Super«  
Inox HydroResist

### Prémium minőség

Rendkívül nagy vágási teljesítmény hosszú élettartam mellett

»M-Calibur«

### Prémium-CER minőség

Speciális kerámia csiszolószemcsés technológia a nagyfokú produktivitással együtt a lehető legnagyobb produktivitás és a munkában való legnagyobb előrehaladás érdekében



## Daraboló- és nagyolótárcsák: nagy teljesítményűek és robusztusak.

A daraboló és csiszolótárcsák minősége több dologtól függ: a szemcsézet (méret, forma és a csiszolószemcsék minősége) meghatározó arra nézve, milyen nagy teljesítményű a tárcsa. A kötőanyagok, adalékanyagok és az üvegszálerősítés megfelelő keveréke döntő a tárcsa élettartamára nézve. A Metabo daraboló és csiszolótárcsák a minőségre vonatkozó előírásaink szerint készülnek, így azok a gépeinkkel egy rendszerben a legjobb munkaeredményeket érik el. A nagy teljesítményű tárcsák optimális munkaeredményt tesznek lehetővé a hosszú élettartam révén, valamint így különösen gazdaságosak.

**Metabo terméksor** Flexiamant super

**Méret** 230 x 2,5 x 22,23 mm  
9 x 3/32 x 7/8"

**Max. megengedett fordulatszám** 6.600 min<sup>-1</sup>  
max. 80 m/s

**Legnagyobb munkasebesség**

**Rendelési szám** 616115

**Fém gyűri lejárati idővel**

**A megfelelő nyersanyagokra vonatkozó egyértelmű információk**

**Specifikációk** lásd lent

**Biztonsági tudnivalók**

- Használjon fülvédőt
- Védőszemüveg használata kötelező
- Porvédőmaszk használata kötelező
- Védőkesztyű használata kötelező
- Alkalmazási korlátozások

**Biztonsági szabvány OSA**

**The Symbol of Safety**

**A Metabo csiszolószerszámok megfelelnek a legmagasabb biztonsági szabványoknak, a nemzetközi normáknak és biztonsági előírásoknak, mint az EN 12413 és az OSA**

### A Metabo színvezető rendszer

A Metabo csiszolótárcsák a felhasználási területnek megfelelően a színvezető rendszer szerinti színnel jelöltek. A katalógusban ezt kiegészítően egy megfelelő színű szolgálati segítségül a csiszolótárcsa-csoport táblázat bal oldalán:

	Acél, acéllemez
	Nemesacél
	Alumínium, bronz, réz, sárgaréz, egyéb nemvas fémek
	Kő, beton, csempe, klinker stb.
	Csővezeték

### Hogyan olvassuk a daraboló- és nagyolótárcsák specifikációit:

#### Specifikáció

Ez a betű-szám kombináció egy csiszolótárcsa genetikai kódja.

#### Csiszolóanyagok

- A** ■ Általános fémmegmunkáláshoz
- ZA** ■ Speciális tárcsák fémmegmunkáláshoz
- C** ■ Szilíciumkarbid
- Kőmegmunkáláshoz
- CA** ■ Kerámia
- Speciális tárcsák a nemesacél- és fémmegmunkáláshoz

#### Szemcsézet

Minél nagyobb a szám, annál finomabb a szemcsézet. A daraboló- és nagyolótárcsákhoz 16-60 szemcseméreteket alkalmazunk: 16-24 durva 30-60 közepes

#### Keményység

A csiszolótest keménységét az ABC betűvel jelölik:

ABC ... NOP ... RST ... Z  
nagyon puha lágy kemény nagyon kemény

#### Forma

41-es forma: Egyenes kivitel  
42/27-es forma: hajlított kivitel

#### Kötés

##### B Műgyantakötés

- Megengedett 50 m/s kerületi sebességig

##### BF rostokkal megerősített műgyantakötés

- Megengedett 80 m/s kerületi sebességig

#### Példa: A 24-N-BF

##### A Normál szemcsézet

##### 24 Szemcsézet

##### N kemény tárcsa

##### BF rostokkal megerősített műgyantakötés

- Egy ilyen tárcsa például jó vágóteljesítményű és jó tartósságú acélban.

Melyik tárcsát milyen használatra?

Előzmények	Darabolótárcsák a következőkhöz														Nagyolótárcsák a következőkhöz															
	kézi sarokcsiszolókhöz														kézi sarokcsiszolókhöz															
<b>Novoflex</b> Jó vágásteljesítmény/ hosszú élettartam	CA 46-U	A 30	A 30-R	A 36-T	A 60-T/A 46-T	A 46-T	A 30-P	A 46-R/A 60-R/A 30-R	A 60-U/A 46-U/A 36-U	A 46-U	A 30-O	C 30-S	C 60-T	A 24-N	A 30-R	A 36-S	A 36-R	A 30-R / A 24-M	A 30-S	C 30-S	CA 36-O	A 24	A 24-N	A 24-T	ZA 24-T	A 30-O	A 36-M	C 24-N		
<b>Flexiamant</b> Kiváló vágási teljesítmény/ hosszú élettartam	M-Calibur acél/Inox	Novoflex acél	Flexiamant acél	Flexiamant super acél	Flexiamant super acél	Novoflex Inox	Flexiamant Inox	Flexiarapid Inox	Flexiarapid super Inox	Combinator	Flexiarapid alu	Flexiamant super kő	Flexiamant super kő	Flexiamant super acél	Flexiamant acél	Flexiamant super acél	Flexiamant super Inox	Flexiamant super acél	Flexiamant super acél	Flexiamant super kő	M-Calibur acél/Inox	Novoflex acél	Flexiamant acél	Flexiamant super acél	Flexiamant super Csővezeték	ZA 24-T	A 30-O	A 36-M	C 24-N	
<b>Flexiamant super</b> Kiemelkedő vágási teljesítmény/ hosszú élettartam																														
<ul style="list-style-type: none"> <li>■ nagyon jól alkalmazható</li> <li>□ korlátozottan alkalmazható.</li> </ul> (Kizárólagos alkalmazásuk ezekben az anyagokban csökkent élettartammal vagy csökkent vágóképességgel jár)																														
<b>Alapanyag /alkalmazás</b>																														
Acél	■	■	■	■	■	■	■	■	■	■	■	■	■	■	■	■	■	■	■	■	■	■	■	■	■	■	■	■	■	■
Általános szerkezeti acélok	■	■	■	■	■	■	■	■	■	■	■	■	■	■	■	■	■	■	■	■	■	■	■	■	■	■	■	■	■	■
Szerkezeti acélok, nagy szilárdság	□	□	□	□	□	□	□	□	□	□	□	□	□	□	□	□	□	□	□	□	□	□	□	□	□	□	□	□	□	□
Szerszámacél	■	■	■	■	■	■	■	■	■	■	■	■	■	■	■	■	■	■	■	■	■	■	■	■	■	■	■	■	■	■
Acéllemezek/ vékony falú profilok	■	■	■	■	■	■	■	■	■	■	■	■	■	■	■	■	■	■	■	■	■	■	■	■	■	■	■	■	■	■
Alakítható csövek	■	■	■	■	■	■	■	■	■	■	■	■	■	■	■	■	■	■	■	■	■	■	■	■	■	■	■	■	■	■
Csővezeték																														
Szürkeöntvény GG																														
Gömbgrafitos öntvény GGG																														
Acélöntvény GG																														
Temperöntvény GT																														
Nemesacél	■																													
Ötvözetlen nemesacélok	■																													
Erősen ötvözött nemesacélok	■																													
Nemesacél lemezek/ vékony falú profilok	■																													
Tartálygyártás																														
Alumínium																														
Bronz																														
Vörösréz																														
Sárgaréz																														
Egyéb nemvasfémek																														
Aszfalt																														
Beton																														
Vasalt beton																														
Habkő																														
Tetőcserepek																														
Csempék																														
Gázbeton																														
Gránit																														
Cserepek																														
Meszes homokkő																														
Kerámia																														
Klinkertégla																														
Samott																														
Kő																														
Agyagcsövek																														
Árasztott beton																														

»M-Calibur« daraboló- és nagyolótárcsa acélhoz és nemesacélhoz

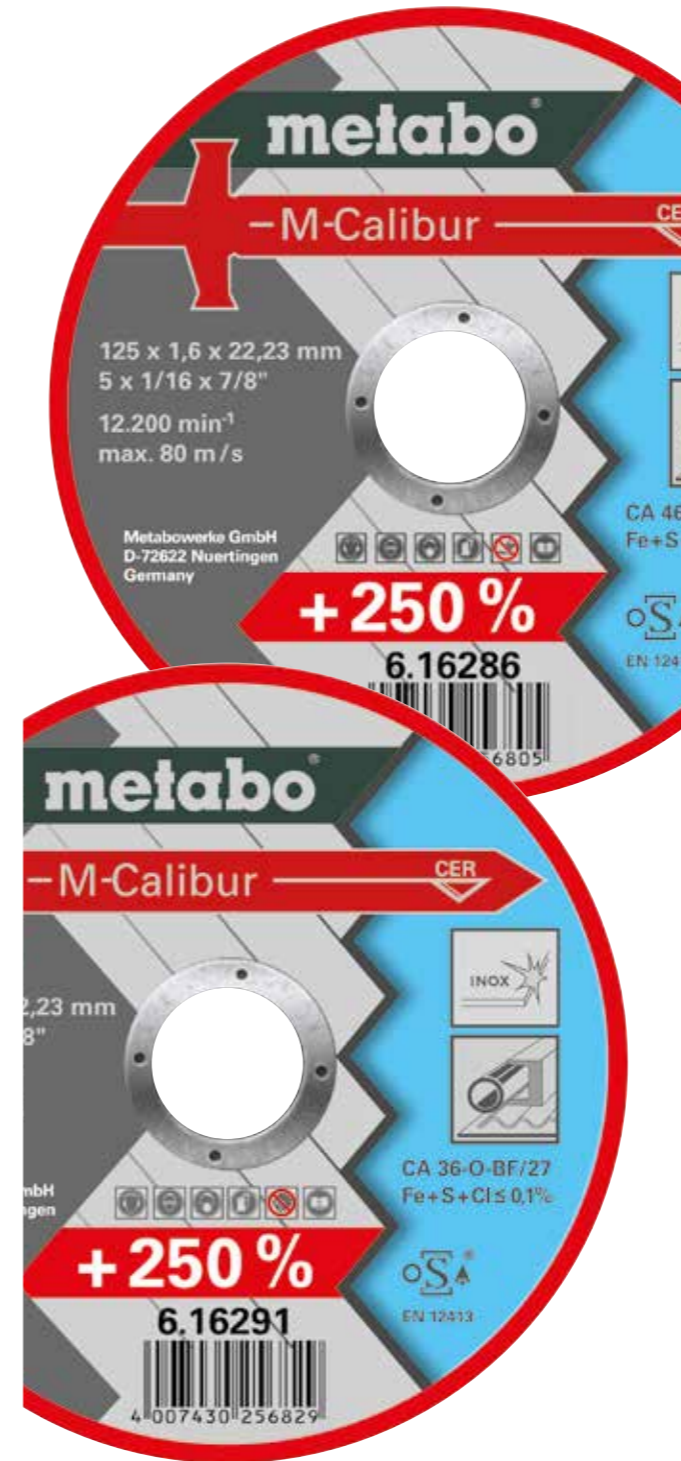

Az »M-Calibur« csiszolótárcsák kerámia szemcsével-speciális technológiával és kötessel a legnagyobb produktivitás és a munkában való gyors előrehaladás érdekében acélban és nemesacélban



- Maximális számú daraboló vágás az »M-Calibur« darabolótárcsával (akár 3 x hosszabb élettartam)
- Rendkívül nagy vágási sebesség
- Maximális anyaglehordás az »M-Calibur« nagyolótárcsával (akár 3 x nagyobb anyaglehordás a hagyományos csiszolótárcsákhoz képest)
- Rendkívül nagy lehordási sebesség

Legmagasabb biztonsági szint

- Felülmúlja az EN 12413, OSA biztonsági szabványok előírásait

Tökéletesen összehangolva a legnagyobb teljesítményű sarokcsiszolókkal

Különösen széles alkalmazhatóság:



- Minden acél és nemesacél alkalmazáshoz





01  
02  
03  
04  
05  
06  
07  
08  
09  
10  
11  
12  
13  
14  
15  
16



## Darabolótárcsák

## Darabolótárcsák kézi sarokcsiszolókhöz

Minőségi osztály	Átmérő x vastagság x furat mm	Kivitel	Max. fordulatszám /perc	Eladási egység / Csomagolási egység	Rendelési sz.
 <p><b>A 60-R / A 46 R minőségi osztály »Novorapid« acél</b></p> <ul style="list-style-type: none"> <li>Novorapid minőség: nagy teljesítményű kezdő osztály</li> <li>Vékony darabolótárcsa az általános fémmegmunkáláshoz; különösen az olyan vékony falú anyagokhoz, mint pl. csövekhez, lemezekhez, profilokhoz, huzalokhoz, stb.</li> <li>Jó vágásteljesítmény hosszú élettartammal</li> <li>Keményység: középkevény</li> <li>Csekélyebb anyagfelhasználás, erőtakarékos, csekélyebb mértékű gépterhelés</li> <li>Legnagyobb munkasebesség: 80 m/s</li> </ul>					
A 60-R	115 x 1 x 22,23	—	13.300	1/25	616505000
A 60-R	125 x 1 x 22,23	—	12.200	1/25	616506000
A 46-R	150 x 1,6 x 22,23	—	10.200	1/25	616507000
A 46-R	180 x 1,6 x 22,23	—	8.500	1/25	616508000
A 46-R	230 x 1,9 x 22,23	—	6.600	1/25	616509000
 <p><b>Minőségi osztály: A 30 »Novoflex« acél</b></p> <ul style="list-style-type: none"> <li>Novoflex minőség: nagy teljesítményű kezdő osztály</li> <li>Keményység: középkevény</li> <li>Univerzálisan alkalmazható a fémmegmunkálás területén</li> <li>Jó vágásteljesítmény hosszú élettartammal</li> <li>Legnagyobb munkasebesség: 80 m/s</li> </ul>					
A 30	100 x 2,5 x 16	—	15.300	1/25	616446000
A 30	100 x 2,5 x 16	—	15.300	1/25	616447000
A 30	115 x 2,5 x 22,23	—	13.300	1/25	616442000
A 30	115 x 2,5 x 22,23	—	13.300	1/25	616454000
A 30	115 x 3 x 22,23	—	13.300	1/25	616420000
A 30	125 x 2,5 x 22,23	—	12.200	1/25	616444000
A 30	125 x 2,5 x 22,23	—	12.200	1/25	616456000
A 30	150 x 3 x 22,23	—	10.200	1/25	616448000
A 30	180 x 3 x 22,23	—	8.500	1/25	616450000
A 30	180 x 3 x 22,23	—	8.500	1/25	616457000
A 30	230 x 3 x 22,23	—	6.600	1/25	616452000
A 30	230 x 3 x 22,23	—	6.600	1/25	616477000
 <p><b>A 30-R minőségi osztály »Flexiamant« acél</b></p> <ul style="list-style-type: none"> <li>Univerzális tárcsa fémmegmunkálásra</li> <li>Keményiség: közepes</li> <li>Kiváló vágási teljesítmény hosszú élettartam mellett</li> <li>Kiegyensúlyozott vágási teljesítmény és hosszú élettartam</li> <li>Legnagyobb munkasebesség: 80 m/s</li> </ul>					
A 30-R	100 x 2,5 x 16	—	15.300	1/25	616742000
A 30-R	115 x 2,5 x 22,23	—	13.300	1/25	616727000
A 30-R	115 x 2,5 x 22,23	—	13.300	1/25	616770000
A 30-R	125 x 2,5 x 22,23	—	12.200	1/25	616310000
A 30-R	125 x 2,5 x 22,23	—	12.200	1/25	616732000
A 30-R	150 x 3 x 22,23	—	10.200	1/25	616121000
A 30-R	150 x 3 x 22,23	—	10.200	1/25	616313000
A 30-R	180 x 3 x 22,23	—	8.500	1/25	616123000
A 30-R	180 x 3 x 22,23	—	8.500	1/25	616300000
A 30-R	230 x 3 x 22,23	—	6.600	1/25	616127000
A 30-R	230 x 3 x 22,23	—	6.600	1/25	616302000

Minőségi osztály	Átmérő x vastagság x furat mm	Kivitel	Max. fordulatszám /perc	Eladási egység / Csomagolási egység	Rendelési sz.
 <p><b>60-T / A 46-T minőségi osztály »Flexiamant Super« acél</b></p> <ul style="list-style-type: none"> <li>Vékony, nagy teljesítményű tárcsa, speciálisan vékony falú anyagokhoz, mint pl. csövek, lemezek, profilok, huzalok</li> <li>Keményiség: kemény</li> <li>Kitűnő vágási teljesítmény, hosszú élettartam mellett</li> <li>Csekélyebb anyagfelhasználás, erőtakarékos, csekélyebb mértékű gépterhelés</li> <li>Legnagyobb munkasebesség: 80 m/s</li> </ul>					
A 60-T	115 x 1 x 22,23	—	13.300	1/25	616188000
A 46-T	115 x 1,6 x 22,23	—	13.300	1/25	616191000
A 60-T	125 x 1 x 22,23	—	12.200	1/25	616189000
A 46-T	125 x 1,6 x 22,23	—	12.200	1/25	616192000
 <p><b>A 36-T minőségi osztály »Flexiamant Super« acél</b></p> <ul style="list-style-type: none"> <li>Univerzális tárcsa fémmegmunkálásra</li> <li>Keményiség: kemény</li> <li>A speciális szemcsézetnek köszönhetően hosszú élettartam mellett kitűnő vágási teljesítmény érhető el</li> <li>Nagy teljesítményű sarokcsiszolók használata esetén biztosítja a legjobb eredményt</li> <li>Legnagyobb munkasebesség: 80 m/s</li> </ul>					
A 36-T	115 x 2 x 22,23	—	13.300	1/25	616100000
A 36-T	115 x 2 x 22,23	—	13.300	1/25	616105000
A 36-T	115 x 3 x 22,23	—	13.300	1/25	616104000
A 36-T	125 x 2 x 22,23	—	12.200	1/25	616101000
A 36-T	125 x 2 x 22,23	—	12.200	1/25	616107000
A 36-T	150 x 2 x 22,23	—	10.200	1/25	616109000
A 36-T	150 x 2 x 22,23	—	10.200	1/25	616119000
A 36-T	180 x 2 x 22,23	—	8.500	1/25	616102000
A 36-T	180 x 2 x 22,23	—	8.500	1/25	616111000
A 36-T	230 x 2,5 x 22,23	—	6.600	1/25	616103000
A 36-T	230 x 2,5 x 22,23	—	6.600	1/25	616115000
 <p><b>Minőségi osztály: A 46-T »Novorapid« Inox</b></p> <ul style="list-style-type: none"> <li>Novorapid minőség: nagy teljesítményű kezdő osztály</li> <li>Vékony darabolótárcsák rozsdamentes, vékony falú anyagok - csövek, lemezek, profilok, drótok, stb. - megmunkálásához, valamint általános fémmegmunkáláshoz</li> <li>Jó vágásteljesítmény hosszú élettartammal</li> <li>Keményiség: kemény</li> <li>Csekélyebb anyagfelhasználás, erőtakarékos, csekélyebb mértékű gépterhelés</li> <li>Vas-, kén- és klórmentes (Fe + S + Cl ≤ 0,1 %)</li> <li>Legnagyobb munkasebesség: 80 m/s</li> </ul>					
A 46-T	115 x 1 x 22,23	—	13.200	1/25	616270000
A 46-T	125 x 1 x 22,23	—	12.200	1/25	616271000
A 46-T	180 x 1,5 x 22,23	—	8.600	1/25	616273000
A 46-T	230 x 1,9 x 22,23	—	6.600	1/25	616274000
 <p><b>A 30-P minőségi osztály »Flexiamant Super« Inox</b></p> <ul style="list-style-type: none"> <li>Univerzális tárcsa rozsdamentes acélok megmunkálására</li> <li>Keményiség: lágy</li> <li>Kiváló vágási teljesítmény hosszú élettartam mellett</li> <li>Vas- és kénszegény &lt; 0,1 %</li> <li>Legnagyobb munkasebesség: 80 m/s</li> </ul>					
A 30-P	100 x 2,5 x 16	—	15.300	1/25	616744000
A 30-P	115 x 2,5 x 22,23	—	13.300	1/25	616737000
A 30-P	115 x 3 x 22,23	—	13.300	1/25	616741000
A 30-P	125 x 2,5 x 22,23	—	12.200	1/25	616738000
A 30-P	180 x 3 x 22,23	—	8.500	1/25	616163000
A 30-P	180 x 3 x 22,23	—	8.500	1/25	616299000
A 30-P	230 x 3 x 22,23	—	6.600	1/25	616167000



A tartozékkészleteket a 31. fejezetben találhat, a 288. oldaltól



Minőségi osztály	Átmérő x vastagság x furat mm	Kivitel	Max. fordulatszám /perc	Eladási egység / Csomagolási egység	Rendelési sz.
 <p><b>Minőségi osztály: A 60-R / A 46-R / A 30-R »Flexiarapid« Inox</b></p> <ul style="list-style-type: none"> <li>Vékony, nagy teljesítményű tárcsa, speciálisan rozsdamentes, vékony falú anyagokhoz, mint pl. csövek, lemezek, profilok, huzalok megmunkálásához</li> <li>Keményiség: kemény</li> <li>Kitűnő vágási teljesítmény, hosszú élettartam mellett, a speciális szemcsézet használata miatt</li> <li>Csekély anyagfelhasználás, erőtakarékos, csekély mértékű gépterhelés</li> <li>Vas-, kén- és klórmentes (Fe + S + Cl ≤ 0,1 %)</li> <li>Legnagyobb munkasebesség: 80 m/s</li> <li>A 60-R 1mm vastagságnál; A 46-R 1,6mm vastagságnál; A 30-R 1,9mm vastagságnál</li> </ul>					
A 46-R	105 x 1,6 x 16	—	15.300	1/25	616180000
A 60-R	115 x 1 x 22,23	—	13.300	1/25	616186000
A 46-R	115 x 1,6 x 22,23	—	13.300	1/25	616181000
A 60-R	125 x 1 x 22,23	—	12.200	1/25	616187000
A 46-R	125 x 1,6 x 22,23	—	12.200	1/25	616182000
A 30-R	150 x 1,6 x 22,23	—	10.200	1/25	616183000
A 30-R	180 x 1,6 x 22,23	—	8.500	1/25	616184000
A 30-R	230 x 1,9 x 22,23	—	6.600	1/25	616185000







**Új hosszú távú csoda: Flexiarapid Super/Combinator darabolótárcsa HydroResist formulával**



A műgyanta kötésű csiszolótárcsák előregednek és idővel vesztenek teljesítőképességükből – akkor is, ha azokat nem használják. Az új kifejlesztésű HydroResist formula szembeszegül ennek a folyamatnak és tartósan biztosítja a tárcsák teljesítőképességét.

- Kitartóbb:** növeli a tárcsa működési idejét – akár a környezeti levegő nagy nedvességtartalma mellett is.
- Csökkentett beszerzési költségek:** 10%-kal több daraboló vágás (tárcsánként) az újonnan kifejlesztett formulának köszönhetően a szemcse és kötés optimalizálására



Minőségi osztály	Átmérő x vastagság x furat mm	Kivitel	Max. fordulatszám /perc	Eladási egység / Csomagolási egység	Rendelési sz.
 <p><b>Minőségi osztály: A 36-U / A 46-U / A 60-U »Flexiarapid Super« Inox HydroResist</b></p> <ul style="list-style-type: none"> <li>A szupervékony nagy teljesítményű tárcsák, speciálisan a nemesacél megmunkálására</li> <li>Legmagasabb vágási teljesítmény igen magas élettartam mellett, a speciális szemcsézet felhasználásával</li> <li>Vas-, kén- és klórmentes (Fe + S + Cl ≤ 0,1 %)</li> <li>Minden rozsdamentes és saválló acélhoz (V2A, Nirosta, INOX), rugóacélhoz, szerszámacélhoz.</li> <li>Alkalmazható járműfelépítményeknél, tartálygyártásnál, karosszériaépítésnél, kapcsolószekrény-gyártásnál, stb.</li> <li>Darabolótárcsák alacsony zajszintű, sorjamentes és precíz vágásokhoz</li> <li>Keményiség: kemény</li> <li>Legnagyobb munkasebesség: 80 m/s</li> </ul>					
A 46-U	76 x 1 x 10	—	20.100	5/1	626870000
A 60-U	105 x 1 x 16	—	15.300	1/25	616210000
A 60-U	105 x 1 x 16	—	15.300	50/1	616347000
A 60-U	115 x 0,8 x 22,23	—	13.300	1/50	616208000
A 60-U	115 x 1 x 22,23	—	13.300	1/25	616216000
A 60-U	115 x 1 x 22,23	—	13.300	1/25	616217000
A 46-U	115 x 1,6 x 22,23	—	13.300	1/25	616218000
A 46-U	115 x 1,6 x 22,23	—	13.300	1/25	616219000
A 60-U	125 x 0,8 x 22,23	—	12.200	1/50	616209000
A 60-U	125 x 1 x 22,23	—	12.200	1/25	616220000
A 46-U	125 x 1,6 x 22,23	—	12.200	1/25	616222000
A 46-U	150 x 1,6 x 22,23	—	10.200	1/25	616224000
A-36-U	180 x 1,6 x 22,23	—	8.500	1/25	616226000
A-36-U	180 x 1,6 x 22,23	—	8.500	1/25	616227000
A 36-U	180 x 1,8 x 22,23	—	8.500	1/25	616230000
A 36-U	230 x 1,9 x 22,23	—	6.600	1/25	616228000
A 36-U	230 x 1,9 x 22,23	—	6.600	1/25	616229000





Minőségi osztály	Átmérő x vastagság x furat mm	Kivitel	Max. fordulatszám /perc	Eladási egység / Csomagolási egység	Rendelési sz.
 <p><b>Minőségi osztály: A 46-U »Combinator« Inox HydroResist</b></p> <ul style="list-style-type: none"> <li>Egy csiszolótárcsa kétféle alkalmazáshoz: gyors vágás és könnyű sorjázás/csiszolás</li> <li>Univerzálisan alkalmazható rozsdamentes acélok megmunkálásához, valamint általános fémmegmunkáláshoz</li> <li>Vas-, kén- és klórmentes (Fe + S + Cl ≤ 0,1 %)</li> <li>Keményiség: kemény</li> <li>A felszerelési idő megtakarításával csökken a munka költsége</li> <li>Elkerülhetővé válik az időigényes tárcsacsere a mobil alkalmazásoknál</li> <li>Megfelel a legmagasabb minőségi és biztonsági normáknak az alaktartó és oldalstabil tárcsakivitelnek köszönhetően (ellenőrzött biztonság 3 teljes felületű szövetréteggel)</li> <li>Legnagyobb munkasebesség: 80 m/s</li> </ul>					
A 46-U Combinator Inox	76 x 1 x 22,23	—	20.100	3/1	626872000
A 46-U Combinator Inox	115 x 1,9 x 22,23	—	13.200	1/25	616500000
A 46-U Combinator Inox	125 x 1,9 x 22,23	—	12.200	1/25	616501000
 <p><b>Minőségi osztály: CA 46-U »M-Calibur« Inox</b></p> <ul style="list-style-type: none"> <li>A darabolótárcsák legújabb generációja kerámia csiszolószemcséivel</li> <li>Maximális vágási teljesítmény rendkívül hosszú élettartam mellett a speciális kerámia szemcsézettesség és az újszerű kötés alkalmazása révén</li> <li>Legnagyobb produktivitás és munkavégzésben való gyors előrehaladás</li> <li>Vas-, kén- és klórmentes (Fe + S + Cl ≤ 0,1 %)</li> <li>Minden rozsdamentes és saválló acélhoz (V2A, Nirosta, INOX), erősen ötvözött acélhoz, rugóacélhoz, szerszámacélhoz</li> <li>Keményiség: kemény</li> <li>Legnagyobb munkasebesség: 80 m/s</li> </ul>					
CA 46-U	115 x 1,6 x 22,23	—	13.300	1/25	616285000
CA 46-U	125 x 1,6 x 22,23	—	12.200	1/25	616286000
 <p><b>Minőségi osztály: A 60-P / A 46 P »Flexiarapid« alumínium</b></p> <ul style="list-style-type: none"> <li>Vékony, nagy teljesítményű tárcsa, speciálisan alumínium, nemvas fémek, réz, sárgaréz, bronz, stb. megmunkálására és rozsdamentes, vékony falú anyagokhoz, mint pl. csövek, lemezek, profilok, drótok megmunkálására</li> <li>Keményiség: közepkemény</li> <li>Kiváló vágási teljesítmény hosszú élettartam mellett</li> <li>Legnagyobb munkasebesség: 80 m/s</li> <li>Figyelem: zárt térben kötelező gondoskodni a jó porelszívásról, mert az alumínium por nagy koncentrációban robbanáshoz vezethet!</li> </ul>					
A 60-P	115 x 1 x 22,23	—	13.300	1/25	616512000
A 60-P	125 x 1 x 22,23	—	12.200	1/25	616513000
A 46 P	150 x 1,6 x 22,23	—	10.200	1/25	616514000
A 46 P	180 x 1,6 x 22,23	—	8.500	1/25	616515000
A 46 P	230 x 1,9 x 22,23	—	6.600	1/25	616516000
 <p><b>A 30-O minőségi osztály »Flexiamant Super« alumínium</b></p> <ul style="list-style-type: none"> <li>Nyílt szerkezetű univerzális tárcsa olyan nemvas fémek, mint alumínium, vörösréz, sárgaréz, bronz, stb. megmunkálására</li> <li>Keményiség: lágy</li> <li>Kiváló vágási teljesítmény hosszú élettartam mellett</li> <li>Legnagyobb munkasebesség: 80 m/s</li> <li>Figyelem: zárt térben kötelező gondoskodni a jó porelszívásról, mert az alumínium por nagy koncentrációban robbanáshoz vezethet!</li> </ul>					
A 30-O	115 x 2,5 x 22,23	—	13.300	1/25	616751000
A 30-O	125 x 2,5 x 22,23	—	12.200	1/25	616752000
A 30-O	150 x 3 x 22,23	—	10.200	1/25	616753000
A 30-O	230 x 3 x 22,23	—	6.600	1/25	616126000

	Minőségi osztály	Átmérő x vastagság x furat mm	Kivitel	Max. fordulatszám /perc	Eladási egység / Csomagolási egység	Rendelési sz.
	<b>C 30-S minőségi osztály »Flexiamant Super« kő</b>					
	<ul style="list-style-type: none"> <li>■ Univerzális tárcsa természetes- és műkövek megmunkálására</li> <li>■ Keménység: közepes</li> <li>■ Kiváló vágási teljesítmény hosszú élettartam mellett</li> <li>■ Legnagyobb munkasebesség: 80 m/s</li> </ul>					
	C 30-S	115 x 2,5 x 22,23	—	13.300	1/25	616728000
	C 30-S	125 x 2,5 x 22,23	—	12.200	1/25	616312000
	C 30-S	125 x 2,5 x 22,23	—	12.200	1/25	616733000
	C 30-S	180 x 3 x 22,23	—	8.500	1/25	616143000
C 30-S	230 x 3 x 22,23	—	6.600	1/25	616147000	
C 30-S	230 x 3 x 22,23	—	6.600	1/25	616303000	
	<b>C 60-T minőségi osztály »Flexiamant Super« kő</b>					
	<ul style="list-style-type: none"> <li>■ Szupervékony speciális tárcsa padlólap, kerámia, klinker, stb. megmunkálására</li> <li>■ Keménység: kemény</li> <li>■ Kiváló magas vágási teljesítmény, átlagon felüli élettartam mellett</li> <li>■ Gyors vágási idő, kevesebb vágási hulladék, tiszta vágási élék</li> <li>■ Legnagyobb munkasebesség: 80 m/s</li> </ul>					
	C 60-T	115 x 1,5 x 22,23	—	13.300	1/25	616195000
	C 60-T	125 x 1,5 x 22,23	—	12.200	1/25	616196000
	<b>Minőségi osztály: C 30-S »Flexi Rapid Super« Universal</b>					
	<ul style="list-style-type: none"> <li>■ Szupervékony speciális tárcsa pl. csempe, kerámia, klinker, stb. megmunkálására</li> <li>■ Univerzálisan használható</li> <li>■ Kiváló magas vágási teljesítmény, átlagon felüli élettartam mellett</li> <li>■ Gyors vágási idő, kevesebb vágási hulladék, tiszta vágási élék</li> <li>■ Legnagyobb munkasebesség: 80 m/s</li> </ul>					
C 30-S	76 x 1 x 10	—	20.100	5/1	626871000*	



## Darabolótárcsák darabológépekhez/benzines darabolókhoz

	Minőségi osztály	Átmérő x vastagság x furat mm	Kivitel	Max. fordulatszám /perc	Eladási egység / Csomagolási egység	Rendelési sz.
	<b>A 24 N minőségi osztály »Flexiamant Super« acél</b>					
	<ul style="list-style-type: none"> <li>■ Az acélmegmunkálás minden területén használható, alkalmas öntvény nyersanyagokhoz is</li> <li>■ Keménység: közepes</li> <li>■ Kiváló vágási teljesítmény hosszú élettartam mellett</li> <li>■ Legnagyobb munkasebesség: 80 m/s</li> <li>■ Darabolótárcsa 2megerősített szövettel a megnövekedett oldalsó terhelés miatt benzines darabolásnál</li> </ul>					
	A 24-N	300 x 3,5 x 20	—	5.090	1/10	616136000
	A 24-N	300 x 3,5 x 22,2	—	5.090	1/10	616135000
A 24-N	300 x 3,5 x 25,4	—	5.090	1/10	616137000	

## Darabolótárcsák asztali darabológépekhez



	Minőségi osztály	Átmérő x vastagság x furat mm	Kivitel	Max. fordulatszám /perc	Eladási egység / Csomagolási egység	Rendelési sz.
	<b>A 30-R minőségi osztály »Flexiamant« acél</b>					
	<ul style="list-style-type: none"> <li>■ A teljes acélfeldolgozásban való alkalmazáshoz</li> <li>■ Jó vágási teljesítmény hosszú élettartammal acélban</li> <li>■ Kiegyensúlyozott vágási teljesítmény és hosszú élettartam</li> <li>■ Közepesen kemény kivitel nagy teljesítményű gépekhez (gépterhelés &gt; 3 KW)</li> <li>■ Legnagyobb munkasebesség: 80 m/s</li> </ul>					
A 30-R	355 x 3 x 25,4	—	4.365	1/10	616346000	
	<b>A 30-R / A 36-S minőségi osztály »Flexiamant Super« acél</b>					
	<ul style="list-style-type: none"> <li>■ Jó vágási teljesítmény hosszú élettartammal acélban</li> <li>■ Kemény kivitel nagy teljesítményű gépekhez (gépterhelés &gt; 3 KW)</li> <li>■ A 36-S: belső hálójával a gyors vágások érdekében</li> <li>■ Legnagyobb munkasebesség: 80 m/s</li> </ul>					
	A 30-R	300 x 2,5 x 25,4	—	5.090	1/10	616328000
	A 30-R	350 x 3 x 25,4	—	4.365	1/10	616327000
A 36-S	350 x 3 x 25,4	—	4.365	1/10	616339000	
	<b>A 24-M minőségi osztály »Flexiamant Super« acél</b>					
	<ul style="list-style-type: none"> <li>■ Kiváló vágási teljesítmény hosszú élettartam mellett acélban</li> <li>■ Puha kivitel kisebb teljesítményű gépekhez (gépterhelés &lt; 3 KW)</li> <li>■ Legnagyobb munkasebesség: 80 m/s</li> </ul>					
	A 24-M	350 x 3 x 25,4	—	4.365	1/10	616338000
A 24-M	400 x 3 x 25,4	—	3.820	1/10	616215000	
	<b>A 36-R minőségi osztály »Flexiamant Super« Inox</b>					
	<ul style="list-style-type: none"> <li>■ Közepesen kemény, speciális darabolótárcsa rozsdamentes acélhoz</li> <li>■ Kiváló vágási teljesítmény hosszú élettartam mellett</li> <li>■ Vas- és kénszegény &lt; 0,1 %</li> <li>■ Legnagyobb munkasebesség: 80 m/s</li> <li>■ Közepes kivitel kisebb teljesítményű gépekhez (gépterhelés &lt; 3 KW)</li> </ul>					
	A 36-R	350 x 3 x 25,4	—	4.365	1/10	616343000





## Darabolótárcsák helyhez kötött darabológépekhez

	Minőségi osztály	Átmérő x vastagság x furat mm	Kivitel	Max. fordulatszám /perc	Eladási egység / Csomagolási egység	Rendelési sz.
	<b>A 30-S minőségi osztály »Flexiamant Super« acél</b>					
	<ul style="list-style-type: none"> <li>■ Univerzálisan alkalmazható a fémmegmunkálás területén</li> <li>■ Keménység: kemény</li> <li>■ Kiváló vágási teljesítmény hosszú élettartam mellett</li> <li>■ Legnagyobb munkasebesség: 100 m/s</li> <li>■ Nagy teljesítményű gépekhez (gépterhelés &gt; 5 KW)</li> </ul>					
	A 30-S	300 x 3 x 25,4	—	6.365	1/10	616202000
	A 30-S	350 x 3,5 x 25,4	—	5.460	1/10	616203000
A 30-S	400 x 4 x 25,4	—	4.775	1/10	616204000	
	<b>C 30-S minőségi osztály »Flexiamant Super« kő</b>					
	<ul style="list-style-type: none"> <li>■ Univerzális tárcsa természetes- és műkövek megmunkálásához</li> <li>■ Nemvasfémek megmunkálásához is alkalmas</li> <li>■ Keménység: kemény</li> <li>■ Kiváló vágási teljesítmény hosszú élettartam mellett</li> <li>■ Legnagyobb munkasebesség: 100 m/s</li> <li>■ Nagy teljesítményű gépekhez (gépterhelés &gt; 5 KW)</li> </ul>					
	C 30-S	300 x 3 x 25,4	—	6.365	1/10	616212000
C 30-S	350 x 3,5 x 25,4	—	5.460	1/10	616213000	

## Nagyolótárcsák

## Nagyolótárcsák kézi sarokcsiszolókhöz



Minőségi osztály	Átmérő x vastagság x furat mm	Kivitel	Max. fordulatszám /perc	Eladási egység / Csomagolási egység	Rendelési sz.
 <p><b>Minőségi osztály: A 24 »Novoflex« acél</b></p> <ul style="list-style-type: none"> <li>Novoflex minőség: nagy teljesítményű kezdő osztály</li> <li>Keményiség: közepkemény</li> <li>Univerzálisan alkalmazható a fémmegmunkálás területén</li> <li>Jó lehordási teljesítmény hosszú élettartam mellett</li> <li>Legnagyobb munkasebesség: 80 m/s</li> </ul>					
A 24	100 x 6 x 16	—	15.300	1/25	616429000
A 24	115 x 6 x 22,23	—	13.300	1/25	616460000
A 24	125 x 6 x 22,23	—	12.200	1/25	616462000
A 24	150 x 6 x 22,23	—	10.200	1/25	616464000
A 24	180 x 6 x 22,23	—	8.500	1/10	616465000
A 24	230 x 6 x 22,23	—	6.600	1/10	616468000
 <p><b>A 24-N minőségi osztály »Flexiamant Super« acél</b></p> <ul style="list-style-type: none"> <li>Univerzális tárcsa a fémmegmunkálás minden területén alkalmazható</li> <li>Keményiség: közepes</li> <li>Kiváló vágási teljesítmény hosszú élettartam mellett</li> <li>Legnagyobb munkasebesség: 80 m/s</li> </ul>					
A 24-N	100 x 6 x 16	—	15.300	1/25	616745000
A 24-N	115 x 6 x 22,23	—	13.300	1/25	616726000
A 24-N	115 x 6,8 x 22,23	—	13.300	1/25	616725000
A 24-N	125 x 4 x 22,23	—	12.200	1/25	616680000
A 24-N	125 x 6 x 22,23	—	12.200	1/25	616730000
A 24-N	150 x 6 x 22,23	—	10.200	1/25	616554000
A 24-N	180 x 6 x 22,23	—	8.500	1/10	616560000
A 24-N	180 x 6,8 x 22,23	—	8.500	1/10	616563000
A 24-N	180 x 8 x 22,23	—	8.500	1/10	616561000
A 24-N	230 x 6 x 22,23	—	6.600	1/10	616572000
A 24-N	230 x 8 x 22,23	—	6.600	1/10	616573000
 <p><b>A 24-T minőségi osztály »Flexiamant Super« acél</b></p> <ul style="list-style-type: none"> <li>Univerzális tárcsa a fémmegmunkálás minden területén alkalmazható</li> <li>Különösen alkalmas sorjázáshoz, élek csiszolásához, öntvények megmunkálásához is</li> <li>Keményiség: kemény</li> <li>Jó lehordási teljesítmény rendkívül hosszú élettartam mellett</li> <li>Legnagyobb munkasebesség: 80 m/s</li> </ul>					
A 24-T	115 x 6 x 22,23	—	13.300	1/25	616275000
A 24-T	125 x 6 x 22,23	—	12.200	1/25	616486000
A 24-T	150 x 6 x 22,23	—	10.200	1/25	616487000
A 24-T	180 x 6 x 22,23	—	8.500	1/10	616277000
A 24-T	230 x 6 x 22,23	—	6.600	1/10	616279000

Minőségi osztály	Átmérő x vastagság x furat mm	Kivitel	Max. fordulatszám /perc	Eladási egység / Csomagolási egység	Rendelési sz.
 <p><b>A 36-O minőségi osztály »Flexiamant Super« Inox</b></p> <ul style="list-style-type: none"> <li>Speciális tárcsa rozsdamentes acélok megmunkálásához</li> <li>Vas- és kénzegény &lt; 0,1 %</li> <li>Keményiség: lágy</li> <li>Nagyon jó lehordási teljesítmény hosszú élettartam mellett</li> <li>Legnagyobb munkasebesség: 80 m/s</li> </ul>					
A 36-O	100 x 6 x 16	—	15.300	1/25	616735000
A 36-O	115 x 6 x 22,23	—	13.300	1/25	616739000
A 36-O	125 x 6 x 22,23	—	12.200	1/25	616747000
A 36-O	150 x 6 x 22,23	—	10.200	1/25	616604000
A 36-O	180 x 6 x 22,23	—	8.500	1/10	616610000
A 36-O	230 x 6 x 22,23	—	6.600	1/10	616622000
 <p><b>Minőségi osztály: CA 36 O »M-Calibur« Inox</b></p> <ul style="list-style-type: none"> <li>A nagyolótárcsák legújabb generációja kerámia csiszolószemcsével</li> <li>Maximális lehordási teljesítmény rendkívül hosszú élettartam mellett a speciális kerámia szemcsézetttségnek és az újszerű kötésnek köszönhetően</li> <li>Legnagyobb produktivitás és munkavégzésben való gyors előrehaladás</li> <li>Vas-, kén- és klórmentes (Fe + S + Cl ≤ 0,1 %)</li> <li>Minden rozsdamentes és saválló acélhoz (V2A, Nirosta, INOX), erősen ötvözött acélhoz, rugóacélhoz, szerszámacélhoz</li> <li>Legnagyobb munkasebesség: 80 m/s</li> <li>Keményiség: közepkemény</li> </ul>					
CA 36-O	115 x 7 x 22,23	—	13.300	1/25	616290000
CA 36-O	125 x 7 x 22,23	—	12.200	1/25	616291000
CA 36-O	180 x 7 x 22,23	—	8.500	1/10	616292000
 <p><b>A 36-M minőségi osztály »Flexiamant Super« alumínium</b></p> <ul style="list-style-type: none"> <li>Nyitott szerkezetű, nagy lehordási teljesítményű, hosszú élettartamú speciális tárcsa</li> <li>Keményiség: lágy</li> <li>Kiválóan alkalmas kenődő anyagok, mint alumínium, bronz, vörösréz és sárgaréz megmunkálásához.</li> <li>Legnagyobb munkasebesség: 80 m/s</li> <li>Figyelem: zárt térben kötelező gondoskodni a jó porelszívásról, mert az alumínium por nagy koncentrációban robbanásához vezethet!</li> </ul>					
A 36-M	115 x 6 x 22,23	—	13.300	1/25	616748000
A 36-M	125 x 6 x 22,23	—	12.200	1/25	616749000
A 36-M	180 x 6 x 22,23	—	8.500	1/10	616760000
A 36-M	230 x 6 x 22,23	—	6.600	1/10	616763000
 <p><b>C 24-N minőségi osztály »Flexiamant Super« kő</b></p> <ul style="list-style-type: none"> <li>Speciális tárcsa beton, természetes- és műkövek csiszolásához</li> <li>Keményiség: lágy</li> <li>Magas lehordási teljesítmény, hosszú élettartam mellett</li> <li>Legnagyobb munkasebesség: 80 m/s</li> </ul>					
C 24-N	115 x 6 x 22,23	—	13.300	1/25	616729000
C 24-N	125 x 6 x 22,23	—	12.200	1/25	616731000
C 24-N	150 x 6 x 22,23	—	10.200	1/25	616654000
C 24-N	180 x 6 x 22,23	—	8.500	1/10	616660000
C 24-N	230 x 6 x 22,23	—	6.600	1/10	616672000
 <p><b>ZA 24-T minőségi osztály »Flexiamant Super« csővezeték</b></p> <ul style="list-style-type: none"> <li>Speciális tárcsa csővezeték- és tartálygyártásra</li> <li>Hegesztési varratok megmunkálása homlokcsiszolással</li> <li>Hegesztési hibák lecsiszolására</li> <li>Keményiség: kemény</li> <li>Nagyon magas lehordási teljesítmény, jó élettartam mellett</li> <li>Legnagyobb munkasebesség: 80 m/s</li> </ul>					
ZA 24-T	115 x 4 x 22,23	—	13.300	1/25	616792000
ZA 24-T	180 x 4 x 22,23	—	8.500	1/10	616795000
ZA 24-T	230 x 4 x 22,23	—	6.600	1/10	616796000



## Fazékcsiszolók

## Fazékcsiszolók, kúp alakú

Átmérő x vastagság x furat mm	Max. fordulatszám /perc	Eladási egység / Csomagolási egység	Rendelési sz.
	<b>A 16-Q minőségi osztály</b>		
	<ul style="list-style-type: none"> <li>Felületcsiszolás sarokcsiszolóval az összes fémipari területen</li> <li>Keményység: kemény</li> <li>Műgyanta kötéssel</li> <li>Jó lehordási teljesítmény hosszú élettartam mellett</li> <li>Legnagyobb munkasebesség: 50 m/s</li> <li>A 180 mm és 230 mm átmérőjű csiszolótárcsával ellátott sarokcsiszolókhöz</li> </ul>		
110 x 55 x 22,23	8.600	1/6	616170000
110 x 55 x 22,23	8.600	1/1	630725000*
	<b>C 16-N minőségi osztály</b>		
	<ul style="list-style-type: none"> <li>Durva munkákhoz, öntvényhez is</li> <li>Műgyanta kötéssel</li> <li>Jó lehordási teljesítmény hosszú élettartam mellett</li> <li>Felületcsiszolás a teljes kőmegmunkálásban</li> <li>Öntvények és nemvasfémek megmunkálására is alkalmas</li> <li>Legnagyobb munkasebesség: 50 m/s</li> <li>A 180 mm és 230 mm átmérőjű csiszolótárcsával ellátott sarokcsiszolókhöz</li> <li>Keményység: közép kemény</li> </ul>		
110 x 55 x 22,23	8.600	1/6	616171000
110 x 55 x 22,23	8.600	1/1	630726000*
	<b>C 36-M minőségi osztály</b>		
	<ul style="list-style-type: none"> <li>Általános munkákhoz</li> <li>Műgyanta kötéssel</li> <li>Jó lehordási teljesítmény hosszú élettartam mellett</li> <li>Felületcsiszolás a teljes kőmegmunkálásban</li> <li>Öntvények és nemvasfémek megmunkálására is alkalmas</li> <li>Legnagyobb munkasebesség: 50 m/s</li> <li>A 180 mm és 230 mm átmérőjű csiszolótárcsával ellátott sarokcsiszolókhöz</li> <li>Keményység: közép kemény</li> </ul>		
110 x 55 x 22,23	8.600	1/6	616177000

## Fazékcsiszolók, henger alakú

Átmérő x vastagság x furat mm	Max. fordulatszám /perc	Eladási egység / Csomagolási egység	Rendelési sz.
	<b>A 80-M acél minőségi osztály</b>		
	<ul style="list-style-type: none"> <li>Felületcsiszolás a teljes fémmegmunkálásban</li> <li>Keményység: közepes</li> <li>Műgyanta kötéssel</li> <li>Jó lehordási teljesítmény hosszú élettartam mellett</li> <li>Csak száraz csiszolásra</li> <li>Legnagyobb munkasebesség: 50 m/s</li> <li>A 115 mm-es, 125 mm-es és 150 mm-es átmérőjű csiszolótárcsákkal ellátott sarokcsiszolókhöz</li> </ul>		
80 x 25 x 22,23	11.940	1/1	630727000*
	<b>C 30-N kő minőségi osztály</b>		
	<ul style="list-style-type: none"> <li>Felületcsiszolás a teljes kőmegmunkálásban</li> <li>Keményység: közepes</li> <li>Műgyanta kötéssel</li> <li>Jó lehordási teljesítmény hosszú élettartam mellett</li> <li>Csak száraz csiszolásra</li> <li>Legnagyobb munkasebesség: 50 m/s</li> <li>A 115 mm-es, 125 mm-es és 150 mm-es átmérőjű csiszolótárcsákkal ellátott sarokcsiszolókhöz</li> </ul>		
80 x 25 x 22,23	11.940	1/20	629175300

\* Önkiszolgáló csomagolás

## Lamellás csiszolótényérrel és fibertárcsával, kerámia szemcsézettel



- Rendkívül hosszú élettartam**  
a kiváló minőségű kerámia szemcséknek köszönhetően
  - Rendkívül nagy anyaglehordás  
csekély erőfeszítéssel
  - Egyenletes anyaglehordás a teljes élettartam folyamán**  
az önélező kerámia szemcséknek köszönhetően
  - Jó tapadású kerámiaszemcse a hordozóanyagon**
  - Csiszolásaktív kiegészítő réteg**
  - Hideg csiszolás a felületeken és peremeken**
  - Felhasználási területek:**  
lemezmegmunkálás, tartálygyártás, öntvény elemek, csövek, rudak, fémek, nemesacél, erősen ötvözött acélok, titán-ötvözet, króm-nikkel acél, réz, bronz stb.
- Extrém csiszolási munkálatoknál is alkalmazható

## A Metabo Convex lamellás csiszolótányér.



- Az ideális forma a sarokvarratokhoz**  
gyorsabban éri el az optimális eredményt
- Rendkívül hosszú élettartam**  
a kiváló minőségű kerámiaszemcsének, ill. cirkon szemcsézetnek köszönhetően
- Rendkívül nagy és gyors lehordás**  
a kiváló minőségű kerámiaszemcsének, ill. cirkon szemcsézetnek köszönhetően
- Gyors és hatékony munkaeredmények**  
az optimálisan a sarokvarratokhoz igazított formának köszönhetően; felületcsiszoláshoz is alkalmazható
- Különösen hosszú élettartamú**  
a kerámiaszemcsének, ill. cirkon szemcsézetnek és a nagyszámú lamellának köszönhetően
- Speciálisan kialakított lamellás csiszolótányér**  
felfelé ívelt lamellákkal  
→ minden sarokcsiszolóhoz alkalmazható
- Legnagyobb munkasebesség: 80 m/s**

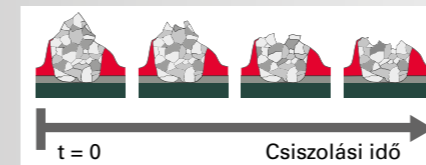



A kerámiaszemcsében a finom alumínium-oxid (Al<sub>2</sub>O<sub>3</sub>) kristályokat egy szinterezési folyamat során összekapcsolják. A csiszolóerőknek köszönhetően ezek a mikrokristályok a csiszolás során kitérnek, így a csiszolászemcsén mindig új, éles vágóélek keletkeznek.

	Lecsiszolt anyag a csiszolás végén
Normál szemcsézett	890,0 g
Kerámia szemcsés	2295,0 g

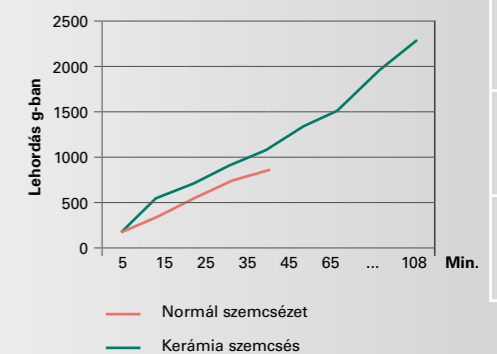

Egy kerámiaszemcsés csiszolótárcsa 2,5-szeres anyaglehordásra képes a normálkorund szemcsével rendelkező csiszolótárcsával szemben



## Lamellás csiszolótányérok

Átmérő x furat mm	Szemcsézet	Kivitel	Max. fordulatszám /perc	Eladási egység / Csomagolási egység	Rendelési sz.
 <p><b>Minőségi osztály: normális szemcsézet »Flexiamant«</b></p> <ul style="list-style-type: none"> <li>Alkalmazható acél, nemvasfémek, fa és műanyagok durva- és köztes csiszolására</li> <li>Magas lamellaborítás az üvegszálás szövet tányéron</li> <li>Egyenletesen magas csiszolási teljesítmény</li> <li>Alacsony hőképződés csiszolás közben</li> <li>Alacsony zajszint</li> <li>Egyenletes csiszolási kép; kényelmes csiszolás csekély vibrációval</li> <li>Legnagyobb munkasebesség: 80 m/s</li> <li>Ferde kivitel: felállítási szög 7-9°</li> </ul>					
115 x 22,23	P 40	—	13.300	1/10	624391000
115 x 22,23	P 60	—	13.300	1/10	624392000
115 x 22,23	P 80	—	13.300	1/10	624393000
115 x 22,23	P 120	—	13.300	1/10	624394000
125 x 22,23	P 40	—	12.200	1/10	624395000
125 x 22,23	P 60	—	12.200	1/10	624396000
125 x 22,23	P 80	—	12.200	1/10	624397000
125 x 22,23	P 120	—	13.300	1/10	624398000
 <p><b>Cirkon szemcsézetű minőségi osztály »Novoflex«</b></p> <ul style="list-style-type: none"> <li>Alkalmazható fémipari munkákhoz durva- és köztes csiszolásra a teljes fém megmunkálási területen, nemesacélon, acélon, öntöttvason és acéllemezen</li> <li>Minőségi osztály »Novoflex«: nagy teljesítményű kezdő osztály</li> <li>Egyenletesen magas csiszolási teljesítmény</li> <li>Alacsony hőképződés csiszolás közben</li> <li>Egyenletes csiszolási kép; kényelmes csiszolás csekély vibrációval</li> <li>Kiválóan alkalmas rozsdamentes acélok megmunkálására</li> <li>Legnagyobb munkasebesség: 80 m/s</li> <li>Ferde kivitel: felállítási szög 7-9°</li> </ul>					
115 x 22,23	P 40	—	13.300	1/10	623175000
115 x 22,23	P 60	—	13.300	1/10	623176000
115 x 22,23	P 80	—	13.300	1/10	623177000
115 x 22,23	P 120	—	13.300	1/10	623178000
125 x 22,23	P 40	—	12.200	1/10	623195000
125 x 22,23	P 60	—	12.200	1/10	623196000
125 x 22,23	P 80	—	12.200	1/10	623197000
125 x 22,23	P 120	—	12.200	1/10	623198000
178 x 22,23	P 40	—	8.500	1/10	623112000
178 x 22,23	P 60	—	8.500	1/10	623114000
178 x 22,23	P 80	—	8.500	1/10	623115000
 <p><b>Cirkon szemcsézetű minőségi osztály »Flexiamant Convex«</b></p> <ul style="list-style-type: none"> <li>Alkalmazható fémipari munkákhoz durva- és köztes csiszolásra a teljes fém megmunkálási területen, nemesacélon, acélon, öntöttvason és acéllemezen</li> <li>Magas lamellaborítás az üvegszálás szövet tányéron</li> <li>Egyenletesen magas csiszolási teljesítmény</li> <li>Alacsony hőképződés csiszolás közben</li> <li>Alacsony zajszint</li> <li>Egyenletes csiszolási kép; kényelmes csiszolás csekély vibrációval</li> <li>Kiválóan alkalmas rozsdamentes acélok megmunkálására</li> <li>A legnagyobb munkasebesség: 80 m/s; ferde kivitel: felállítási szög 7-9°</li> </ul>					
76 x 10	P 60	—	20.100	1/1	626875000*
76 x 10	P 80	—	20.100	1/1	626876000*
115 x 22,23	P 40	—	13.300	1/10	624241000
115 x 22,23	P 60	—	13.300	1/10	624243000
115 x 22,23	P 80	—	13.300	1/10	624244000
115 x 22,23	P 120	—	13.300	1/10	624239000
125 x 22,23	P 40	—	12.200	1/10	624275000
125 x 22,23	P 60	—	12.200	1/10	624277000
125 x 22,23	P 80	—	12.200	1/10	624278000
125 x 22,23	P 120	—	12.200	1/10	624279000
178 x 22,23	P 40	—	8.500	1/10	624256000

\* Önkiszolgáló csomagolás

Átmérő x furat mm	Szemcsézet	Kivitel	Max. fordulatszám /perc	Eladási egység / Csomagolási egység	Rendelési sz.
178 x 22,23	P 60	—	8.500	1/10	624258000
178 x 22,23	P 80	—	8.500	1/10	624259000
178 x 22,23	P 120	—	8.500	1/10	624276000
115 x 22,23	P 40	—	13.300	1/10	624246000
115 x 22,23	P 60	—	13.300	1/10	624247000
115 x 22,23	P 80	—	13.300	1/10	624248000
125 x 22,23	P 40	—	12.200	1/10	624475000
125 x 22,23	P 60	—	12.200	1/10	624477000
125 x 22,23	P 80	—	12.200	1/10	624478000
178 x 22,23	P 40	—	8.500	1/10	624356000
178 x 22,23	P 60	—	8.500	1/10	624358000
178 x 22,23	P 80	—	8.500	1/10	624359000
 <p><b>Kerámia »Flexiamant Super« minőségi osztály</b></p> <ul style="list-style-type: none"> <li>Az önélező kerámiaszemcse rendkívül nagy lehordási teljesítményt tesz lehetővé csekély erőfeszítéssel.</li> <li>Kiemelkedő eredmények a felületi és peremcsiszolásoknál acélon és nemesacélon. A nagy terhelhetőség révén ideális az olyan extrém csiszolási munkákhoz, mint az ötvözött acélok, titánötvözetek, nikkel alapú ötvözetek, króm és króm-nikkel acélok valamint sárgaréz és bronz megmunkálásához is.</li> <li>Nagyon hosszú élettartam; hideg csiszolás a felületeken és peremeken</li> <li>Egyenletes csiszolási kép; kényelmes csiszolás csekély vibrációval</li> <li>Legnagyobb munkasebesség: 80 m/s</li> <li>Ferde kivitel: felállítási szög 7-9°</li> </ul>					
115 x 22,23	P 40	—	13.300	1/10	626166000
115 x 22,23	P 60	—	13.300	1/10	626167000
115 x 22,23	P 80	—	13.300	1/10	626168000
125 x 22,23	P 40	—	12.200	1/10	626169000
125 x 22,23	P 60	—	12.200	1/10	626170000
125 x 22,23	P 80	—	12.200	1/10	626171000
 <p><b>Cirkon szemcsézetű minőségi osztály »Flexiamant Convex«</b></p> <ul style="list-style-type: none"> <li>Speciálisan kialakított lamellás csiszolótányér felfelé kerekített lamellákkal</li> <li>Csiszolóanyag: cirkon szemcsézet</li> <li>A különleges szerkezetének köszönhetően különösen jól használható sarokvarratok megmunkálásához; gyorsabb és hatékonyabb munkavégzés lehetséges; a felületi csiszoláshoz is alkalmazható</li> <li>Nagy lehordási teljesítmény hosszú élettartam mellett a cirkon szemcsézet alkalmazásának köszönhetően.</li> <li>Acél és nemesacél megmunkálásra alkalmas</li> <li>Egyenletes csiszolási kép; kényelmes csiszolás csekély vibrációval</li> <li>Legnagyobb munkasebesség: 80 m/s</li> </ul>					
125 x 22,23	P 40	—	12.200	1/10	626462000
125 x 22,23	P 60	—	12.200	1/10	626463000
125 x 22,23	P 80	—	12.200	1/10	626464000
150 x 22,23	P 40	—	10.200	1/10	626490000
150 x 22,23	P 60	—	10.200	1/10	626491000
150 x 22,23	P 80	—	10.200	1/10	626492000
 <p><b>Kerámia »Flexiamant Super Convex« minőségi osztály</b></p> <ul style="list-style-type: none"> <li>Speciálisan kialakított lamellás csiszolótányér felfelé kerekített lamellákkal</li> <li>A különleges szerkezetének köszönhetően különösen jól használható sarokvarratok megmunkálásához; gyorsabb és hatékonyabb munkavégzés lehetséges; a felületi csiszoláshoz is alkalmazható</li> <li>Nagyon magas lehordási teljesítmény nagyon hosszú élettartam mellett a kerámia szemcsék alkalmazásának köszönhetően</li> <li>Hideg csiszolás, a hőt rosszul vezető anyagoknál</li> <li>Acél és nemesacél megmunkálásához. A nagy terhelhetőség révén ideális az olyan extrém csiszolási munkákhoz, mint az ötvözött acélok, titánötvözetek, nikkel alapú ötvözetek, króm és króm-nikkel acélok valamint sárgaréz és bronz megmunkálásához is alkalmas.</li> <li>Egyenletes csiszolási kép; kényelmes csiszolás csekély vibrációval</li> <li>Legnagyobb munkasebesség: 80 m/s</li> </ul>					
125 x 22,23	P 60	—	12.200	1/10	626460000
125 x 22,23	P 80	—	12.200	1/10	626461000
150 x 22,23	P 60	—	10.200	1/10	626488000
150 x 22,23	P 80	—	10.200	1/10	626489000

## Kombinált lamellás csiszolótányérok - KLS



- Kiváló minőségű nemes szemcsézett csiszolószövetből kiváló minőségű csiszoló vliesszel kombinálva
- Az anyaglehordástól egészen a finom csiszolásig egy munkamenetben. Nagyon egyenletes csiszolási kép jó anyaglehordásnál.
- Hegesztési varratok megmunkálásához, mint pl. lecsiszolásához vagy utánpolírozáshoz. Enyhe karcolások és rongálódások eltávolításához a munkadarabon
- Alkalmos csiszoló-, tisztító- és lezáró munkálatokhoz nemesacélon, acélon, színes- és könnyűfémeken, titánötvözeteken.
- Legnagyobb munkasebesség: 80 m/s
- Javasolt fordulatszám: 3.000 /min

Átmérő x furat mm	Szemcsézet	Eladási egység / Csomagolási egység	Rendelési sz.
125 x 22,23	durva	1 / 1	626369000*
125 x 22,23	durva	1 / 5	626415000
125 x 22,23	közepes	1 / 1	626370000*
125 x 22,23	közepes	1 / 5	626416000

## »Unitized« vliess kompakt csiszolótányér - VKS



- Préselt vliess anyagból üvegszálalás tányéron
- Felületek tisztításához és előpolírozásához, hegesztési varratok lecsiszolásához; csökkenti a munkalépések számát
- Acél övözetekhez, színes- és könnyűfémekhez, króm és nikkellacélokhöz, titánötvözetű acélokhöz
- Max. fordulatszám: 8.000 /min; 52 m/s
- Javasolt fordulatszám: 3.000 /min

Átmérő x vastagság x furat mm	Szemcsézet	Eladási egység / Csomagolási egység	Rendelési sz.
125 x 22,23	nagyon finom	1 / 1	626368000*
125 x 22,23	nagyon finom	1 / 5	626417000

## »Unitized« vliess kompakt csiszolótárcsák - VKS-ZK



- Több rétegű préselt vliess anyag, műgyantába öntött csiszoló szemcsébe mártva (cirkon szemcsézet)
- A csiszoló szemcsé hozzáadásával a sorjázástól egészen a puha és rugalmas finiselő munkákig. Alkalmos sorjázáshoz, hegesztési varratok elcsiszolásához, pontos tisztításhoz, letisztításhoz és felületek finiselő megmunkálásához.
- Acél övözetekhez, színes- és könnyűfémekhez, króm és nikkellacélokhöz, titánötvözetű acélokhöz
- Lehetséges a csiszolóanyag profilírozása a pontosabb munkavégzéshez. A megmunkálandó anyag nagyon csekély érdessége.
- Furat: 22,23 mm (sarokcsiszolóhoz)
- Max.: 10.000 /min; Ajánlott fordulatszám: 3.000 /min

Átmérő x vastagság x furat mm	Szemcsézet	Eladási egység / Csomagolási egység	Rendelési sz.
125 x 6 x 22,23	durva	1 / 5	626482000
125 x 6 x 22,23	közepes	1 / 5	626483000

## »Metabo Pyramid«-hoz tépőzárás támasztótányérok



- Tépőzárás kivittel és rugalmas köztes csiszolással, formahabosított; polírozó- és csiszoló tartozékok felfogására
- Csiszolótányér polírozáshoz és közepesen nehéz csiszolási munkához. Különösen ajánlott Metabo Pyramid tépőzárás csiszolólapokhoz.

Belső menet	Átmérő mm	Vastagság mm	Eladási egység	Rendelési sz.
5/8 "	123	3	1	623298000*
M 14	123	3	1	623300000*

## »Metabo Pyramid« tépőzárás csiszolólapok



- A csiszolóanyagok 3-dimenziós felépítése (piramis alakú)
- Magas lehordási teljesítmény az ezzel egyidejű egyenletes és finom csiszolási kép mellett. Hosszú élettartam. Gyorsabb előrehaladás a szokásos csiszolóeszközökkel összehasonlítva a munkalépések számának jelentős csökkentésének köszönhetően.
- Karcolások, hengerrevel eltávolításához nemesfémeken. Előkészítés polírozáshoz
- Alkalmazható a fémipar minden területén; speciálisan nemesacélokhöz, titán-, kobalt-, nikel-krómötvözetekhez.

Átmérő mm	Szemcsézet	Eladási egység / Csomagolási egység	Rendelési sz.
125	P 120 (A 160)	1 / 5	626371000*
125	P 280 (A 65)	1 / 5	626372000*
125	P 400 (A 45)	1 / 5	626373000*
125	P 600 (A 30)	1 / 5	626374000*
125	P 1200 (A 16)	1 / 5	626403000*
125	P 2000 (A 6)	1 / 5	626404000*

## »Unitized« vliess tépőzárás kompakt tárcsák - VKS



- Sajtolt vliess anyag tépőzárral
- Felületek tisztításához és előpolírozásához, hegesztési varratok lecsiszolásához; csökkenti a munkalépések számát
- Acél övözetekhez, színes- és könnyűfémekhez, króm és nikkellacélokhöz, titánötvözetű acélokhöz

Átmérő x furat mm	Szemcsézet	Eladási egység / Csomagolási egység	Rendelési sz.
125	nagyon finom	1 / 1	626375000*

## Tisztító vliess



- Könnyű rozsdá eltávolításához, festékek és lakkok fémről való lehordásához, hegesztési varratok, színesfémek, réz, alumínium és sárgaréz megtisztításához, acél csiszolásához és fa strukturalásához
- Legnagyobb munkasebesség: 63 m/s
- Javasolt fordulatszám 115 mm-es átmérőnél: 2.900 /min, 125 mm-es átmérőnél: 2.700 /min

Átmérő x furat mm	Eladási egység	Rendelési sz.
115 x 22,23	1	624346000*
125 x 22,23	1	624347000*

## Félrugalmas csiszolólapok





- Félrugalmas csiszolólap
- Alkalmazható a köföldolgozó iparban
- Csiszoló anyag: SiC (szilícium-karbid); Legnagyobb munkasebesség: 80 m/s
- A 623279000 sz. rugalmas támasztótányérhez használható
- Átmérő: 115 mm
- Szemcsézet: C 24
- Anyagalkalmasság: kő
- Eladási egység: 1 db

Rendelési sz.  
624873000



## Fiber csiszolótárcsák

Átmérő x furat mm	Szemcsézet	Max. fordulatszám /perc	Eladási egység / Csomagolási egység	Rendelési sz.
 <p><b>Normál szemcsézet, furatfajta: kerek, hasított</b></p> <ul style="list-style-type: none"> <li>Alkalmazható a fémipar minden területén</li> <li>Durva és finom csiszolásokhoz</li> <li>Hegesztési varratok megmunkálására, rozsdá és sorja eltávolítására</li> <li>Magas lehordási teljesítmény, hosszú élettartam mellett</li> <li>Egyenletes csiszolási kép</li> <li>Legnagyobb munkasebesség: 80 m/s</li> <li>Fiber csiszolótárcsák a támasztótányérra való felszerítéshez!</li> </ul>				
115 x 22,23	P 16	13.300	1/25	624135000
115 x 22,23	P 24	13.300	1/25	624136000
115 x 22,23	P 36	13.300	1/25	624145000
115 x 22,23	P 40	13.300	1/25	624137000
115 x 22,23	P 60	13.300	1/25	624138000
115 x 22,23	P 80	13.300	1/25	624139000
115 x 22,23	P 120	13.300	1/25	624141000
115 x 22,23	P 150	13.300	1/25	624142000
115 x 22,23	P 180	13.300	1/25	624143000
125 x 22,23	P 16	12.200	1/25	624223000
125 x 22,23	P 24	12.200	1/25	624218000
125 x 22,23	P 36	12.200	1/25	624216000
125 x 22,23	P 40	12.200	1/25	624219000
125 x 22,23	P 60	12.200	1/25	624220000
125 x 22,23	P 80	12.200	1/25	624221000
125 x 22,23	P 120	12.200	1/25	624224000
125 x 22,23	P 180	12.200	1/25	624226000
180 x 22,23	P 16	8.500	1/25	624123000
180 x 22,23	P 24	8.500	1/25	624103000
180 x 22,23	P 30	8.500	1/25	624124000
180 x 22,23	P 36	8.500	1/25	624122000
180 x 22,23	P 40	8.500	1/25	624104000
180 x 22,23	P 50	8.500	1/25	624102000
180 x 22,23	P 60	8.500	1/25	624105000
180 x 22,23	P 80	8.500	1/25	624106000
180 x 22,23	P 120	8.500	1/25	624101000
230 x 22,23	P 24	6.600	1/25	624227000
230 x 22,23	P 40	6.600	1/25	624228000

Átmérő x furat mm	Szemcsézet	Max. fordulatszám /perc	Eladási egység / Csomagolási egység	Rendelési sz.
 <p><b>Cirkon szemcsézet, furatfajta: kerek, hasított</b></p> <ul style="list-style-type: none"> <li>Alkalmazható a fémipar minden területén</li> <li>Durva és finom csiszolásokhoz</li> <li>Speciálisan rozsdamentes acélok megmunkálásához</li> <li>Magas lehordási teljesítmény, hosszú élettartam mellett</li> <li>Egyenletes csiszolási kép</li> <li>Legnagyobb munkasebesség: 80 m/s</li> <li>Fiber csiszolótárcsák a támasztótányérra való felszerítéshez!</li> </ul>				
115 x 22,23	P 36	13.300	1/25	622971000
115 x 22,23	P 40	13.300	1/25	622972000
115 x 22,23	P 50	13.300	1/25	622973000
115 x 22,23	P 60	13.300	1/25	622974000
115 x 22,23	P 80	13.300	1/25	622975000
115 x 22,23	P 120	13.300	1/25	622977000
125 x 22,23	P 36	12.200	1/25	622981000

Átmérő x furat mm	Szemcsézet	Max. fordulatszám /perc	Eladási egység / Csomagolási egység	Rendelési sz.
125 x 22,23	P 40	12.200	1/25	622982000
125 x 22,23	P 60	12.200	1/25	622984000
125 x 22,23	P 80	12.200	1/25	622985000
125 x 22,23	P 100	12.200	1/25	622986000
125 x 22,23	P 120	12.200	1/25	622987000
180 x 22,23	P 36	8.500	1/25	622991000
180 x 22,23	P 40	8.500	1/25	622992000
180 x 22,23	P 60	8.500	1/25	622994000
180 x 22,23	P 80	8.500	1/25	622995000
180 x 22,23	P 120	8.500	1/25	622997000

Átmérő x furat mm	Szemcsézet	Max. fordulatszám /perc	Eladási egység / Csomagolási egység	Rendelési sz.
 <p><b>Kerámia, furatfajta: kerek, hasított</b></p> <ul style="list-style-type: none"> <li>Önélező kerámiaszemcsé a rendkívül nagy lehordási teljesítmény érdekében csekély erőfeszítés mellett</li> <li>Kiemelkedő eredmények a felületi csiszolásoknál acélon és nemesacélon. A nagy terhelhetőség révén ideális az olyan extrém csiszolási munkákhoz, mint az ötvözött acélok, titánötvözetek, nikkel alapú ötvözetek, króm és króm-nikkel acélok valamint sárgaréz és bronz megmunkálásához is.</li> <li>Nagyon hosszú élettartam; hideg csiszolás</li> <li>Kerámia-fiber csiszolótárcsák a legjobb teljesítményt a nagy teljesítményű sarokcsiszolókon érik el nagyobb rányomással.</li> <li>Fiber csiszolótárcsák a támasztótányérra való felszerítéshez! A kerámia rostos csiszolótárcsák felhelyezéséhez hűtőbordás támasztótányérok használata javasolt (pl. 125 mm-es átmérő, 623291000)</li> <li>Legnagyobb munkasebesség: 80 m/s</li> </ul>				
115 x 22,23	P 24	13.300	1/25	626150000
115 x 22,23	P 36	13.300	1/25	626151000
115 x 22,23	P 60	13.300	1/25	626152000
115 x 22,23	P 80	13.300	1/25	626153000
125 x 22,23	P 24	12.200	1/25	626154000
125 x 22,23	P 36	12.200	1/25	626155000
125 x 22,23	P 60	12.200	1/25	626156000
125 x 22,23	P 80	12.200	1/25	626157000
180 x 22,23	P 24	8.500	1/25	626158000
180 x 22,23	P 36	8.500	1/25	626159000
180 x 22,23	P 60	8.500	1/25	626160000
180 x 22,23	P 80	8.500	1/25	626161000

## Támasztótányérok fiber csiszolótárcsákhoz

## Standard támasztótányér



- Standard kivitel közepes és durva csiszoláshoz
- Fiber csiszolótárcsák használatához
- Minden szorítóanyával ellátott tányér
- Legnagyobb munkasebesség: 80 m/s
- 626418000: speciális kivitelezés hosszabb felfogó anyával a Metabo autobalancerrel, ill. fékkel ellátott sarokcsiszolóknál való alkalmazáshoz

Átmérő mm	Szorítóanya	Max. fordulatszám /perc	Eladási egység / Csomagolási egység	Rendelési sz.
115	M 14	13.300	1/1	623279000*
125	M 14	12.200	1/1	623278000*
180	M 14	8.500	1/1	623275000*
230	M 14	6.600	1/1	623280000*
115	5/8 "	13.300	1/1	623283000*
125	5/8 "	12.200	1/1	623284000*
180	5/8 "	8.500	1/1	623281000*
230	5/8 "	6.600	1/1	623282000*

\* Önkiszolgáló csomagolás

## 2.0 Standard támasztótányér



ÚJ

- Közepesen kemény támasztótányérok fiber tárcsákhoz, ideális finom és közepes szemcsézettségű csiszoló munkákhoz
- Nagyfokú rugalmasság a lapos felületnek köszönhetően
- Bztonságos, szikrától védett munkavégzés az innovatív konstrukciónak köszönhetően, optimálisan a Metabo szabvány védőbura méreteire igazítva. A Metabo autobalancerrel ellátott sarokcsiszolóhoz is használható
- A szorítóánya a szállítási terjedelem része
- Legnagyobb munkasebesség: 80 m/s

Átmérő mm	Szorítóánya	Max. fordulatszám /perc	Eladási egység / Csomagolási egység	Rendelési sz.
115	M 14	13.300	1/1	626452000*
125	M 14	12.200	1/1	626453000*
180	M 14	8.500	1/1	626454000*
115	5/8 "	13.300	1/1	626628000*
125	5/8 "	12.200	1/1	626629000*
180	5/8 "	8.500	1/1	626630000*

## Hűtőbordás támasztótányér



- Fíber csiszolótárcsák használatához
- A hűtőbordás támasztótányérokot főleg a durva csiszoló munkákhoz használják. Nemesacél megmunkálására is használható
- A csiszoló felületen sugárirányban futó hűtőbordák megakadályozzák a munkadarab és a támasztótányér túlhevülését
- Minden szorítóanyával ellátott tányér
- Legnagyobb munkasebesség: 80 m/s

Átmérő mm	Szorítóánya	Max. fordulatszám /perc	Eladási egység / Csomagolási egység	Rendelési sz.
115	M 14	13.300	1/1	623290000*
125	M 14	12.200	1/1	623291000*
180	M 14	8.500	1/1	623292000*

## 2.0 Hűtőbordás támasztótányér



ÚJ

- Kemény támasztótányér fiber tárcsákhoz, ideális a durva csiszoló munkákhoz
- Speciális kialakítású hűtőbordák a nagy lehordási teljesítmény és a különösen hűvös csiszolat érdekében
- Támasztótányér hőstabil és hőálló műanyagból
- Bztonságos, szikrától védett munkavégzés az innovatív konstrukciónak köszönhetően, optimálisan a Metabo szabvány védőbura méreteire igazítva. A Metabo autobalancerrel ellátott sarokcsiszolóhoz is használható
- A szorítóánya a szállítási terjedelem része
- Legnagyobb munkasebesség: 80 m/s

Átmérő mm	Szorítóánya	Max. fordulatszám /perc	Eladási egység / Csomagolási egység	Rendelési sz.
115	M 14	13.300	1/1	626455000*
125	M 14	12.200	1/1	626456000*
180	M 14	8.500	1/1	626457000*
115	5/8 "	13.300	1/1	626631000*
125	5/8 "	12.200	1/1	626632000*
180	5/8 "	8.500	1/1	626633000*

## Acéldrót kefék

## Acéldrót fazékkék, fonott acél



- Univerzálisan alkalmazható a fémmegmunkálás területén, pl. tisztításhoz, sorjázáshoz, salakmentesítéshez, rozsdátlanításhoz, hegesztési varratok és pontok simításához, salak, és régi festékréteg eltávolításához
- Nagy felületek, hegesztési varratok stb. megmunkálásához
- Kivitel: fonott acéldrót

Átmérő mm	Belső menet	Huzalvastagság	Max. fordulatszám /perc	Eladási egység / Csomagolási egység	Rendelési sz.
65	M 14	0,35 mm	11.000	1/1	623796000*
65	M 14	0,35 mm	11.000	1/50	623796700
65	5/8 "	0,50 mm	11.000	1/1	623804000*
80	M 14	0,50 mm	8.600	1/1	623710000*
100	M 14	0,50 mm	8.600	1/1	623711000*

## Acéldrót fazékkék, fonott nemesacél



- Univerzálisan alkalmazható a nemesacél-megmunkálás területén, pl. hegesztési varratok és pontok simításához, salak és régi festékréteg eltávolításához; kiválóan alkalmas rozsdamentes acélok megmunkálására.
- Kivitel: fonott nemesacél drót

Átmérő mm	Belső menet	Huzalvastagság	Max. fordulatszám /perc	Eladási egység / Csomagolási egység	Rendelési sz.
65	M 14	0,35 mm	11.000	1/1	623801000*
65	5/8 "	0,35 mm	11.000	1/1	623805000*

## Acéldrót fazékkéfe, hullámosított acél



- A könnyű felületmegmunkáláshoz és sorjázáshoz a teljes fémmegmunkálás területén
- A nagyobb felületek, hegesztési varratok, fém lapok megmunkálásához
- Kivitel: hullámosított acéldrót

Átmérő mm	Belső menet	Huzalvastagság	Max. fordulatszám /perc	Eladási egység / Csomagolási egység	Rendelési sz.
75	M 14	0,30 mm	11.000	1/1	623715000*
100	M 14	0,30 mm	8.600	1/1	623719000*

## Acéldrót körkék, fonott acél



- Univerzálisan alkalmazható a fémmegmunkálás területén, pl. profilok, vágási peremek, fogaskerekek, hornyok megmunkálásához, hegesztési varratok és pontok elsimításához, salak és régi festékréteg eltávolításához
- Különösen alkalmas keskeny munkadarabok, valamint belső élek megmunkálására
- Kivitel: fonott acéldrót
- 623803000: hajlított kivitel

Átmérő mm	Belső menet	Huzalvastagság	Max. fordulatszám /perc	Eladási egység / Csomagolási egység	Rendelési sz.
100	M 14	0,50 mm	12.500	1/1	623803000*
115	M 14	0,50 mm	12.500	1/1	626770000*
125	M 14	0,50 mm	12.500	1/1	626771000*



## Acéldrót körkefe, fonott nemesacél



- Univerzálisan alkalmazható a nemesacél-megmunkálás területén, pl. hegesztési varratok és pontok simításához, salak, és régi festékréteg eltávolításához
- Különösen alkalmas keskeny munkadarabok, valamint belső élek megmunkálására
- Kiválóan alkalmas rozsdamentes acélok megmunkálására
- Kivitel: fonott nemesacél drót

Átmérő mm	Belső menet	Huzalvastagság	Max. fordulatszám /perc	Eladási egység / Csomagolási egység	Rendelési sz.
115	M 14	0,50 mm	12.500	1/1	626778000*

## Acéldrót körkefék, fonott acél, csővezeték



- Speciálisan U-és V-hegesztővarratok professzionális megmunkálására fejlesztették ki a cső- és csővezeték-megmunkálás területén, valamint a gyökhegesztő varratok megmunkálásához
- Kivitel: fonott acéldrót
- Fonatvastagság: 6,0 mm

Átmérő mm	Furat-Ø	Huzalvastagság	Max. fordulatszám /perc	Eladási egység / Csomagolási egység	Rendelési sz.
125	22.23	0,50 mm	12.500	1/1	626815000*
150	22.25	0,50 mm	10.000	1/1	626816000*



## Gyémánt darabolótárcsák az építőipar és a szakma számára



A kiváló minőségű és robusztus Metabo gyémánt darabolótárcsák megfelelnek a legnagyobb biztonsági szabványoknak, nemzetközi normáknak (EN 13236), valamint az OSA biztonsági követelményeinek. A legnagyobb vágásebességet garantálják hosszú élettartam mellett. Ennek a különböző alapanyagok, mint pl. beton, mosott beton, klinkertégla, kemény kőzet, gránit vagy egyéb építőanyagok különösen gazdaságos megmunkálása az eredménye. A termékprogram minden megmunkáláshoz az optimális szerzőt kínálja.

A gyémánt darabolótárcsák két minőségi osztályokban kaphatók:

### SP minőség:

- hosszú élettartam
- Jó vágásebesség



### Professional minőség:

- Leghosszabb élettartam
- Nagyon jó vágásebesség
- Lézerhegesztett gyémánt szegmensek a szegmentált tárcsán

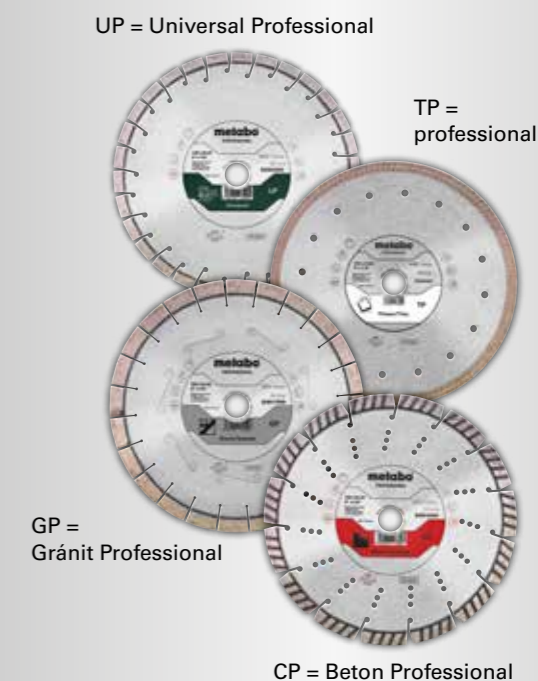

### Előnyei:

- A legnagyobb biztonság garantált az OSA és az EN 13236 normának köszönhetően
- Kiváló vágásebesség rövid darabolási időkhöz a kiemelkedő gyémánt minőségnek köszönhetően
- Hosszú tartósság
- Nagy vágási kényelem az edzett alaplappal
- Nagyfokú gazdaságosság

### Alkalmazásra vonatkozó javaslatok:

- Darabolás kis nyomással a gyémánt darabolótárcsa felmelegedésének elkerüléséhez



## Az optimális szerszám minden alkalmazáshoz

### Minőségi osztály "SP":



Elvégzendő feladat	Alapanyag	Szerszámok	
Agresszív, gyors darabolás	Beton Gázbeton Árasztott beton Homokkő (kemény/puha) Agyagtégla	SP-U = Universal	
Kényelmes darabolás nagy vágási minőség mellett	Beton Gázbeton Árasztott beton Homokkő (kemény/puha) Agyagtégla	SP-UT = Universal Turbo	
Kényelmes darabolás nagy vágási minőség mellett	Fényezett cserép Kerámia csempék	SPT = csempe	



### Minőségi osztály "professional":

Elvégzendő feladat	Alapanyag	Szerszámok	
Agresszív, gyors darabolás	Beton Gázbeton Árasztott beton Homokkő (kemény/puha) Agyagtégla	UP = Universal Professional	
Agresszív, gyors darabolás	Beton (vasalt is) Szegélykő homokkő (kemény) Árasztott beton	CP = Beton Professional	
Kényelmes darabolás nagy vágási minőség mellett	Gránit és tarazzo	GP = Gránit Professional	
Kényelmes darabolás nagy vágási minőség mellett	Fényezett cserép Kerámia csempék Kerámia lapok Pala Márvány	TP = Csempe Professional	



## Gyémánt darabolótárcsák

### Általános építőanyagokhoz; szegmentált

Átmérő x furat mm	Szegmensméretek mm	Szegmensek száma	Max. fordulatszám /perc	Eladási egység	Csomagolás	Rendelési sz.
	<b>Gyémánt darabolótárcsák »SP« / SP-U</b> <ul style="list-style-type: none"> <li>Univerzális gyémánt darabolótárcsa szegmentált peremmel az agresszív, gyors daraboláshoz nagy daraboló teljesítménnyel és jó működési idővel</li> <li>Kiválóan alkalmas minden olyan építőanyaghoz, mint beton, árasztott beton, kemény homokkő, agyagtégla</li> <li>Szegmensmagasság: 10,0 mm</li> <li>10 db megrendelése esetén szállítás pultos prezenterben (a buborékcsoomagoláson kívül)</li> </ul> 					
115 x 22,23	32,4 x 1,8 x 10	9	13.300	1	Bliszter	624295000*
125 x 22,23	31,7 x 2 x 10	10	12.200	1	Bliszter	624296000*
230 x 22,23	40,3 x 2,4 x 10	16	6.600	1	Bliszter	624298000*
115 x 22,23	32,4 x 1,8 x 10	9	13.300	1	Kartonpapír	624306000*
125 x 22,23	31,7 x 2 x 10	10	12.200	1	Kartonpapír	624307000*
150 x 22,23	36,4 x 2 x 10	11	10.200	1	Kartonpapír	624308000*
180 x 22,23	35 x 2,2 x 10	14	8.500	1	Kartonpapír	624309000*
230 x 22,23	40,3 x 2,4 x 10	16	6.600	1	Kartonpapír	624310000*

Átmérő x furat mm	Szegmensméretek mm	Szegmensek száma	Max. fordulatszám /perc	Eladási egység	Csomagolás	Rendelési sz.
	<b>Gyémánt darabolótárcsák »professional« / UP</b> <ul style="list-style-type: none"> <li>Nagy teljesítményű gyémánt darabolótárcsa szegmentált peremmel a kemény alapanyagok agresszív, gyors darabolásához nagy daraboló teljesítménnyel és jó működési idővel</li> <li>Különösen alkalmas olyan általános építőanyaghoz, mint beton, árasztott beton, kemény éspuha homokkő, agyagtégla</li> <li>Tiszta vágáspere és nagy vágásebesség a speciális rövid fogas szegmenseknek köszönhetően</li> <li>A legnagyobb biztonság a lézerhegesztett gyémánt szegmenseknek köszönhetően. Szegmensmagasság: 9-10 mm.</li> <li>Rendelési sz. 628563000 és 628564000 szűkítő gyűrűvel a 20 mm-es vagy 25,4 mm-es felfogatású gépekhez</li> </ul> 					
115 x 22,23	20 x 2,4 x 9	13	13.300	1	Kartonpapír	62858000*
125 x 22,23	20 x 2,4 x 9	15	12.200	1	Kartonpapír	62859000*
150 x 22,23	20 x 2,4 x 9	18	10.200	1	Kartonpapír	62860000*
180 x 22,23	20 x 2,6 x 9	22	8.500	1	Kartonpapír	62861000*
230 x 22,23	20 x 2,6 x 9	30	6.600	1	Kartonpapír	62862000*
300 x 20 / 25,4	24 x 2,8 x 10	32	6.300	1	Kartonpapír	62863000*
350 x 20 / 25,4	24 x 2,8 x 10	37	5.400	1	Kartonpapír	62864000*

### Általános építőanyagokhoz; zárt szél, »Turbo«

Átmérő x furat mm	Szegmensméretek mm	Szegmensek száma	Max. fordulatszám /perc	Eladási egység	Csomagolás	Rendelési sz.
	<b>Gyémánt darabolótárcsák »SP« / SP-UT</b> <ul style="list-style-type: none"> <li>Univerzális gyémánt darabolótárcsa zárt peremmel a kényelmes daraboláshoz nagy vágóteljesítménnyel és jó működési idővel</li> <li>Kiválóan alkalmas minden olyan építőanyaghoz, mint beton, árasztott beton, kemény homokkő, agyagtégla</li> <li>Tiszta vágóperem anyagkiszakadás nélkül</li> <li>Szegmensmagasság: 10,0 mm</li> <li>10 db megrendelése esetén szállítás pultos prezenterben</li> </ul> 					
115 x 22,23	2,2 x 10		13.300	1	Kartonpapír	628551000*
125 x 22,23	2,2 x 10		12.200	1	Kartonpapír	628552000*
180 x 22,23	2,2 x 10		8.500	1	Kartonpapír	628553000*
230 x 22,23	2,6 x 10		6.600	1	Kartonpapír	628554000*

\* Önkiszolgáló csomagolás



## Fugamegmunkáláshoz, zárt perem »Turbo«

Átmérő x furat mm	Szegmensméretek mm	Szegmensek száma	Max. fordulatszám /perc	Eladási egység	Csomagolás	Rendelési sz.
 ÚJ	<b>Gyémánt marótárcsa »professional« / UP-TP</b>					
	<ul style="list-style-type: none"> <li>Legjobban alkalmazható fugákhoz vakolaton és falazatban</li> <li>Szinterezett vágóél</li> <li>Szegmensmagasság: 10,0 mm. Tárcsaszélesség: 6,0 mm. Legnagyobb munkasebesség: 80 m/s</li> </ul>					
	125 x 22,23	10	13.200	1	Kartonpapír	624304000

## Betonhoz; szegmentált

Átmérő x furat mm	Szegmensméretek mm	Szegmensek száma	Max. fordulatszám /perc	Eladási egység	Csomagolás	Rendelési sz.	
 ÚJ	<b>Gyémánt darabolótárcsák »professional« / CP</b>						
	<ul style="list-style-type: none"> <li>Nagy teljesítményű gyémánt darabolótárcsa szegmentált peremmel a kemény alapanyagok agresszív, gyors darabolásához nagyon nagy daraboló teljesítménnyel és jó működési idővel</li> <li>Különösen jól használható minden olyan kemény anyaghoz, mint beton (vasalt is), betoncsövek, szegélykövek, kemény homokkövek, tömörített kövek, ársztott beton, a speciális turbószegmenseknek köszönhetően.</li> <li>A legnagyobb biztonság a lézerhegesztett gyémánt szegmenseknek köszönhetően. Szegmensmagasság: 12 mm.</li> </ul>						
	115 x 22,23	33 x 2,4 x 12	8	13.300	1	Kartonpapír	628570000*
	125 x 22,23	33 x 2,4 x 12	9	12.200	1	Kartonpapír	628571000*
	150 x 22,23	33 x 2,4 x 12	10	10.200	1	Kartonpapír	628572000*
	180 x 22,23	42 x 2,6 x 12	11	8.500	1	Kartonpapír	628573000*
230 x 22,23	42 x 2,6 x 12	15	6.600	1	Kartonpapír	628574000*	



## Gránithoz; szegmentált

Átmérő x furat mm	Szegmensméretek mm	Szegmensek száma	Max. fordulatszám /perc	Eladási egység	Csomagolás	Rendelési sz.	
 ÚJ	<b>Gyémánt darabolótárcsák »professional« / GP</b>						
	<ul style="list-style-type: none"> <li>Nagy teljesítményű gyémánt darabolótárcsa szegmentált peremmel a kemény alapanyagok agresszív, gyors darabolásához nagy daraboló teljesítménnyel és jó működési idővel</li> <li>Különösen jól használható minden gránithoz, Terrazzo-lapokhoz</li> <li>A legnagyobb biztonság a lézerhegesztett gyémánt szegmenseknek köszönhetően. Szegmensmagasság: 12 mm.</li> </ul>						
	115 x 22,23	20 x 2,4 x 12	13	13.300	1	Kartonpapír	628575000*
	125 x 22,23	20 x 2,4 x 12	15	12.200	1	Kartonpapír	628576000*
230 x 22,23	20 x 2,6 x 12	30	6.600	1	Kartonpapír	628577000*	

## Padlólapokhoz, zárt szél

Átmérő x furat mm	Szegmensméretek mm	Szegmensek száma	Max. fordulatszám /perc	Eladási egység	Csomagolás	Rendelési sz.
 ÚJ	<b>Gyémánt darabolótárcsák »SP« / SP-T</b>					
	<ul style="list-style-type: none"> <li>Szabvány gyémánt darabolótárcsa zárt peremmel a peremkitörések nélküli daraboláshoz olyan kiváló minőségű felületekkel ellátott anyagokon, mint csempe, lapok</li> <li>Kiváló vágási teljesítmény és hosszú élettartam</li> <li>Szegmensmagasság: 7 mm</li> <li>10 db megrendelése esetén szállítás pultos prezenterben</li> </ul>					
	115 x 22,23	1,5 x 7	13.300	1	Kartonpapír	628555000*
	125 x 22,23	1,5 x 7	12.200	1	Kartonpapír	628556000*
230 x 22,23	1,65 x 7	6.600	1	Kartonpapír	628557000*	



Átmérő x furat mm	Szegmensméretek mm	Szegmensek száma	Max. fordulatszám /perc	Eladási egység	Csomagolás	Rendelési sz.
 ÚJ	<b>Gyémánt darabolótárcsák »professional« / TP</b>					
	<ul style="list-style-type: none"> <li>Nagy teljesítményű gyémánt darabolótárcsa zárt peremmel a peremkitörések nélküli daraboláshoz kiváló minőségű felületekkel ellátott anyagokon, nagy daraboló teljesítménnyel és nagyon hosszú élettartammal</li> <li>Gyors és tiszta vágási eredmények az acélmag erhosszú sítéssel ellátott különösen vékony törzslapnak és a különleges vágógeometriának köszönhetően</li> <li>Különösen jól használható a következőkhöz: porcelán lapok, csempék, terméskő lapok</li> <li>Szegmensmagasság: 10,0 mm</li> </ul>					
	115 x 22,23	1,4 x 10	13.300	1	Kartonpapír	628578000*
	125 x 22,23	1,4 x 10	12.200	1	Kartonpapír	628579000*
	230 x 22,23	1,6 x 10	6.600	1	Kartonpapír	628580000*
 ÚJ	<b>Gyémánt darabolótárcsák »professional« 76 mm / TP</b>					
	<ul style="list-style-type: none"> <li>Különleges tárcsa a legnagyobb igénybevételekre, padlólapok minden fajtájához, mázashoz vagy máz nélkülihez, valamint terméskövekhez, finom kerámiához, kerámiához</li> <li>Optimális vágóminőség és nagyon hosszú működési idő az optimalizált vékonyfalas technológiának és a hozzáigazított gyémánt szerkezetnek köszönhetően</li> <li>Szinterezett vágóperem, szegmens magassága: 6 mm</li> </ul>					
76 x 10	1 x 6	20.100	1	Bliszter	626874000*	

## Univerzális; szegmensekkel

Átmérő x furat mm	Szegmensméretek mm	Szegmensek száma	Max. fordulatszám /perc	Eladási egység	Csomagolás	Rendelési sz.
 ÚJ	<b>Gyémánt darabolótárcsák »professional« 76 mm / UP</b>					
	<ul style="list-style-type: none"> <li>Gyémánt darabolótárcsa vákuumforrasztású gyémántokkal az univerzális használat érdekében</li> <li>Nagyon jó vágó tulajdonságok, a nagy gyémántarányának köszönhetően</li> <li>Alkalmazható számos olyan anyaghoz, mint pl. betonhoz, csempéhez, kötött munkaanyagokhoz, gipszkartonhoz, PVC-hez, lemezekhez, metes rudakhoz, vékony fához</li> </ul>					
76 x 10	12 x 1,2 x 2,2	16	20.100	1	Bliszter	626873000*

## Gyémánt marótárcsák

## »professional« / UP-T minőségi osztály

- Gyors és kényelmes falnutmarás sokféle anyagban lehetséges
- A munka jelentősen könnyebbé válik a kersztben elhelyezett szegmensekből álló intelligens rendszernek köszönhetően, mert így nincs szükség a köztes gátak kivésésére. Jelentős időmegtakarítás az egy munkamenetben való marás révén
- Szennyeződések és a por csökkentése, mert azt teljesen eltávolítják a résből az anyag tiszta marad
- Pontos nütök egyes vezetékhez, vagy 20 és 25 mm-es átmérőjű védőcsövekhez. Max. vágásszélesség: 20 mm (2-sorossal 628298000), ill. 30 mm (3-sorossal 628299000)

Átmérő x furat mm	Szegmensméretek mm	Szegmensek száma	Max. fordulatszám /perc	Eladási egység	Csomagolás	Rendelési sz.	
	125 x 22,23	18 x 7	20	12.200	1	Kartonpapír	628298000*
	125 x 22,23	28,5 x 7	30	12.200	1	Kartonpapír	628299000*



## Gyémánt és PKD fazékcsiszolók

A kiváló minőségű és robusztus Metabo gyémánt és PKD fazékcsiszolók maximális csiszoló kényelmet kínálnak és különösen gazdaságosan használhatóak a legkülönbözőbb alkalmazásokhoz. A legnagyobb lehordási teljesítményt hosszú élettartammal egészítik ki. Ennek az olyan különböző alapanyagok, mint pl. beton, esztrich, mészkő-cement vakolat, csemperagasztó, védőrétegek különösen gazdaságos megmunkálása az eredménye.

A gyémánt és PKD fazékcsiszolók két minőségi osztályban kaphatóak:

### Classic:

- hosszú élettartam
- Jó lehordási teljesítmény



### Professional:

- Leghosszabb élettartam
- Nagyon jó lehordási teljesítmény



### Alkalmazási javaslat:

- Különösen porszegény munkavégzés a Metabo renovációs csiszolóval egy megfelelő porszívóval együtt
- A sarokcsiszolóval való munkavégzés során javasolt a megfelelő elszívó bura használata

### Abrázív anyagokhoz, abrazív »professional« minőségi osztály



- Különösen nagy teljesítményű gyémánt fazékcsiszoló
- Kiválóan alkalmas friss betonrétegek, mészkő- és cementvakolat, gipsz lecsiszolásához. Friss esztrich szintezéséhez. Csemperagasztó eltávolításához. Márvány megmunkálásához.
- Legnagyobb munkasebesség: 80 m/s

Átmérő x furat mm	Szegmensek száma	Max. fordulatszám	Eladási egység	Rendelési sz.
125 x 22,23	16	12.200	1	628206000*

### Betonvédő festékrétegekhez, minőségi osztály: »professional«



- Különösen nagy teljesítményű PKD speciális fazékcsiszoló
- Kiválóan alkalmas rugalmas védőrétegek ragasztó- és tömítőanyagok fel- és lecsiszolásához. Latex és olajfestékek, bitumen, PU/poliuretán, epoxid és rugalmas ragasztórétegek eltávolításához. Mész- és gipszvakolat lemarásához. Műgyanta és cement vakolat felcsiszolásához.
- Gyors és hatékony lehordás leragadás nélkül, a PKD (polikristályos gyémántokkal bevont) szegmenseknek köszönhetően
- Legnagyobb munkasebesség: 80 m/s

Átmérő x furat mm	Szegmensek száma	Max. fordulatszám	Eladási egység	Rendelési sz.
125 x 22,23	12	12.200	1	628208000*
150 x 22,23	15	10.200	1	628097000*

## Gyémánt fazékcsiszolók

### Kemény anyagokhoz, beton »classic« minőségi osztály



- Nagy teljesítményű, dupla gyémánt fazékcsiszoló
- Jól használható vastag betonrétegek lecsiszolásához, beton, gránit és egyéb terméskövek szintezéséhez, iszap és zsaluvarrat, kemény cement, mészkő-cement vakolat, kemény esztrich eltávolításához
- Legnagyobb munkasebesség: 80 m/s

Átmérő x furat mm	Szegmensek száma	Max. fordulatszám	Eladási egység	Rendelési sz.
125 x 22,23	20	12.200	1	628209000*

### Kemény anyagokhoz, beton »professional« minőségi osztály



- Különösen nagy teljesítményű gyémánt fazékcsiszoló
- Jól használható vastag betonrétegek lecsiszolásához, beton, gránit és egyéb terméskövek szintezéséhez, iszap és zsaluvarrat, kemény cement, mészkő-cement vakolat, kemény esztrich eltávolításához
- Tiszta peremmegmunkálás kitérések nélkül
- Legnagyobb munkasebesség: 80 m/s

Átmérő x furat mm	Szegmensek száma	Max. fordulatszám	Eladási egység	Rendelési sz.
125 x 22,23	16	12.200	1	628205000*



## Gyémánt fúrókoronák »Dry«

Ezeket a sarokcsiszolóval való száraz alkalmazásra használható kiváló minőségű gyémánt fúrókoronákat (M14) a hosszú élettartam és a fúrásban való gyors előrehaladás jellemzi a vákuumforrasztott gyémántokkal. Egy M14-es hatlapfejű adapterrel (rendelési sz. 630859000) a gyémánt fúrókoronák fúró- és ütvefúrógépeken is használhatóak. Olyan különböző alapanyagok hatékony megmunkálását teszik lehetővé, mint pl. porcelán lapok, csempék és gránit.

### Előnyei:

- Hosszú élettartam és a fúrásban való gyors előrehaladás
- A fúrómag egyszerű eltávolítása az oldalsó kimunkálásoknak köszönhetően
- Nincs szükség extra hűtésre! A 6-14 mm-es átmérőjűek emellett beépített paraffin emulzióval rendelkeznek a jobb hűtés érdekében.
- A „Dry” gyémánt fúrókoronák egyesével, valamint praktikus készletben is kaphatóak



### Alkalmazási javaslat:

- A javasolt hasznos hossz = a csempe, porcelán lap, stb. anyagvastagsága, általában max. 2 cm
- A javasolt hasznos hossz gránit- és munkalapoknál 5 cm-ig
- A fúrókorona többszöri kihúzása a furatból hűtéshez
- Legnagyobb munkasebesség: 80 m/s

## Gyémántserszámok »Dry«

### Csempe gyémántfúró koronák, "Dry", M14



- M14 menet a sarokcsiszolókon való alkalmazáshoz
- Hosszú élettartam és a fúrásban való gyors előrehaladás a vákuum-keményforrasztott gyémántokkal
- A fúrómag egyszerű eltávolítása az oldalsó kimunkálásoknak köszönhetően
- Nem szükséges külön hűtés. A 6-14 mm-es átmérőnél emellett egy beépített paraffin emulzióval is rendelkezik a jobb hűtés érdekében. Az egymásra következő fúrásoknál javasolt a fúrókoronát minden furat után vízben röviden lehűteni!
- Hasznos hosszként a csempe / porcelán lapok / gránit lapok vastagsága javasolt. Általában max. 2 cm. A gránit lapok / munkalapok 5 cm-ig fúrhatóak. Ennek során a koronát többször ki kell húzni a furatból, hogy az kicsit lehűlhessen!
- Fontos: A lefektetett anyagoknál ne fúrjon a talajba!
- Legnagyobb munkasebesség: 80 m/s

Átmérő mm	Teljes hossz mm	Eladási egység	Rendelési sz.
6	64	1	628300000*
8	64	1	628301000*
10	64	1	628302000*
12	64	1	628303000*
14	64	1	628304000*
18	91	1	628305000*
20	91	1	628306000*
25	91	1	628307000*
32	91	1	628308000*
35	91	1	628309000*
40	91	1	628310000*
45	91	1	628318000*
50	91	1	628311000*
55	91	1	628312000*
60	91	1	628313000*
68	91	1	628314000*
75	91	1	628315000*
82	91	1	628316000*

### "Dry" gyémánt csempe fúrókorona-készlet, M14

- M14 menet a sarokcsiszolókon való alkalmazáshoz
- Hosszú élettartam és a fúrásban való gyors előrehaladás a vákuum-keményforrasztott gyémántokkal
- A fúrómag egyszerű eltávolítása az oldalsó kimunkálásoknak köszönhetően
- Nem szükséges külön hűtés. A 6-14 mm-es átmérőnél emellett egy beépített paraffin emulzióval is rendelkezik a jobb hűtés érdekében. Az egymásra következő fúrásoknál javasolt a fúrókoronát minden furat után vízben röviden lehűteni!
- Hasznos hosszként a csempe / porcelán lapok / gránit lapok vastagsága javasolt. Általában max. 2 cm. A gránit lapok / munkalapok 5 cm-ig fúrhatóak. Ennek során a koronát többször ki kell húzni a furatból, hogy az kicsit lehűlhessen!
- Fontos: A lefektetett anyagoknál ne fúrjon a talajba!
- Legnagyobb munkasebesség: 80 m/s

	Rendelési sz.
<p><b>"Dry" csempe gyémántfúró korona készlet, 7 részes</b> A készlet tartalma: egyenként 2 db 6 mm-es, 2 db 8 mm-es, és egyenként 1 db 10 mm-es, 12 mm-es, 14 mm-es átmérőjű</p>	628321000
<p><b>"Dry" csempe gyémántfúró korona készlet, 3 részes</b> A készlet tartalma: egyenként 1 db 35 mm-es, 50 mm-es, 68 mm-es átmérőjű</p>	628322000
<p><b>"Dry" csempe gyémántfúró korona készlet, 4 részes</b> A készlet tartalma: egyenként 1 db 35 mm-es, 40 mm-es, 50 mm-es, 68 mm-es átmérőjű</p>	628319000
<p><b>"Dry" csempe gyémántfúró korona készlet, 7 részes</b> Tartalma: egyenként 1 db 6 mm-es, 8 mm-es, 14 mm-es, 35 mm-es, 40 mm-es, 50 mm-es, 68 mm-es átmérőjű;</p>	628317000
<p><b>"Dry" csempe gyémántfúró korona készlet, 6 részes</b> A készlet tartalma: egyenként 1 db 35 mm-es, 40 mm-es, 50 mm-es, 68 mm-es átmérőjű + gyémánt maróujj, 20 mm + gyémánt fazékciszoló, 50 mm</p>	628320000

### Adapter »Dry« gyémánt fúrókoronához

	Rendelési sz.
<p><b>Hatlapfejű adapter, 10 mm / M 14</b> ■ »Dry« gyémánt fúrókoronák alkalmazásához fúró- és ütvefúrógépekhez Felfogatás: 10 mm-es hatlapfej, M 14 külső menet</p>	630859000*



### »Dry« gyémánt maróujj, M14



	Rendelési sz.
<p><b>»Dry« gyémánt maróujj, 20 mm</b> ■ Gyémánt maróujj, 20 mm-es átmérőjű maráshoz, leélezéshez, fúráshoz és kitégításhoz ■ Használható hossz: 40 mm; teljes hossz: 75 mm ■ M14-es csatlakozó 115 + 125 mm-es átmérőjű sarokcsiszolóval való használatra ■ Legnagyobb munkasebesség: 80 m/s</p>	628327000*

### »Dry« gyémánt fazékciszoló, M14

	Rendelési sz.
<p><b>»Dry« gyémánt fazékciszoló, 50 mm-es</b> ■ Nagy teljesítményű gyémánt fazékciszoló turbószegmensekkel, 50 mm-es átmérő / M14 belső menet ■ Kiválóan használható javító munkákhoz és tiszta élmezmunkálásokhoz, kitérés nélkül ■ Rendkívül nagy teljesítményű, kisebb modellező munkáknál is ■ M14-es csatlakozó 115 + 125 mm-es átmérőjű sarokcsiszolóval való használatra ■ Legnagyobb munkasebesség: 80 m/s</p>	628328000*

\* Önkiszolgáló csomagolás

Csiszolótárcsák						
Minőségi osztály	Átmérő x vastagság x furat mm	Kivitel	Max. fordulatszám /perc	Eladási egység / Csomagolási egység	Rendelési sz.	
 <p><b>ÚJ</b></p>	<p><b>Minőségi osztály: A 46-U, "Flexiarapid Super" Inox</b></p> <ul style="list-style-type: none"> <li>A szupervékony nagy teljesítményű tárcsák, speciálisan a nemesacél megmunkálására</li> <li>Legmagasabb vágási teljesítmény igen magas élettartam mellett, a speciális szemcsézet felhasználásával</li> <li>Vas-, kén- és klórmentes (Fe + S + Cl ≤ 0,1 %)</li> <li>Minden rozsdamentes és saválló acélhoz (V2A, Niosta, INOX), rugóacélhoz, szerszámacélhoz.</li> <li>Alkalmazható járműfelépítményeknél, tartálygyártásnál, karosszériaépítésnél, kapcsolószekrény-gyártásnál, stb.</li> <li>Darabolótárcsák alacsony zajszintű, sorjamentes és precíz vágásokhoz</li> <li>Keményiség: kemény</li> <li>Legnagyobb munkasebesség: 80 m/s</li> </ul>					
	A 46-U	76 x 1 x 10	—	20.100	5/1	626870000*
 <p><b>ÚJ</b></p>	<p><b>Minőségi osztály: A 46-U "Combinator" Inox HydroResist</b></p> <ul style="list-style-type: none"> <li>Egy csiszolótárcsa kétféle alkalmazáshoz: gyors vágás és könnyű sorjázás/csiszolás</li> <li>Univerzálisan alkalmazható rozsdamentes acélok megmunkálásához, valamint általános fémmegmunkáláshoz</li> <li>Vas-, kén- és klórmentes (Fe + S + Cl ≤ 0,1 %)</li> <li>Keményiség: kemény</li> <li>A felszerelési idő megtakarításával csökken a munka költsége</li> <li>Elkerülhetővé válik az időigényes tárcsacsere a mobil alkalmazásoknál</li> <li>Megfelel a legmagasabb minőségi és biztonsági normáknak az alaktartó és oldalstabil tárcsakivitelnek köszönhetően (ellenőrzött biztonság 3 teljes felületű szövétréteggel)</li> <li>Legnagyobb munkasebesség: 80 m/s</li> </ul>					
	A 46-U	76 x 2 x 10	⌒	20.100	3/1	626872000*
 <p><b>ÚJ</b></p>	<p><b>Minőségi osztály: C 30-S "Flexiamant Super" Universal</b></p> <ul style="list-style-type: none"> <li>Szupervékony speciális tárcsa pl. csempe, kerámia, klinker, stb. megmunkálására</li> <li>Univerzálisan használható</li> <li>Kitűnő magas vágási teljesítmény, átlagon felüli élettartam mellett</li> <li>Gyors vágási idő, kevesebb vágási hulladék, tiszta vágási élék</li> <li>Legnagyobb munkasebesség: 80 m/s</li> </ul>					
	C 30-S	76 x 1 x 10	—	20.100	5/1	626871000*

Gyémánt darabolótárcsák							
Átmérő x furat mm	Szegmensméretek mm	Szegmensek száma	Max. fordulatszám /perc	Eladási egység	Csomagolás	Rendelési sz.	
 <p><b>ÚJ</b></p>	<p><b>Csempe gyémánt darabolótárcsa "professional" 76 mm / TP</b></p> <ul style="list-style-type: none"> <li>Különleges tárcsa a legnagyobb igénybevételekre, padlólapok minden fajtájához, mázashoz vagy máz nélkülihez, valamint természetes kővekhez, finom kerámiához, kerámiához</li> <li>Optimális vágóminőség és nagyon hosszú működési idő az optimalizált vékonyfalas technológiának és a hozzáigazított gyémánt szerkezetnek köszönhetően</li> <li>Szinterezett vágóperem, szegmens magassága: 6 mm</li> </ul>						
	76 x 10	1 x 6		20.100	1	Bliszter	626874000*
 <p><b>ÚJ</b></p>	<p><b>Gyémánt darabolótárcsa Universal "professional" 76 mm / UP</b></p> <ul style="list-style-type: none"> <li>Gyémánt darabolótárcsa vákuumforrasztású gyémántokkal az univerzális használat érdekében</li> <li>Nagyon jó vágó tulajdonságok, a nagy gyémántaránynak köszönhetően</li> <li>Alkalmazható számos olyan anyaghoz, mint pl. betonhoz, csempéhez, kötött munkaanyagokhoz, gipszkartonhoz, PVC-hez, lemezekhez, menetes rudakhoz, vékony fához</li> </ul>						
	76 x 10	12 x 1,2 x 2,2	16	20.100	1	Bliszter	626873000*

Készlet		Rendelési sz.
 <p><b>ÚJ</b></p>	<p><b>Kezdő csomag: 76 mm-es átmérő</b></p> <ul style="list-style-type: none"> <li>Háromrészes tartozékkészlet számos alkalmazáshoz a PowerMaxx CC 12 BL és CC 18 LTX BL akkus sarokcsiszolókkal 76 mm-es tárcsaátmérővel</li> </ul> <p>Kezdőkészlet, tartalma: darabolótárcsa - Flexiarapid Super Inox átmérő: 76x1,0x10 mm, daraboló- és nagyoló tárcsa - Combinator átmérő: 76x2,5x10 mm, gyémánt darabolótárcsa - Universal professional átmérő: 76x10 mm Átmérő: 76 mm</p>	
	626879000*	

Lamellás csiszolótányérok						
Átmérő x furat mm	Szemcsézet	Kivitel	Max. fordulatszám /perc	Eladási egység / Csomagolási egység	Rendelési sz.	
 <p><b>ÚJ</b></p>	<p><b>Cirkon korund minőségi osztály "Flexiamant Convex"</b></p> <ul style="list-style-type: none"> <li>Alkalmazható fémpari munkákhoz durva- és köztes csiszolásra a teljes fém megmunkálási területen, nemesacélon, acélon, öntöttvason és acéllemezen</li> <li>Magas lamellaborítás az üvegszál szövet tányéron</li> <li>Egyenletesen magas csiszolási teljesítmény</li> <li>Alacsony hőképződés csiszolás közben</li> <li>Alacsony zajszint</li> <li>Egyenletes csiszolási kép; kényelmes csiszolás csekély vibrációval</li> <li>Kiválóan alkalmas rozsdamentes acélok megmunkálására</li> <li>A legnagyobb munkasebesség: 80 m/s; ferde kivitel: felállítási szög 7-9°</li> </ul>					
	76 x 10	P 60	⌒	20.100	1/1	626875000*
	76 x 10	P 80	⌒	20.100	1/1	626876000*

\* Önkiszolgáló csomagolás



# Melyik rendszertartozék melyik sarokcsiszolóhoz használható?

Modell	Rendelési sz.	Clip Daraboló védőbura	Elszívó burra kapocs - CED 125 Rendelési sz.: 630401000	Daraboló-elszívó védőbura - CED 125 Rendelési sz.: 626730000	Daraboló-elszívó védőbura - CED 125 Plus Rendelési sz.: 626731000	Csiszoló elszívó védőbura - GED 125 Rendelési sz.: 626732000	Védőbura 80 mm-es átmérőjű fazékcsiszolóhoz Rendelési sz.: 623276000	Metabo VibraTech (MVT) markolat	Kengyelmarkolat Rendelési sz.: 623262000	Multipozíciós kengyel kiegészítő markolathoz, rendelési sz.: 627362000	Porvédő szűrő (ábra példaként)	Metabo Quick szorítóanya, M 14 Rendelési sz.: 630802000	Gyorszorító anya, M 14 Rendelési sz.: 630832000	Szorítóanya, M 14 Rendelési sz.: 630706000
W 750-100	603603	630346000						627361000						
W 850-100	603606	630346000						627361000						
W 9-100	600350	630346000						627361000						
W 750-115	603604	630351000						627361000						
W 850-115	603607	630351000						627361000						
W 9-115	600354	630351000						627361000						
W 9-115 Quick	600371	630351000						627361000						
WP 9-115 Quick	600380	630351000						627361000						
W 1100-115	603613	630351000						627361000						
WP 1100-115	603612	630351000						627361000						
WP 11-115 Quick	603621	630351000						627361000						
W 750-125	603605	630352000						627361000						
W 850-125	603608	630352000						627361000						
WP 850-125	603610	630352000						627361000						
WEV 850-125	603611	630352000						627361000						
W 9-125	600376	630352000						627361000						
W 9-125 Quick	600374	630352000						627361000						
WP 9-125 Quick	600384	630352000						627361000						
WQ 1100-125	610035	630352000						627361000						
W 1100-125	603614	630352000						627361000						
W 11-125	603622	630352000						627361000						
W 11-125 Quick	603623	630352000						627361000						
WP 11-125 Quick	603624	630352000						627361000						
WEV 11-125 Quick	603625	630352000						627361000						
WEA 11-125 Quick	603626	630352000						627361000						
W 13-125 Quick	603627	630352000						627361000						
WP 13-125 Quick	603629	630352000						627361000						
WA 13-125 Quick	603630	630352000						627361000						
WPB 13-125 Quick	603631	630352000						627361000						
WPB 13-125 Quick DS	600437	630352000						627361000						
WE 15-125 Quick	600448	630352000						627361000						
WEP 15-125 Quick	600476	630352000						627361000						
WEA 15-125 Quick	600492	630352000						627361000						
WEV 15-125 Quick	600468	630352000						627361000						
WEVA 15-125 Quick	600496	630352000						627361000						
WEV 15-125 Quick HT	600562	630352000						627361000						
WE 17-125 Quick	600515	630352000						627361000						
WEP 17-125 Quick	600547	630352000						627361000						
WEV 17-125 Quick	600516	630352000						627361000						
WEV 17-125 Quick Inox	600517	630352000						627361000						
WEA 17-125 Quick	600534	630352000						627361000						

Modell	Rendelési sz.	Clip Daraboló védőbura 180 mm-es átmérő esetén: daraboló- csiszoló védőbura, félig zárt	Elszívó burra kapocs - CED 125 Rendelési sz.: 630401000	Daraboló-elszívó védőbura - CED 125 Rendelési sz.: 626730000	Daraboló-elszívó védőbura - CED 125 Plus Rendelési sz.: 626731000	Csiszoló elszívó védőbura - GED 125 Rendelési sz.: 626732000	Védőbura 80 mm-es átmérőjű fazékcsiszolóhoz Rendelési sz.: 623276000	Metabo VibraTech (MVT) markolat	Kengyelmarkolat Rendelési sz.: 623262000	Multipozíciós kengyel kiegészítő markolathoz, rendelési sz.: 627362000	Porvédő szűrő (ábra példaként)	Metabo Quick szorítóanya, M 14 Rendelési sz.: 630802000	Gyorszorító anya, M 14 Rendelési sz.: 630832000	Szorítóanya, M 14 Rendelési sz.: 630706000
WEBA 17-125 Quick	600514	630352000						627361000						
WEPBA 17-125 Quick	600548	630352000						627361000						
WEPBA 17-125 Quick DS	600549	630352000						627361000						
WEQ 1400-125	600347	630352000						627361000						
W 13-150 Quick	603632	630353000						627361000						
WP 13-150 Quick	603633	630353000						627361000						
WPB 13-150 Quick DS	603645	630353000						627361000						
WE 15-150 Quick	600464	630353000						627361000						
WEP 15-150 Quick	600488	630353000						627361000						
WEV 15-150 Quick HT	600563	630353000						627361000						
WE 17-150 Quick	601074	630353000						627361000						
WEP 17-150 Quick	600507	630353000						627361000						
WEV 17-150 Quick	600473	630353000						627361000						
WEA 17-150 Quick	600535	630353000						627361000						
WEPBA 17-150 Quick	600552	630353000						627361000						
WEPBA 17-150 Quick DS	600553	630353000						627361000						
WP 1200-125 RT	601240	630352000						627361000						
WEV 1500-125 RT	601243	630352000						627361000						
WE 1500-125 RT	601241	630352000						627361000						
WEPBA 17-125 Quick RT DS	600605	630352000						627361000						
WEPBA 17-125 Quick RT	601097	630352000						627361000						
WEV 17-125 Quick Inox RT	601092	630352000						627361000						
WEV 17-125 Quick RT	601089	630352000						627361000						
WE 17-125 Quick RT	601086	630352000						627361000						
WE 1500-150 RT	601242	630353000						627361000						
WEP 1500-150 RT	601244	630353000						627361000						
WEPBA 17-150 Quick RT DS	600606	630353000						627361000						
WEPBA 17-150 Quick RT	601098	630353000						627361000						
WEP 17-150 Quick RT	601078	630353000						627361000						
WE 17-150 Quick RT	601087	630353000						627361000						
WEPB 19-180 RT DS	601096	630383000						627361000						
WEPBA 19-180 Quick RT	601099	630383000						627361000						
WEA 19-180 Quick RT	601095	630383000						627361000						
WE 19-180 Quick RT	601088	630383000						627361000						

## Melyik rendszertartozék melyik sarokcsiszolóhoz használható?

Modell	Rendelési sz.	Daraboló állvány Rendelési sz.: 635000000	Daraboló-csiszoló védőbura, félíg zárt	Daraboló-eliszívó védőbura - CED 230 Rendelési sz.: 626752000	Védőbura 110 mm-es átmérőjű fazékcsiszolóhoz Rendelési sz.: 623140000	Metabo VibraTech (MVT) markolat Rendelési sz.: 627360000	Quick szorítóanya, M14 Rendelési sz.: 630800000	Szorítóanya, M 14 Rendelési sz.: 630706000
W 2000-180	606429		630356000					
W 22-180 MVT	606461		630356000					
W 2200-180	606434		630356000					
WP 2200-180	606438		630356000					
WE 22-180 MVT	606463		630356000					
W 24-180 MVT	606466		630356000					
WE 24-180 MVT	606468		630356000					
WEA 24-180 MVT Quick	606471		630356000					
W 26-180 MVT	606473		630356000					
WEPB 24-180 MVT	606478		630356000					
WEPBA 24-180 MVT Quick	606480		630356000					
W 2000-230	606430		630357000					
WP 2000-230	606431		630357000					
WE 2000-230	606432		630357000					
W 2200-230	606435		630357000					
WP 2200-230	606436		630357000					
WE 2200-230	606437		630357000					
WEP 2200-230	606428		630357000					
WE 2400-230	606484		630357000					
WEP 2400-230	606439		630357000					
W 22-230 MVT	606462		630357000					
WE 22-230 MVT	606464		630357000					
WE 22-230 MVT Quick	606465		630357000					
W 24-230 MVT	606467		630357000					
WE 24-230 MVT	606469		630357000					
WE 24-230 MVT Quick	606470		630357000					
WEA 24-230 MVT Quick	606472		630357000					
W 26-230 MVT	606474		630357000					
WE 26-230 MVT Quick	606475		630357000					
WEA 26-230 MVT Quick	606476		630357000					
WEPB 24-230 MVT	606479		630357000					
WEPBA 24-230 MVT Quick	606481		630357000					
WEPBA 26-230 MVT Quick	606482		630357000					

Modell	Rendelési sz.	Clip Daraboló védőbura	Daraboló-csiszoló védőbura, félíg zárt	Eliszívó bura kapocs - CED 125n Rendelési sz.: 630401000	Metabo VibraTech (MVT) markolat	Gyorszorító anya, M 14 Rendelési sz.: 630832000	Szorítóanya, M 14 Rendelési sz.: 630706000
W 18 LTX 115	602170	630351000			627361000		
WPB 18 LTX BL 115	613074	630351000			627361000		
W 18 LTX 125	600165	630352000			627361000		
W 18 LTX 125 Quick	602174	630352000			627361000		
WP 18 LTX 125 Quick	613072	630352000			627361000		
WB 18 LTX BL 125 Quick	613077	630352000			627361000		
WB 18 LTX BL 125 Q SE	613090	630352000			627361000		
WPB 18 LTX BL 125 Quick	613075	630352000			627361000		
W 18 LTX 125 Quick Inox	600174	630352000			627361000		
W 18 LTX 150	600404	630353000			627361000		
WB 18 LTX BL 150 Quick	613078	630353000			627361000		
WPB 18 LTX BL 150	613076	630353000			627361000		
WB 18 LTX BL 180	613087		630390000		627361000		
WPB 36 LTX BL 230	613101		630363000		627360000		
WPB 36-18 LTX BL 230	613102		630363000		627360000		

Modell	Rendelési sz.	Clip Daraboló védőbura	Metabo VibraTech (MVT) markolat Rendelési sz.: 627361000	Kengyelmarkolat Rendelési sz.: 623262000	Multipozíciós kengyel kiegészítő markolathoz Rendelési sz.: 627362000	Porvédő szűrő (ábra példaként)	Gyorszorító anya, M 14 Rendelési sz.: 630832000	Szorítóanya, M 14 Rendelési sz.: 630706000
WEF 9-125 Quick	613060	630355000						
WEPF 9-125 Quick	613069	630355000						
WEVF 10-125 Quick Inox	613080	630372000						
WEF 15-125 Quick	613082	630372000				630709000		
WEF 15-150 Quick	613083	630378000				630709000		
WEPBF 15-150 Quick	613084	630378000				630792000		
WEPF 15-150 Quick	613085	630378000				630792000		
WF 18 LTX 125	601306	630355000						
WPF 18 LTX 125	613070	630355000						



# Daraboló rendszerek: a porszegény munkavégzéshez.

A Metabo sarokcsiszolókon alapuló darabolórendszerek a lehető legnagyobb teljesítményt nyújtják beton, esztrich vagy csempé megmunkálásakor. Az egymással optimálisan összehangolt gépekből, elszívó burából, speciális tárcsákból és megfelelő porelszívóból álló rendszerekkel Ön különösen produktívan végezheti munkáját, miközben a munkaterület szinte teljesen pormentes marad és megóvjá az egészségét.



Sarokcsiszoló  
Átmérő: 125 mm\*

CED 125 Plus  
Rendelési sz.  
626731000



CED 125  
Rendelési sz.  
626730000

Vezetősín  
Rendelési sz.  
631213000

## Gyémánt darabolótárcsák átmérő: 125 mm



Universal »professional« / UP  
Rendelési sz. 628559000



Beton »professional« / CP  
Rendelési sz. 628571000



Gránit »professional« / GP  
Rendelési sz. 628576000



Csempé »professional« / TP  
Rendelési sz. 628579000

## Gyémánt darabolótárcsák átmérő: 230 mm



Universal »professional« / UP  
Rendelési sz. 628562000



Beton »professional« / CP  
Rendelési sz. 628574000



Gránit »professional« / GP  
Rendelési sz. 628577000



Csempé »professional« / TP  
Rendelési sz. 628580000



PE hulladékgyűjtő  
zsák  
Rendelési sz.  
630325000



Univerzális  
porszívók  
ASR 35 L ACP  
Rendelési sz.  
602057

ASR 35 M ACP  
Rendelési sz.  
602058

ASR 35 H ACP  
Rendelési sz.  
602059



Antisztatikus  
szívómlő,  
átmérő: 35 mm  
Rendelési sz.  
631370000



Poliészter  
szűrőkazetták  
Rendelési sz.  
631034000

\*Azt, hogy melyik típus használható, a jelen fejezet elején látható rendszerábrákban találhatja meg

### Szinte pormentes munkavégzés az ásványi poroknál

- CED 230 a porszegény száraz vágásokhoz 60 mm-ig
- CED 125 / CED 125 Plus: őű a porszegény száraz vágásokhoz 25 mm-ig, szabad kézzel végzett vágásokhoz 27 mm-ig

### Pontos hosszanti vágások a CED 125 Plus készülékkel

- Vezetőgörgők a pontos egyenes kifutáshoz
- Beállítható vágásmélység
- Egy vezetősín opcionális alkalmazása a pontos vágások érdekében

### CED 125 / CED 125 Plus: Optimális szabad kézzel végzett vágásokhoz

- Az alaplap szerszámmentes, gyors eltávolítása
- Tökéletes a repedések javításához

## Daraboló állványok



### Daraboló állványok

- Alkalmazható minden Metabo sarokcsiszolóhoz 230 mm-es átmérőjű darabolótárcsával, kivéve akkus sarokcsiszolókat
  - A sarokcsiszoló helyhez kötött alkalmazásához; gérvágásokra 0-45°-ig
  - Maximális vágásmélység 230 mm átmérőjű darabolótárcsával felszerelt sarokcsiszolók esetében: 50 mm; maximális befogási méret: 100 mm
  - Asztallapméret: 244 x 321 mm; asztalmagasság: 34,5 mm
  - Szállítási terjedelem: hosszanti ütköző, hatlapú csapos csavarkulcs 6 mm
- Súly: 9,7 kg

Rendelési sz.

635000000

## Védőburák



### Daraboló-csiszoló védőbura

- Rost erősítésű, műgyanta kötésű darabolótárcsákkal való munkavégzéshez
  - EN/EC 60745
- Kerékgaggal való munkavégzéshez, átmérő: 6"/ 150 mm

Rendelési sz.

630412000

ÚJ

## Clip védőbura daraboláshoz



- Rost erősítésű, műgyanta kötésű darabolótárcsákkal való munkavégzéshez
- A Clip védőburát egyszerűen a sarokcsiszoló meglévő fém védőburájára kell felpattintani
- EN/EC 60745
- Anyag: műanyag
- Alkalmazható a következő Metabo sarokcsiszolókhöz: W..8-..; W..9-..; W..10-..; W..11-..; W..12-..; W..13-..; W..14-..; W..15-..; W..17-..; W 18 LTX; a 2008-as gyártási évtől

### Csiszoló tárcsa-átmérő mm

115

125

150

Rendelési sz.

630351000

630352000

630353000

## Elszívó védőbura kapocs daraboláshoz



### Elszívó bura kapocs

- Elszívó védőbura clip 125 mm-es átmérőjű sarokcsiszolókhöz a pormentes száraz vágásokhoz 30 mm-og ásványi anyagokban
- Hatékony porelszívás az egészségvédelem és a tiszta építkezés érdekében. Az antisztatikus anyag megakadályozza az elektromos feltöltődést és a porlerakódásokat
- A lehető legjobban rálátás a vágási területre az elszívó védőbura nyitott kialakításának köszönhetően
- Gyors, szerszám nélküli rögzítés a sarokcsiszoló védőburáján
- 35/ 41 mm-es átmérőjű porelszívó csatlakozás
- Alkalmazható a következő Metabo gépekhez: W...750-125; W...850-125; W...8-125; W...9-125; W...10-125; W...11-125; W...12-125; W...13-125; W...14-125; W...15-125; W...17-125; W 18 LTX 125; WB 18 LTX BL 125; WP 18 LTX 125; WPB 18 LTX BL 125 (a 2008-as gyártási évtől)

Rendelési sz.

630401000\*

ÚJ



## Daraboló-csiszoló védőburák, félig zárt kivitel, gyorsállítással

	<ul style="list-style-type: none"> <li>Rost erősítésű, műgyanta kötésű darabolótárcsákkal való munkavégzéshez</li> <li>EN/EC 60745</li> </ul>
--	---

Csiszolótárcsa-átmérő mm	alkalmazható a következőkhöz	Rendelési sz.
180	Metabo sarokcsiszoló, 180 mm-es átmérő (szorítókarral a peremen)	630370000
230	Metabo sarokcsiszoló, 230 mm-es átmérő (szorítókarral a peremen)	630371000
180	Metabo sarokcsiszoló, 180 mm-es átmérő (szorítókarral a burán)	630356000
230	Metabo sarokcsiszoló, 230 mm-es átmérő (szorítókarral a burán)	630357000
125	WEF 9-125 / WF 18 LTX 125, WEPF 9-125 Quick / WPF 18 LTX 125	630355000
125	WEF 15-125 Quick, WEVF 10-125 Quick Inox	630372000
150	WEF 15-150 Quick, WEPF 15-150 Quick, WEPBF 15-150 Quick	630378000
180	Metabo sarokcsiszoló WE...180...RT	630383000
180	W 17-180 / WX 17-180	630388000
180	WB 18 LTX 180 Quick	630390000
230	Metabo akkus sarokcsiszoló, átmérő: 230 mm	630363000

## Daraboló-csiszoló védőburák, félig zárt kivitel, szorító csavarral

	<ul style="list-style-type: none"> <li>Rost erősítésű, műgyanta kötésű darabolótárcsákkal való munkavégzéshez</li> <li>EN/EC 60745</li> </ul>
--	---

Csiszolótárcsa-átmérő mm	alkalmazható a következőkhöz	Rendelési sz.
115	W 6-115	630814000
125	W 1080-125	630364000
150	WE 1450-150 RT	630362000
180	W 2000 / WX 2000	630386000
230	W 2000 / WX 2000	630387000

## Vezetőszánnal ellátott daraboló-csiszoló védőburák

	<p><b>Dabaroló elszívó védőbura - CED 125</b></p> <ul style="list-style-type: none"> <li>Elszívó védőbura merülő funkcióval és optimalizált áramlási csatornával a különösen porszegény daraboláshoz bel- és kültéren</li> <li>Kompakt szerkezet és szerszám nélkül levehető asztal a nagyobb rugalmasság falközeli munkavégzéseknél, valamint a jobb láthatóság érdekében a szabadkézzel végzett vágásoknál</li> <li>Szerszámmentesen beállítható vágásmélység</li> <li>Robusztus lemezasztal a billenésbiztos munkavégzés érdekében</li> <li>Az antisztatikus műanyag megakadályozza az elektromos feltöltődést és porlerakódás kialakulását a folyamatosan nagy elszívó teljesítmény érdekében</li> <li>Nagy, színes kezelőelemek az egyszerű, szerszámmentes átállításhoz, kesztyűvel is</li> <li>35/41 mm-es átmérőjű porelszívó csatlakozás</li> <li>Max. vágásmélység szabadkézzel végzett vágásoknál 27 mm, asztallal 25 mm</li> <li>Alkalmazható a következőkhöz: W..9-125; WEV 10-125 Quick; W..12-1.; W..13-1.; WE..15-1.; WE..17-1.; W..8-1.; WE 9-125 Quick; W..11-1.; WQ 1400 (csak 600346000); WE 14-1..(2009-es gyártási évtől); WQ 1100 és WEQ 1400; Nem használható autobalancerrel ellátot sarokcsiszolókhöz; a szállítási terjedeleme része: 5/8" és M14 körmős anya.</li> </ul> <p>Darabolótárcsa-átmérő: 115/125 mm Max. darabolási mélység: 27 mm</p>	Rendelési sz. 626730000
--	--	----------------------------



	<p><b>Daraboló elszívó védőbura - CED 125 Plus</b></p> <ul style="list-style-type: none"> <li>Elszívó védőbura merülő funkcióval és optimalizált áramlási csatornával a különösen porszegény daraboláshoz bel- és kültéren</li> <li>Kompakt szerkezet és szerszám nélkül levehető asztal a nagyobb rugalmasság falközeli munkavégzéseknél, valamint a jobb láthatóság érdekében a szabadkézzel végzett vágásoknál</li> <li>Szerszám nélkül beállítható vágásmélység; max. vágásmélység szabadkézzel végzett vágásoknál 27 mm, asztallal 25 mm, vezetőszánnal 20 mm</li> <li>Robusztus lemezasztal a billenésbiztos munkavégzéshez; 35/41 mm-es átmérőjű porelszívó csatlakozás</li> <li>Az antisztatikus műanyag megakadályozza az elektromos feltöltődést és porlerakódás kialakulását a folyamatosan nagy elszívó teljesítmény érdekében</li> <li>Nagy, színes kezelőelemek az egyszerű, szerszámmentes átállításhoz, kesztyűvel is</li> <li>Vezetőgörgőkkel rendelkező lemezasztal a könnyű, pontos eltoláshoz. Védi az érzékeny felületeket karcólásoktól</li> <li>Lehetővé teszi egy Metabo vezetőszánnal alkalmazását a legnagyobb pontosságú vágásokhoz</li> <li>Alkalmazható a következőkhöz: W..9-125; WEV 10-125 Quick; W..12-1.; W..13-1.; WE..15-1.; WE..17-1.; W..8-1.; WE 9-125 Quick; W..11-1.; WQ 1400 (csak 600346000); WE 14-1..(2009-es gyártási évtől); WQ 1100 és WEQ 1400; Nem használható autobalancerrel ellátot sarokcsiszolókhöz; a szállítási terjedeleme része: 5/8" és M14 körmős anya.</li> </ul> <p>Darabolótárcsa-átmérő: 115/125 mm Max. darabolási mélység: 27 mm</p>	Rendelési sz. 626731000
---	---	----------------------------

	<p><b>Dabaroló elszívó védőbura - CED 230</b></p> <ul style="list-style-type: none"> <li>Dabaroló elszívó védőbura 230 mm-es átmérőjű sarokcsiszolókhöz a pormentes száraz vágásokhoz 60 mm-ig ásványi anyagokban</li> <li>A lehető legjobban rálátás a vágási vonalra az elszívó védőbura nyitott kialakításának köszönhetően</li> <li>Hatékony porelszívás az egészségvédelem és a tiszta építkezés érdekében.</li> <li>Pontos vágások a sima felületeken a görgős fém alaplapnak köszönhetően</li> <li>Robusztus elszívó védőbura alumínium présöntvényből szerszám nélküli vágásmélység-beállítással</li> <li>35/41 mm-es átmérőjű porelszívó csatlakozás</li> <li>Használható a következőkhöz: W...-230 MVT; T...-230 MVT</li> </ul> <p>Darabolótárcsa-átmérő: 230 mm Max. darabolási mélység: 60 mm</p>	Rendelési sz. 626752000
---	---	----------------------------

## Védőbura Tuckpointing

	<p><b>Védőbura "Tuckpointing" 125 mm</b></p> <ul style="list-style-type: none"> <li>Robusztus porelszívó védőbura a habarcsfugák gyors eltávolításához. Optimális láthatóság a munkavégzés területén a pontos munkavégzés érdekében. Tisztító sapka a gyors, szerszámmentes hozzáféréshez tárcsacsere esetén. Elszívó cső kiegészítő markolatként a kényelmes kezelés érdekében. 2 1/4"-os (58 mm-es) porelszívó csatlakozás</li> </ul> <p>Alkalmazható a következőkhöz: W..12-1.; WE..15-1.; WE..17-1..</p>	Rendelési sz. 628216000
---	--	----------------------------





## Csiszolófazék-védőburák tartozékokkal

	<p><b>Csiszoló elszívó védőbura - GED 125</b></p> <ul style="list-style-type: none"> <li>Az elszívó bura gyors, szerszámmentes felszerelése egy megfelelő sarokcsiszolóra</li> <li>El nem vezethető toléelem a gyors, szerszámmentes nyitáshoz a falhoz közeli munkavégzéshez, kesztyűvel is</li> <li>Elszívó bura kefekoszorúval és optimális áramlási csatornával a különösen porszegény csiszolás érdekében bel- és külterületen</li> <li>Az antisztatikus műanyag megakadályozza az elektromos feltöltődést és porlerakódás kialakulását a folyamatosan nagy elszívó teljesítmény érdekében; 35/41 mm-es átmérőjű porelszívó csatlakozás</li> <li>Alkalmazható a következő 125 mm-es tárcsaátmérővel rendelkező sarokcsiszolókhöz: W..9-1.; WEV 10-125 Quick; W..12-1.; W..13-1.; WE..15-1.; WE..17-1.; W..8-1.; WE 9-125 Quick; W..11-1.; WQ 1400 (csak 600346); WE 14-1..; nem használható a WP 1200-125 RT, WEV 1500-125 RT, WE 1500-125 RT gépeknél</li> </ul>	Rendelési sz. 626732000
	<p><b>Pót kefekoszorú - GED 125</b></p> <ul style="list-style-type: none"> <li>Pót kefekoszorú a GED 125 csiszoló elszívó védőbuához</li> </ul>	Rendelési sz. 626733000



	Rendelési sz.
 <p><b>Védőbura fazékciszolóhoz 80 mm-es átmérővel</b></p> <ul style="list-style-type: none"> <li>115 mm-es, 125 mm-es és 150 mm-es átmérőjű csiszolótárcsával felszerelt és 50 mm-es átmérőjű befogónnyakkal ellátott sarokcsiszolóhoz; 80 mm-es átmérőjű kerámia fazéktárcsa alkalmazásához</li> <li>A szerszámmentes védőbura-állítással rendelkező sarokcsiszolóknál le kell szerelni a szorítókat. Vegye figyelembe a használati útmutatót.</li> <li>Utánállítható</li> </ul>	623276000
 <p><b>Védőbura fazékciszolóhoz 110 mm-es átmérővel</b></p> <ul style="list-style-type: none"> <li>180 mm-es és 230 mm-es átmérőjű csiszolótárcsával felszerelt sarokcsiszolóhoz; 110 mm-es átmérőjű kerámia fazéktárcsa alkalmazásához</li> <li>Utánállítható</li> </ul>	623140000

## Kézi markolatok sarokcsiszolóhoz





	Rendelési sz.
 <p><b>Metabo VibraTech (MVT) markolat, M 14</b></p> <ul style="list-style-type: none"> <li>Alkalmas minden M 14 menetes sarokcsiszolóhoz</li> </ul>	627360000*
 <p><b>Metabo VibraTech (MVT) markolat, M 8</b></p> <ul style="list-style-type: none"> <li>Alkalmas a Metabo M 8 menetes sarokcsiszolóhoz</li> </ul>	627361000*
 <p><b>Kengyelmarkolat sarokcsiszolóhoz</b></p> <ul style="list-style-type: none"> <li>Kengyelmarkolat az ergonomikusan kedvező használathoz, pl. fíber csiszolótárcsával való felületcsiszolásnál, könnyű polírozó munkálatokhoz gyémánt fazéktárcsával stb.</li> <li>Alkalmazható a következő Metabo sarokcsiszolókhöz: W..9..; W..11..; WE 10..; W..12..; W..13..; WE 15..; WE 17..</li> <li>Nem alkalmazható a következőkhöz: WP 1200-125 RT, WEV 1500-125 RT, WE 1500-125 RT, WE 1500-150 RT</li> </ul>	623262000
 <p><b>Multipozíciós kengyel kiegészítő markolathoz</b></p> <ul style="list-style-type: none"> <li>A 180°-os kengyel lehetővé teszi a második markolati pozíció fokozatmentes, igény szerinti beállítását az ergonomikus, fárdságmentes munkavégzéshez, pl. daraboló vágásokhoz vagy balkezes felhasználók számára</li> <li>Változó munka pozícióknál a kiegészítő markolat szerszám nélkül beállítható</li> <li>A robusztus hatlapú forma lehetővé teszi a kiegészítő markolat hátrahajtását a biztonságos, kétkezes munkavégzéshez szűk térben</li> <li>Alkalmazható a következőkhöz: W..9-1..; W..11-1..; W..12-1..; W..13-1..; WE15-1..; WE..17-1..; W..8-1..; WE9-125; W..11-1..; WEQ 1400-125; WE14-1..; WEVF 10-1..; WE..F 15-1..; WE..19-180..</li> <li>Nem alkalmazható a következőkhöz: WP 1200-125 RT, WEV 1500-125 RT, WE 1500-125 RT, WE 1500-150 RT</li> </ul>	627362000



## Kézvédő

	Rendelési sz.
 <p><b>Kézvédő</b></p> <ul style="list-style-type: none"> <li>A sarokcsiszoló oldalsó markolata alá erősíthető a rugalmas tányérral végzett munkákhoz</li> <li>Minden sarokcsiszolóhoz</li> </ul>	630327000

## Szorítóanyák és támasztó alátétek



	Rendelési sz.
 <p><b>Szorítóanya</b></p> <ul style="list-style-type: none"> <li>Minden M 14 orsómenetes sarokcsiszolóhoz</li> </ul>	630706000
 <p><b>Quick szorítóanya M 14</b></p> <ul style="list-style-type: none"> <li>Minden sarokcsiszolóhoz; egyéb gyártmányokhoz is alkalmazható (min. 8 mm-es szabad orsóhossz szükséges); szükséges menetcsatlakozás M 14; szerszámmentes tárcsacsere</li> </ul>	630800000*
 <p><b>10 db Quick szorítóanya, M 14</b></p> <ul style="list-style-type: none"> <li>Minden sarokcsiszolóhoz; egyéb gyártmányokhoz is alkalmazható (min. 8 mm-es szabad orsóhossz szükséges); szükséges menetcsatlakozás M 14; szerszámmentes tárcsacsere</li> <li>10 db attraktív pultos presenterben (eladási egység: 10)</li> </ul>	626411000
 <p><b>Metabo M-Quick szorítóanya M 14</b></p> <ul style="list-style-type: none"> <li>Speciálisan a Metabo Quick rendszerhez a szerszámmentes gombnyomásra történő tárcsacserehez. Minden kis Metabo sarokcsiszolóhoz használható M Quick tengellyel, kivéve W 6-115, W 6-125, WB 11-125, szükséges menet M 14</li> </ul>	630802000*
 <p><b>Gyorszorító anya M 14</b></p> <ul style="list-style-type: none"> <li>Speciálisan sarokcsiszolókhöz 150 mm-es átmérőig, a szerszámmentes tárcsacserehez. Szükséges menetcsatlakozás: M 14.</li> <li>10 db megrendelése esetén szállítás pultos presenterben (eladási egység: 10)</li> </ul>	630832000*
 <p><b>Támasztó alátét</b></p> <ul style="list-style-type: none"> <li>Minden M 14 orsómenetes sarokcsiszolóhoz</li> </ul>	630705000

## Porvédő szűrő

- Szűrő durva részecskékhez vagy forgásokhoz a gép hosszabb élettartama érdekében pl. kerámia fiber, nagyoló- és darabolótárcsákkal való munkavégzésnél vagy bárányszőrrel való polírozáshoz
- Egyszerű és gyors felhelyezés a kívül elhelyezett fém rácsnak köszönhetően, zavaró köztes bordák nélkül
- Szerszám nélküli fel- és leszerelés

	Rendelési sz.
 <p><b>Porvédő szűrő</b></p> <p>A következő sarokcsiszolókhöz: W...12..., W...13..., WE...15..., WE...17... Standard; Nem használható biztonsági kapcsolóval ellátott sarokcsiszolóhoz és Rattail sarokcsiszolóhoz</p>	630709000*
 <p><b>Porvédő szűrő</b></p> <p>Minden WE...17...RT, WE...19...RT sarokcsiszolóhoz; Nem használható a következőknél: WP 1200-125 RT, WEV 1500-125 RT, WE 1500-125 RT, WE 1500-150 RT</p>	630719000*
 <p><b>Porvédő szűrő</b></p> <p>A következő sarokcsiszolókhöz: WP...12..., WP...13..., WEP...15..., WEP...17... biztonsági kapcsolóval</p>	630792000*
 <p><b>Porvédő szűrő</b></p> <p>A következő sarokcsiszolókhöz: W...9-..., WE...10-..., W...11-... Nem használható biztonsági kapcsolóval ellátott sarokcsiszolóhoz és Rattail sarokcsiszolóhoz</p>	630835000*

ÚJ

Körmöskulcs		Rendelési sz.
	<b>Körmöskulcs</b> 100 mm -150 mm tárcsaátmérővel rendelkező sarokcsiszolókhöz  Kivitel: egyenes Csiszolótárcsa-átmérő: 100/150 mm	623934000*
	<b>Körmöskulcs</b> 180 mm -230 mm tárcsaátmérővel rendelkező sarokcsiszolókhöz  Kivitel: egyenes Csiszolótárcsa-átmérő: 180/230 mm	623935000*
	<b>Körmöskulcs</b> 115-230 mm-es tárcsaátmérőjű sarokcsiszolóhoz  Kivitel: hajlított Csiszolótárcsa-átmérő: 115/230 mm	623910000*



Aki tökéletes felületet szeretne elérni, annak tökéletes gépekre és tartozékokra van szüksége.

### Szögben hegesztett csövek

#### 1. PALÁSTCSISZOLÁS

			
<b>WEV 17-125 Quick Inox</b>	<b>WEV 17-125 Quick Inox</b>	<b>KNSE 9-150</b>	<b>RBE 15-180</b>
	 Rendelési sz. 600517 <b>Tartozék</b> Kombinált lamellás csiszolótányér, közepes 626370000	 Rendelési sz. 602265 <b>Tartozék</b> Unitized vlies kompakt tárcsa, közepes 626402000	 Rendelési sz. 602243 <b>Tartozék</b> Vlies szalag, közepes 626320000
Rendelési szám 600517			

#### 2. POLÍROZÁS

					
<b>RBE 15-180</b>	<b>RBE 15-180</b>	<b>RBE 15-180</b>	<b>RBE 15-180</b>	<b>KNSE 9-150</b>	<b>RBE 15-180</b>
 Rendelési sz. 602243 <b>Tartozék</b> Metabo Pyramid P 400 (A 45) 626313000	 Rendelési sz. 602243 <b>Tartozék</b> Metabo Pyramid P 600 (A 30) 626314000	 Rendelési sz. 602243 <b>Tartozék</b> Metabo Pyramid P 1200 (A 16) 626315000	 Rendelési sz. 602243 <b>Tartozék</b> Metabo Pyramid P 2000 (A 6) 626316000	 Rendelési sz. 602265 <b>Tartozék</b> Unitized kompakt tárcsa 626401000	 Rendelési sz. 602243 <b>Tartozék</b> Filc szalag, puha 626323000 Kék polírozó paszta 623524000

### Hegesztési varrat a felületen

#### 1. PALÁSTCSISZOLÁS

			
<b>SE 17-200 RT</b>	<b>SE 17-200 RT</b>	<b>SE 17-200 RT</b>	<b>SE 17-200 RT</b>
 Rendelési szám 602259 <b>Tartozék</b> Gumi henger 623470000 Csiszolószalagok 90 x 100/P 80 Rendelési szám 623474000	 Rendelési szám 602259 <b>Tartozék</b> Gumi henger 623470000 Csiszolószalagok 90 x 100/P 80 Rendelési szám 623474000	 Rendelési szám 602259 <b>Tartozék</b> Gumi csiszolókerék P 180 Rendelési szám 623499000	 Rendelési szám 602259 <b>Tartozék</b> Vlies csiszolókerék P 180 Rendelési szám 623488000

#### 2. POLÍROZÁS

			
<b>SE 17-200 RT</b>	<b>SE 17-200 RT</b>	<b>SE 17-200 RT</b>	<b>SE 17-200 RT</b>
 Rendelési szám 602259 <b>Tartozék</b> Gumi henger 623470000 Metabo Pyramid P 400 (A 45) Rendelési szám 626407000	 Rendelési szám 602259 <b>Tartozék</b> Gumi henger 623470000 Metabo Pyramid P 600 (A 30) Rendelési szám 626408000	 Rendelési szám 602259 <b>Tartozék</b> Gumi henger 623470000 Metabo Pyramid P 1200 (A 16) Rendelési szám 626409000	 Rendelési szám 602259 <b>Tartozék</b> Gumi henger 623470000 Metabo Pyramid P 2000 (A 6) Rendelési szám 626410000

\* Önkitisztuló csomagolás



## Tartozékok Inox sarokcsiszolóhoz

## »Unitized« vlies kompakt csiszolótányér - VKS



- Préselt vlies anyagból üvegszálal tányéron
- Felületek tisztításához és előpolírozásához, hegesztési varratok lecsiszolásához; csökkenti a munkalépések számát
- Acél övözetekhez, színes- és könnyűfémekhez, króm és nikkellacélokhöz, titánötvözetű acélokhoz
- Max. fordulatszám: 8.000 /min; 52 m/s; ajánlott fordulatszám: 3.000 /min

Átmérő x vastagság x furat mm	Szemcsézet	Eladási egység / Csomagolási egység	Rendelési szám
125 x 22,23	nagyon finom	1/1	626368000*
125 x 22,23	nagyon finom	5/1	626417000

## »Unitized« vlies kompakt csiszolótárcsák - VKS-ZK



- Több rétegű préselt vlies anyag, műgyantába öntött csiszoló szemcsébe mártva (cirkon szemcsézet)
- A csiszoló szemcse hozzáadásával a sorjázástól egészen a puha és rugalmas finiselő munkáig. Alkalmas sorjázáshoz, hegesztési varratok elcsiszolásához, pontos tisztításhoz, letisztításhoz és felületek finiselő megmunkálásához.
- Acél övözetekhez, színes- és könnyűfémekhez, króm és nikkellacélokhöz, titánötvözetű acélokhoz
- Lehetséges a csiszolóanyag profilírozása a pontosabb munkavégzéshez. A megmunkálandó anyag nagyon csekély érdessége.
- Furat: 22,23 mm (sarokcsiszolóhoz)
- Max.: 10.000 /min; javasolt fordulatszám: 3.000 /min

Átmérő x vastagság x furat mm	Szemcsézet	Eladási egység / Csomagolási egység	Rendelési szám
125 x 6 x 22,23	durva	1/5	626482000
125 x 6 x 22,23	közepes	1/5	626483000

## Kombinált lamellás csiszolótányérok - KLS



- Kiváló minőségű nemes szemcsézetű csiszolósövetből kiváló minőségű csiszoló vlies-zel kombinálva
- Az anyaglehordástól egészen a finom csiszolásig egy munkamenetben. Nagyon egyenletes csiszolási kép jó anyaglehordásnál.
- Hegesztési varratok megmunkálásához, mint pl. lecsiszoláshoz vagy utánpolírozáshoz. Enyhe karcolások és rongálódások eltávolításához a munkadarabon
- Alkalmas csiszoló-, tisztító- és lezáró munkálatokhoz nemesacélon, acélon, színes- és könnyűfémeken, titánötvözeteken.
- Legnagyobb munkasebesség: 80 m/s
- Javasolt fordulatszám: 3.000 /min

Átmérő x furat mm	Szemcsézet	Eladási egység / Csomagolási egység	Rendelési szám
125 x 22,23	durva	1/1	626369000*
125 x 22,23	durva	5/1	626415000
125 x 22,23	közepes	1/1	626370000*
125 x 22,23	közepes	5/1	626416000

## Lamellás csiszolótányérok



- Cirkon szemcsézetű minőségi osztály »Flexiamant Convex«**
- Speciálisan kialakított lamellás csiszolótányér felfelé kerekített lamellákkal
  - Csiszóanyag: cirkon szemcsézet
  - A különleges szerkezetének köszönhetően különösen jól használható sarokvarratok megmunkálásához; gyorsabb és hatékonyabb munkavégzés lehetséges; a felületi csiszoláshoz is alkalmazható
  - Nagy lehordási teljesítmény hosszú élettartam mellett a cirkon szemcsézet alkalmazásának köszönhetően.
  - Acél és nemesacél megmunkálásra alkalmas
  - Egyenletes csiszolási kép; kényelmes csiszolás csekély vibrációval
  - Legnagyobb munkasebesség: 80 m/s

Átmérő x furat mm	Szemcsézet	Kivitel	Max. fordulatszám /perc	Eladási egység / Csomagolási egység	Rendelési szám
125 x 22,23	P 40		12.200	1/10	626462000
125 x 22,23	P 60		12.200	1/10	626463000
125 x 22,23	P 80		12.200	1/10	626464000



## Kerámia »Flexiamant Super Convex« minőségi osztály

- Speciálisan kialakított lamellás csiszolótányér felfelé kerekített lamellákkal
- A különleges szerkezetének köszönhetően különösen jól használható sarokvarratok megmunkálásához; gyorsabb és hatékonyabb munkavégzés lehetséges; a felületi csiszoláshoz is alkalmazható
- Nagyon magas lehordási teljesítmény nagyon hosszú élettartam mellett a kerámia szemcsék alkalmazásának köszönhetően
- Hideg csiszolás, a hőt rosszul vezető anyagoknál
- Acél és nemesacél megmunkálásához. A nagy terhelhetőség révén ideális az olyan extrém csiszolási munkákhoz, mint az ötvözött acélok, titánötvözetek, nikkell alapú ötvözetek, króm és króm-nikkel acélok valamint sárgaréz és bronz megmunkálásához is alkalmas.
- Egyenletes csiszolási kép; kényelmes csiszolás csekély vibrációval
- Legnagyobb munkasebesség: 80 m/s

Átmérő x furat mm	Szemcsézet	Kivitel	Max. fordulatszám /perc	Eladási egység / Csomagolási egység	Rendelési szám
125 x 22,23	P 60		12.200	1/10	626460000
125 x 22,23	P 80		12.200	1/10	626461000

## »Metabo Pyramid« tépőzárás csiszolólapok



- A csiszolóanyagok 3-dimenziós felépítése (piramis alakú)
- Magas lehordási teljesítmény az ezzel egyidejű egyenletes és finom csiszolási kép mellett. Hosszú élettartam. Gyorsabb előrehaladás a szokásos csiszolóeszközökkel összehasonlítva a munkalépések számának jelentős csökkentésének köszönhetően.
- Karcolások, hengerre eltávolításához nemesfémeken. Előkészítés polírozáshoz.
- Alkalmazható a fémipar minden területén; speciálisan nemesacélokhöz, titán-, kobalt-, nikkel-krómötvözetekhez.

Átmérő mm	Szemcsézet	Eladási egység	Rendelési szám
125	P 120 (A 160)	5	626371000*
125	P 280 (A 65)	5	626372000*
125	P 400 (A 45)	5	626373000*
125	P 600 (A 30)	5	626374000*
125	P 1200 (A 16)	5	626403000*
125	P 2000 (A 6)	5	626404000*

## »Metabo Pyramid«-hoz tépőzárás támasztótányérok



- Tépőzárás kivittel és rugalmas köztes csiszolással, formahabosított; polírozó- és csiszoló tartozékok felfogására
- Csiszolótányér polírozáshoz és közepesen nehéz csiszolási munkához. Különösen ajánlott Metabo Pyramid tépőzárás csiszolólapokhoz

Belső menet	Átmérő mm	Vastagság mm	Eladási egység	Rendelési szám
5/8 "	125	3	1	623298000*
M 14	125	3	1	623300000*

## »Unitized« vlies tépőzárás kompakt tárcsák - VKS



- Sajtolt vlies anyag tépőzárral
- Felületek tisztításához és előpolírozásához, hegesztési varratok lecsiszolásához; csökkenti a munkalépések számát
- Acél övözetekhez, színes- és könnyűfémekhez, króm és nikkellacélokhöz, titánötvözetű acélokhoz

Átmérő mm	Szemcsézet	Eladási egység	Rendelési szám
125	nagyon finom	1	626375000*

\* Önkiszolgáló csomagolás

## Tisztító vlierek



- Könnyű rozsdá eltávolításához, festékek és lakkok fémről való lehordásához, hegesztési varratok, színesfémek, réz, alumínium és sárgaréz megtisztításához, acél csiszolásához és fa strukturálásához
- Legnagyobb munkasebesség: 63 m/s
- Javasolt fordulatszám 115 mm-es átmérőnél: 2.900 /min, 125 mm-es átmérőnél: 2.700 /min

Átmérő x furat mm	Eladási egység	Rendelési szám
115 x 22,23	1	624346000*
125 x 22,23	1	624347000*

## Tartozékok sarokvarat-csiszolókhoz

## »Unitized« vlierek kompakt tárcsák - VKS



- Sajtolt vlierek
- Felületek tisztításához és előpolírozásához, hegesztési varratok lecsiszolásához; csökkenti a munkalépések számát
- Acél övözetekhez, színes- és könnyűfémekhez, króm és nikkellacélokhhoz, titánötvözetű acélokhhoz
- A vlierek kompakt tárcsa a profilreszelővel (626396000) profilálható
- Legnagyobb munkasebesség: 60 m/s
- Maximális fordulatszám: 6.000 /min
- Javasolt fordulatszám: 3.000 /min

Átmérő x vastagság x furat mm	Szemcsézet	Eladási egység	Rendelési szám
150 x 3 x 25,4	közepes	1	626400000*
150 x 6 x 25,4	nagyon finom	1	626401000*
150 x 6 x 25,4	közepes	1	626402000*

## Filc tárcsa



- VA acélok és nemvas fémek polírozásához, mindig polírozó pasztával együtt használva
- Legnagyobb munkasebesség: 31 m/s
- Maximális fordulatszám: 3.900 /min
- Javasolt fordulatszám: 600-1.100 /min

Átmérő x vastagság x furat mm	Szemcsézet	Eladási egység	Rendelési szám
150 x 5 x 25,4	lágú	1	626395000*

## Tartozékok palástcsiszolóhoz

## Gumi hengerek



## Gumi henger

- Csiszolószalagok és csiszolóhüvelyek alkalmazásához. A csiszolószalagokat / csiszolóhüvelyeket a hengerre kell tolni és a centrifugális erő biztosan tartja azokat.

Átmérő: 90 mm  
Szélesség: 100 mm

Rendelési szám  
623470000



## Gumi henger, felfújható

- Csiszolószalagok és csiszolóhüvelyek alkalmazásához. A csiszolószalagokat / csiszolóhüvelyeket a hengerre kell tolni. A légmennyiséget a hengerben individuálisan a megmunkáláshoz igazíthatják.

- Ideális a kontúrok könnyebb megmunkálásához

Átmérő: 90 mm  
Szélesség: 100 mm

Rendelési szám  
623542000

## 90 x 100 mm-es csiszolószalagok

Átmérő mm	Szélesség mm	Szemcsézet	Eladási egység	Rendelési szám
90	100	P 40	10	623512000
90	100	P 60	10	623473000
90	100	P 80	10	623474000
90	100	P 120	10	623475000
90	100	P 220	10	623476000

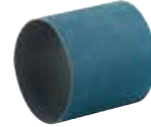

## Csiszolószalagok, cirkon szemcsézet, 90x100 mm

- Anyag: cirkon szemcsézet P 40, 60, 80, 120 szemcsézetség esetén / normál szemcsézet P 220 szemcsézetség esetén
- Alkalmazható bármilyen fémhez, valamint rozsdamentes acélhoz is
- Karcolások eltávolítására és hegesztési varratok lecsiszolására
- Csak a 623470000 gumi hengerrel együtt használható
- Legnagyobb munkasebesség: 30 m/s; javasolt: 20m/s

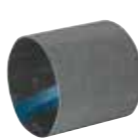

## »Metabo Pyramid« csiszolószalagok, 90 x 100 mm

- Alkalmazható a fémipar minden területén, speciálisan rozsdamentes acélok/nemesacél megmunkálásához
- A csiszolóanyagok 3-dimenziós felépítése (piramis alakú). Magas lehordási teljesítmény ezzel egyidőben egyenletes és finom csiszolási kép az egész élettartam alatt.
- Gyorsabb haladás; jelentősen csökkenti a munkafázisok számát a szokásos csiszolóanyagokkal összehasonlítva
- Max. fordulatszám: 6.400 /min; javasolt fordulatszám: 4.200 /min

90	100	P 120 (A 160)	5	626405000*
90	100	P 280 (A 65)	5	626406000*
90	100	P 400 (A 45)	5	626407000*
90	100	P 600 (A 30)	5	626408000*
90	100	P 1200 (A 16)	5	626409000*
90	100	P 2000 (A 6)	5	626410000*

## Vlierek csiszológűrűk



- Karcolások és oxidrétegek eltávolítására, mattításra, palástcsiszolására, sorjázásra és finom csiszolásra
- Csak a gumi hengerrel együtt
- Max. fordulatszám: 6.400 /min; javasolt fordulatszám: 3.200 /min

Átmérő mm	Szélesség mm	Kivétel	Eladási egység	Rendelési szám
90	100	durva	2	623519000
90	100	közepes	2	623495000
90	100	finom	2	623496000



## Lamellás csiszológerekek



- Rozsda, oxidrétegek és karcolások eltávolítására
- Fémek strukturálására és palástcsiszolására
- Max. fordulatszám: 5.800 /min; javasolt fordulatszám: 3.200 /min

Átmérő mm	Szélesség mm	Szemcsézet	Eladási egység	Rendelési szám
105	100	P 40	1	623477000
105	100	P 60	1	623513000
105	100	P 80	1	623479000
105	100	P 120	1	623480000
105	100	P 180	1	623481000
105	100	P 240	1	623482000

## Lamellás/vlies csiszológerekek



- Nemes szemcsés csiszólamellák szemcsés vliessel kombinálva
- Fémek mattítására, palástcsiszolására és karcolásainak eltávolítására
- Faanyagok régi festék és glettretegeinek eltávolítására és csiszolására
- Max. fordulatszám: 5.600 /min; javasolt fordulatszám: 2.900 /min

Átmérő mm	Szélesség mm	Szemcsézet	Eladási egység	Rendelési szám
105	100	P 60	1	623483000
105	100	P 80	1	623484000
105	100	P 180	1	623485000
105	50	P 60	1	623526000
105	50	P 80	1	623527000
105	50	P 180	1	623528000

## Vlies csiszológerekek



- Rugalmas, szemcsés nejlön vlies nemesacél és nemvas fémek hologrammentes mattításához, palástcsiszoláshoz és polírozásához
- Fához, finom rostok eltávolításához
- Max. fordulatszám: 5.600 /min; javasolt fordulatszám: 2.900 /min, átmérő: 115 mm: 2.600 /min

Átmérő mm	Szélesség mm	Szemcsézet	Eladási egység	Rendelési szám
105	100	P 60	1	623486000
105	100	P 80	1	623487000
105	100	P 180	1	623488000
105	100	P 280	1	623514000
115	100	P 400	1	623468000
115	100	P 600	1	623469000
115	100	P 900	1	623494000

## Hullámos vlies csiszológerekek



- A nemesfém felületek és nemvas fém anyagok átmenetmentes mattításához és palástcsiszolásához
- Apró karcolások eltávolításához és felületek tisztításához
- Elasztikus szemcsés nejlön vlies hullámos elrendezésben a magon
- Maximális fordulatszám: 5.900 /min; javasolt fordulatszám: 3.000 /min

Átmérő mm	Szélesség mm	Szemcsézet	Eladási egység	Rendelési szám
100	100	P 180	1	623567000

## Kemény vlies csiszológerekek



- Hegesztési varratok tisztításához, salakanyag eltávolításhoz (révétlenítéshez)
- Rozsda, oxidrétegek és festékek eltávolítására
- Erőteljes hosszirányú csiszolás VA-acélon
- Maximális fordulatszám: 5.400 /min; javasolt fordulatszám: 2.800 /min

Átmérő mm	Szélesség mm	Szemcsézet	Eladási egység	Rendelési szám
110	100	P 46	1	623525000

## Gumi csiszológerekek



- SIC csiszoló szemcsével átszőtt gumikeverék
- Kis karcolások eltávolításához. VA-acélok és nemvas fémek világosan csillogó, dekoratív hosszanti csiszolásához.
- Maximális fordulatszám: 2.700 /min; javasolt fordulatszám: 1.400 /min

Átmérő mm	Szélesség mm	Szemcsézet	Eladási egység	Rendelési szám
105	100	P 60	1	623510000
105	100	P 180	1	623499000

## Polírozó gyűrűk

	Rendelési szám
<p><b>Szál polírozó gyűrűk</b></p> <ul style="list-style-type: none"> <li>■ Acél és nemesacélok előpolírozásához és polírozásához a fehér színű polírozó paszta (623520000) használatával</li> <li>■ Maximális fordulatszám: 6.100 /min; javasolt fordulatszám: 1.900 /min</li> </ul> <p>Átmérő: 100 mm Szélesség: 15 mm Kivitel: impregnált Eladási egység: 5 db</p>	623507000
<p><b>Vlies polírozó gyűrű</b></p> <ul style="list-style-type: none"> <li>■ Nemvas fémek előpolírozásához és polírozásához a barna polírozó paszta (623522000) használatával</li> <li>■ Maximális fordulatszám: 6.100 /min; javasolt fordulatszám: 1.900 /min</li> </ul> <p>Átmérő: 100 mm Szélesség: 10 mm Kivitel: kemény Eladási egység: 8</p>	623508000
<p><b>Vlies polírozó gyűrű</b></p> <ul style="list-style-type: none"> <li>■ Minden fém magasfényű polírozásához a kék színű polírozó (623524000) paszta használatával</li> <li>■ Maximális fordulatszám: 6.100 /min; javasolt fordulatszám: 1.900 /min</li> </ul> <p>Átmérő: 100 mm Szélesség: 10 mm Kivitel: puha Eladási egység: 8</p>	623509000

## Polírozó paszták

	Rendelési szám
<p><b>Fehér polírozó paszta</b></p> <ul style="list-style-type: none"> <li>■ Acél és nemesacél előpolírozásához és polírozásához</li> </ul> <p>Súly: 250 g</p>	623520000
<p><b>Barna polírozó paszta</b></p> <ul style="list-style-type: none"> <li>■ Nemvas fémek előpolírozására és polírozására</li> </ul> <p>Súly: 250 g</p>	623522000
<p><b>Kék polírozó paszta</b></p> <ul style="list-style-type: none"> <li>■ Minden fém magasfényű polírozásához</li> </ul> <p>Súly: 250 g</p>	623524000

## Acéldrót körkefék, sárgaréz

- Fémek rozsdátlanítására, sorjázására és tisztítására
- Évgyűrűk puha részeinek eltávolítása fában
- Maximális fordulatszám: 6.000 /min; javasolt fordulatszám: 3.000 - 4.500 /min

	Átmérő mm	Szélesség mm	Huzalvastagság	Rendelési szám
	100	70	0,27 mm	623501000

## Acéldrót körkefék, Inox

- Rozsdamentes huzalból. Hegesztési varratok tisztításához, sorjázáshoz, rozsdátlanításhoz, érdesítéshez.
- Maximális fordulatszám: 6.000 /min; javasolt fordulatszám: 2.400 - 3.900 /min

	Átmérő mm	Szélesség mm	Huzalvastagság	Rendelési szám
	100	70	0,20 mm	623503000

## Műanyag körkefék

- Rugalmas, szemcsés körkefe fémek érdesítésére és sorjázására
- Rusztikus hatás elérésére fánál
- Maximális fordulatszám: 6.000 /min; javasolt fordulatszám: 2.400 - 3.900 /min

	Átmérő mm	Szélesség mm	Rendelési szám
	100	70	623505000

## Fiber körkefe

- Faanyagokon történő alkalmazáshoz. Pácolt faanyagok polírozásához.
- Matt hatású felületekhez. Portalanítás és tisztítás.
- Maximális fordulatszám: 6.000 /min; javasolt fordulatszám: 2.400 - 3.900 /min

	Átmérő mm	Szélesség mm	Rendelési szám
	100	100	623506000

## Távtartó gyűrűk

	Rendelési szám
 3 db távtartó gyűrű ■ Szélesség-kiegyenlítésre csiszolóhengerek, kefék, polírozó gyűrűk használatkor	623511000

## Csiszolószalag-görgő



## Csiszolószalag-görgő

- Bordázott felülettel a csúszásmentes munkához csiszolószalagokkal, csiszoló vliessel és filc szalaggal
- Átmérő: 85 mm  
Szélesség: 70 mm

Rendelési szám  
623529000

## Ragasztószalag



## Ragasztószalag

- A csiszolószalagok újbóli lezárásához

Rendelési szám  
623530000

## Vlies szalagok



- Zárt csőszerkezetek finom csiszolásához ill. polírozásához
- "Gomblyukas zárral" visszazárható
- Csak a 623529000 sz. csiszolószalag-görgővel együtt

Hossz mm	Szélesség mm	Kivitel	Eladási egység	Rendelési szám
660	30	durva	3	623536000
660	30	közepes	3	623537000
660	30	finom	3	623538000
660	30	Nagyon finom	3	623539000

## Filc szalag



## Filc szalag

- Zárt csőszerkezetek polírozási munkáihoz is
- Mindkét oldalon használható
- "Gomblyukas zárral" visszazárható
- Csak a 623529000 sz. csiszolószalag-görgővel együtt

Hossz: 600 mm  
Szélesség: 30 mm  
Eladási egység: 1 db

Rendelési szám  
623541000

## 50 mm-es védőbura, felfogó tüskével együtt



- A védőbúrát és a felfogó tüskét speciálisan az 50 mm széles lamellás / vliess csiszolókerekek és vliess csiszolókerekek használatára alakították ki. Ezzel lehetővé válik a peremhez közeli munkavégzés.

	Rendelési szám
50 mm-es védőbura, 5/8" felfogó tüskével együtt	626413000
50 mm-es védőbura, M 14-es felfogó tüskével együtt	626414000



## Tartozékok csőcsiszolókhöz

## Normál szemcsézetű csiszolószalagok



- A fémipar minden területén használható. Rugalmas csiszolószövet, sűrűn szórt stabil pamutvászon alapon.
- Jó lehordási teljesítmény. Egyenletes csiszolási kép.
- Javasolt kerületi sebesség: 25-35 m/s

Méret mm	Szemcsézet	Eladási egység	Rendelési szám
30 x 533	P 120	10	626279000*
30 x 533	P 180	10	626280000*
30 x 533	P 240	10	626281000*
30 x 533	P 320	10	626282000*
30 x 533	P 400	10	626283000*
40 x 760	P 120	10	626300000*
40 x 760	P 180	10	626301000*
40 x 760	P 240	10	626302000*
40 x 760	P 320	10	626303000*
40 x 760	P 400	10	626304000*

## Cirkon szemcsézetű csiszolószalagok



- A fémipar minden területén alkalmazható, speciálisan a rozsdamentes acélok/nemesacélok megmunkálásához. Nagy teljesítményű csiszolószalag, sűrűn szórt pamutvászon alapon.
- Magas lehordási teljesítmény. Egyenletes csiszolási kép.
- Acél és nemesacél durva csiszolásához és sorjázásához
- Javasolt kerületi sebesség: 25-35 m/s

Méret mm	Szemcsézet	Eladási egység	Rendelési szám
30 x 533	P 60	10	626284000*
30 x 533	P 80	10	626285000*
30 x 533	P 120	10	626286000*
40 x 760	P 60	10	626305000*
40 x 760	P 80	10	626306000*
40 x 760	P 120	10	626307000*

## Kerámiaszemcsés csiszolószalagok



- A fémipar minden területén alkalmazható, speciálisan a rozsdamentes acélok/nemesacélok megmunkálásához. Rugalmas, nagy teljesítményű csiszolószalag, félig nyíltan szórt pamutvászon alapon.
- Nagyon magas lehordási teljesítmény extrém hosszú élettartam mellett az önélező kerámia szemcséknek köszönhetően. Egyenletes csiszolási kép és a lehető legjobb csiszolási eredmények.
- Kontúrok, profilok stb. elő- és záró csiszolásához
- Javasolt kerületi sebesség: 25-35 m/s nemesacélhoz
- Javasolt kerületi sebesség: 20-30 m/s nemvas fémekhez
- Javasolt kerületi sebesség: 5-10 m/s magas hőmérsékletnek ellenálló Ni-/Co acélokhoz

Méret mm	Szemcsézet	Eladási egység	Rendelési szám
40 x 760	P 60	10	626308000*
40 x 760	P 80	10	626309000*
40 x 760	P 120	10	626310000*

## »Metabo Pyramid« csiszolószalagok



- Alkalmazható a fémipar minden területén, speciálisan rozsdamentes acélok/nemesacél megmunkálásához
- A csiszolóanyagok 3-dimenziós felépítése (piramis alakú). Magas lehordási teljesítmény ezzel egyidőben egyenletes és finom csiszolási kép az egész élettartam alatt.
- Gyorsabb haladás; jelentősen csökkenti a munkafázisok számát a szokásos csiszolóanyagokkal összehasonlítva
- Speciálisan az enyhén és erőteljesen profilozott elemek megmunkálásához való termék a nemesacéliparban.
- Javasolt kerületi sebesség: 2,7-8,5 m/s

Méret mm	Szemcsézet	Eladási egység	Rendelési szám
30 x 533	P 120 (A 160)	5	626290000*
30 x 533	P 280 (A 65)	5	626291000*
30 x 533	P 400 (A 45)	5	626292000*
30 x 533	P 600 (A 30)	5	626293000*
30 x 533	P 1200 (A 16)	5	626294000*
30 x 533	P 2000 (A6)	5	626295000*
40 x 760	P 120 (A 160)	5	626311000*
40 x 760	P 280 (A 65)	5	626312000*
40 x 760	P 400 (A 45)	5	626313000*
40 x 760	P 600 (A 30)	5	626314000*
40 x 760	P 1200 (A 16)	5	626315000*
40 x 760	P 2000 (A6)	5	626316000*

## Vlies szalagok



- Csiszoló, tisztító és lezáró munkálatokhoz. karcolások, elszíneződések és oxidációs réteg eltávolításához.
- A hegesztési varratok előkészítéséhez, lecsiszolásához és utánpolírozásához
- Javasolt kerületi sebesség: 25-30 m/s acélhoz
- Javasolt kerületi sebesség: 15-25 m/s nemesacélhoz
- Javasolt kerületi sebesség: 30-40 m/s puha nemvas fémekhez
- Javasolt kerületi sebesség: 5-15 m/s magas hőmérsékletnek ellenálló Ni-/ Co ötvözetekhez

Méret mm	Szemcsézet	Eladási egység	Rendelési szám
30 x 533	durva	3	626296000*
30 x 533	közepes	3	626297000*
30 x 533	nagyon finom	3	626298000*
40 x 760	durva	3	626319000*
40 x 760	közepes	3	626320000*
40 x 760	nagyon finom	3	626322000*

## Filc szalag



- VA acélok és nemvas fémek polírozásához, mindig polírozó pasztával együtt használva
- Javasolt kerületi sebesség: 10-20 m/s

Méret mm	Szemcsézet	Eladási egység	Rendelési szám
30 x 533	lágú	1	626299000*
40 x 760	lágú	1	626323000*

## Polírozó paszták

		Rendelési szám
	<b>Fehér polírozó paszta</b> ■ Acél és nemesacél előpolírozásához és polírozásához; súly: 250 g	623520000
	<b>Barna polírozó paszta</b> ■ Nemvasfémek előpolírozásához és polírozásához; súly: 250 g	623522000
	<b>Kék polírozó paszta</b> ■ Minden fém fényesre polírozásához; súly: 250 g	623524000

## Tartozékok keskeny szalagcsiszolókhöz

## Cirkon szemcsézettű csiszolószalagok



- Alkalmazható a fémipar minden területén, speciálisan rozsdamentes acélok/nemesacél megmunkálásához. Csiszolószövet pamutvászon alappal.
- Magas lehordási teljesítmény. Egyenletes csiszolási kép.
- Acél és nemesacél durva csiszolásához és sorjázásához
- Javasolt kerületi sebesség: 15-25 m/s

Méret mm	Szemcsézet	Eladási egység	Rendelési szám
6 x 457	P 40	10	626344000*
6 x 457	P 60	10	626345000*
6 x 457	P 80	10	626346000*
6 x 457	P 120	10	626347000*
13 x 457	P 40	10	626348000*
13 x 457	P 60	10	626349000*
13 x 457	P 80	10	626350000*
13 x 457	P 120	10	626351000*
19 x 457	P 40	10	626352000*
19 x 457	P 60	10	626353000*
19 x 457	P 80	10	626354000*
19 x 457	P 120	10	626355000*

## Kerámiaszemcsés csiszolószalagok



- Alkalmazható a fémipar minden területén, speciálisan rozsdamentes acélok/nemesacél megmunkálásához. Csiszolószövet pamutvászon alappal.
- Nagyon magas lehordási teljesítmény extrém hosszú élettartam mellett az önélező kerámia szemcséknek köszönhetően. Egyenletes csiszolási kép és a lehető legjobb csiszolási eredmények.
- Kontúrok, profilok stb. elő- és záró csiszolásához
- Javasolt kerületi sebesség: 15-25 m/s nemesacélhoz
- Javasolt kerületi sebesség: 20-30 m/s nemvas fémekhez
- Javasolt kerületi sebesség: 5-10 m/s magas hőmérsékletnek ellenálló Ni-/ Co ötvözetekhez

Méret mm	Szemcsézet	Eladási egység	Rendelési szám
13 x 457	P 40	10	626360000*
13 x 457	P 60	10	626361000*
13 x 457	P 80	10	626362000*
13 x 457	P 120	10	626363000*

## Vlées szalagok







- Csiszoló, tisztító és lezáró munkálatokhoz. karcolások, elszineződések és oxidációs réteg eltávolításához.
- A hegesztési varratok előkészítéséhez, lecsiszolásához és utánpolírozásához
- Javasolt kerületi sebesség: 25-30 m/s acélhoz
- Javasolt kerületi sebesség: 15-25 m/s nemesacélhoz
- Javasolt kerületi sebesség: 30-40 m/s puha nemvas fémekhez
- Javasolt kerületi sebesség: 5-15 m/s magas hőmérsékletnek ellenálló Ni-/ Co ötvözetekhez

Méret mm	Szemcsézet	Eladási egység	Rendelési szám
6 x 457	durva	5	626383000*
6 x 457	közepes	5	626384000*
6 x 457	nagyon finom	5	626386000*
13 x 457	durva	5	626387000*
13 x 457	közepes	5	626388000*
13 x 457	nagyon finom	5	626390000*

Méret mm	Szemcsézet	Eladási egység	Rendelési szám
19 x 457	durva	5	626391000*
19 x 457	közepes	5	626392000*
19 x 457	nagyon finom	5	626394000*





## Csiszolószalagkarok

	Rendelési szám
 <p><b>1. csiszolószalagkar</b></p> <ul style="list-style-type: none"> <li>■ A gép alapfelszereltsége. 6 x 457 mm-es és 13 x 457 mm-es csiszolószalagokhoz alkalmazható.</li> <li>■ Szűk helyek, sarokvarratok csiszolásához, peremek sorjázásához, hornyok közti területek csiszolásához horony és eresztékes lapoknál.</li> </ul>	626379000*
 <p><b>2. csiszolószalagkar</b></p> <ul style="list-style-type: none"> <li>■ 6x457 mm-es csiszolószalagokhoz alkalmazható.</li> <li>■ Szűk helyek, peremek csiszolásához, csövek sorjázásához, hornyok közti területek csiszolásához horony és eresztékes lapoknál.</li> </ul>	626380000*
 <p><b>3. csiszolószalagkar</b></p> <ul style="list-style-type: none"> <li>■ 13 x 457 mm-es csiszolószalagokhoz alkalmazható</li> <li>■ Peremek csiszolásához, csövek sorjázásához, tompavarratok csiszolásához.</li> </ul>	626381000*
 <p><b>4. csiszolószalagkar</b></p> <ul style="list-style-type: none"> <li>■ 19x457 mm-es csiszolószalagokhoz alkalmazható</li> <li>■ Peremek és felületek csiszolásához, valamint sugarak és átmenetek lecsiszolásához</li> </ul>	626382000*

## További tartozékok szalagcsiszolókhöz

	Rendelési szám
 <p><b>Keskeny szalagcsiszoló adapter</b></p> <ul style="list-style-type: none"> <li>■ Csiszolószalagkarok meghosszabbításához. 520 mm-es és 533 mm-es szalaghosszúságú csiszolószalagokkal való alkalmazáshoz.</li> </ul>	626378000

## Általános tartozékok nemesacél megmunkáláshoz

	Rendelési szám
 <p><b>Nemesacél ragasztószalag</b></p> <ul style="list-style-type: none"> <li>■ A hegesztett nemesacél profilok gérbén történő csiszolásához.</li> <li>■ Méret: 2,5 m x 40 x 0,15 mm</li> </ul>	626376000
 <p><b>3 db mikroszálás kendő, 380 x 380 mm</b></p> <ul style="list-style-type: none"> <li>■ Tisztításhoz, védőszerek és politúrok egyenletes elosztásához, maradék pasza és krém eltávolításához.</li> <li>■ Minden fémhez és kemény műanyaghoz alkalmas</li> </ul>	626398000*
 <p><b>Nemesacél ápoló spray, 400 ml</b></p> <ul style="list-style-type: none"> <li>■ Felületek tisztításához, konzerválásához és lezárásához, különösen nemesacélok esetén</li> </ul>	626377000
 <p><b>Bécsi mészpor</b></p> <ul style="list-style-type: none"> <li>■ Síma felületek, különösen nemesacél, ezüst, sárgaréz, üveg és kerámia stb. tisztításához, ápolásához és polírozásához</li> <li>■ Tartalma: 300 g, szóródobozban</li> </ul>	626399000



# Minden alkalmazásra kész: Rendszer megoldások egyenescsiszolókhöz

Mindegy, hogy finom sorjákat kell eltávolítani, vagy nehezen hozzáférhető helyeken szeretne felületet csiszolni, mi a megfelelő egyenescsiszolóval szolgálhatunk az Ön számára. A gépek a karcsú szerkezetükkel és az olyan részletekkel hatnak meggyőzően, mint pl. az órsóreteszés az egyszerű és gyors szerszámcseré érdekében. Egy átfogó, a különböző egyenescsiszolókhöz illő tartozékprogram pontos és gyors munkavégzést tesz lehetővé a legkülönbözőbb alkalmazási területeken.

### Flexibilis tengelyek



Fordulatszám-tartomány:  
20.000-30.000 /min  
Rendelési szám 627609000



Fordulatszám-tartomány:  
7.500-30.000 /min  
Rendelési szám 630980000

### Befogó keretek



Rendelési szám 628329000



### Magas fordulatszám



GE 710 Compact  
Rendelési szám 600615



G 400  
Rendelési szám 600427



GE 710 Plus  
Rendelési szám 600616



GA 18 LTX  
Rendelési szám 600638

### Nagy forgatónyomaték



GE 950 G Plus  
Rendelési szám 600618



GA 18 LTX G  
Rendelési szám 600639

### Keményfémmaró



### Korund alapú csiszolócsapok



### Lamellás csiszológerekek



## Mindig a tartozékához megfelelő befogópatron



Egyenescsiszolókhöz



Flexibilis tengelyhez  
630980000



Flexibilis tengelyhez  
627609000

Felfogó furat	Kivétel	Rendelési szám	Felfogó furat	Rendelési szám	Felfogó furat	Rendelési szám
3 mm	Hatlapú	631947000	3 mm	630976000	3 mm	630715000
6 mm	Hatlapú	631945000	6 mm	630977000	6 mm	630714000
6 mm	Kétlapú	630820000	8 mm	630979000		
8 mm	Kétlapú	630833000				
8 mm	Hatlapú	631946000				
1/8" (3,18 mm)	Hatlapú	631948000				
1/4" (6,35 mm)	Hatlapú	631949000				
1/4" (6,35 mm)	Kétlapú	630821000				

## Keményfém marók

- Keményfém fej a legjobb minőségű kobaltötvözetből
- Speciálisan edzett acél szár
- Speciális réz forrasztó anyag a biztos kötéshez
- A forrasztás helyének 100%-os ellenőrzése

### Hullámformájú kialakítás

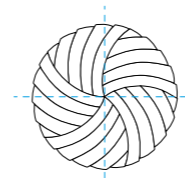

Hullámgeometria

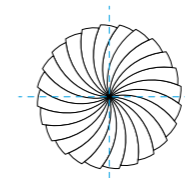

Fogak a középpont felé

A keményfém maró gömb kialakítású fogazattal hullámgeometriában készül; ezzel jobb a lehordási képesség a szerszám csúcán.

### A formák és alkalmazások áttekintése

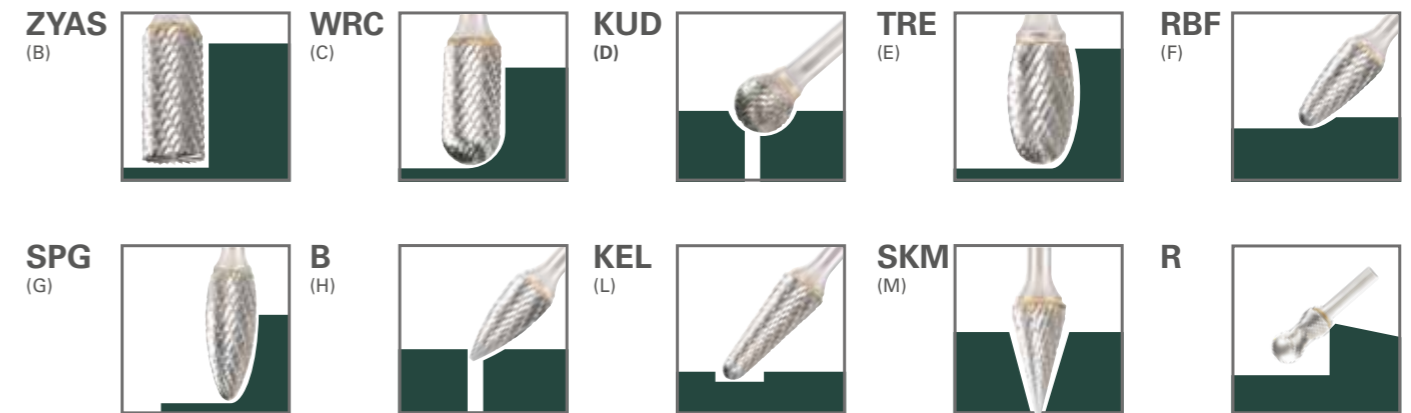

### Vágássebességre vonatkozó javaslatok a különböző nyersanyagcsoportoknál:

Nyersanyagcsoport	Fogazat	Vágássebesség
acél és öntött nyersanyagok	keresztfogazat MX	450 - 600 m/min
		250 - 350 m/min
nemesacélok	keresztfogazat MX	250 - 350 m/min
nemvas fémek	keresztfogazat ALU	600 - 900 m/min
		300 - 450 m/min
öntöttvas nyersanyagok	keresztfogazat MX	450 - 600 m/min

**Példa:** Nyersanyagcsoport: nemesacél  
Fogazat: kereszt / MX  
Marócsapfej átmérője: 8 mm  
Vágássebesség: 250 - 350 m/min  
**Javasolt fordulatszám tartomány: 10.000 - 14.000 /min**

### Javasolt fordulatszám tartomány:

Fejátmérő (mm)	Vágássebességek (m/min)					
	250	300	350	450	600	900
	Fordulatszámok (min-1)					
6	13.000	16.000	19.000	24.000	32.000	
8	10.000	12.000	14.000	18.000	24.000	
9,6	8.000	10.000	12.000	15.000	20.000	
12,7	6.000	7.500	9.000	11.000	15.000	23.000

Marók

**Keményfém marók**

- Keményfém maró keresztfogazattal általános alkalmazásokhoz. A keresztfogazat kényelmes munkavégzést és jobb ellenőrzést tesz lehetővé. A jobb vágási tulajdonság révén megnő az anyaglefordás. Szinte minden fémhez alkalmas, mint pl. edzett, nem edzett acél, rozsdamentes acél, titán, sárgaréz, réz, öntöttvas, bronz.
- Alkalmazási példák: sorjázás, kontúrmegmunkálás, felületmegmunkálás, nehezen hozzáférhető helyek kimarása, hegyes szögek megmunkálása

	Fejátmérő mm	Munkahossz mm	Teljes hossz mm	Szárátmérő mm	Fogazat	Rendelési szám
<b>Henger alakú maró, ZYAS alak (homlokfogazattal)</b> Általános alkalmazásokhoz. Ideális belső kontúrokhoz.						
<b>ZYAS</b>	6	18	50	6	keresztfogazat	628341000*
	8	20	64	6	keresztfogazat	628342000*
	10	20	64	6	keresztfogazat	628343000*
	12	25	70	6	keresztfogazat	628344000*
<b>Hengerelt marók, WRC alak</b> Felületek, kontúrok és sugarak megmunkálásához.						
<b>WRC</b>	6	18	50	6	keresztfogazat	628345000*
	8	20	64	6	keresztfogazat	628346000*
	10	20	64	6	keresztfogazat	628347000*
	12	25	70	6	keresztfogazat	628348000*
<b>Gömb alakú marók, KUD alak</b> Kontúrok megmunkálásához és belső furatok sorjázásához. Kifejezetten a nehezen hozzáférhető helyek kimarásához alkalmazható.						
<b>KUD</b>	6	5	50	6	keresztfogazat	628349000*
	8	6	52	6	keresztfogazat	628350000*
	10	8	54	6	keresztfogazat	628351000*
	12	11	56	6	keresztfogazat	628352000*
<b>Csepp alakú marók, TRE alak</b> Általános alkalmazásokhoz.						
<b>TRE</b>	6	10	50	6	keresztfogazat	628372000*
	8	15	60	6	keresztfogazat	628373000*
	10	16	60	6	keresztfogazat	628402000*
	12	22	67	6	keresztfogazat	628374000*
<b>Kerek ívű marók, RBF alak</b> Szűk munkadarabok megmunkálására.						
<b>RBF</b>	6	18	50	6	keresztfogazat	628353000*
	8	20	65	6	keresztfogazat	628354000*
	10	20	64	6	keresztfogazat	628355000*
	12	25	70	6	keresztfogazat	628356000*
<b>Hegyes ív alakú marók, SPG alak</b> Hegyes szögek megmunkálásához.						
<b>SPG</b>	6	18	50	6	keresztfogazat	628357000*
	8	20	64	6	keresztfogazat	628358000*
	10	20	64	6	keresztfogazat	628359000*
	12	25	70	6	keresztfogazat	628360000*
<b>Láng alakú marók, B-alakú</b> Általános alkalmazásokhoz.						
<b>B</b>	6	14	50	6	keresztfogazat	628361000*
	8	20	64	6	keresztfogazat	628362000*
	10	20	65	6	keresztfogazat	628363000*
	12	32	77	6	keresztfogazat	628364000*

	Fejátmérő mm	Munkahossz mm	Teljes hossz mm	Szárátmérő mm	Fogazat	Rendelési szám
<b>Kerekkúp alakú marók, KEL forma</b> Nehezen hozzáférhető helyek megmunkálásához.						
<b>KEL</b>	6	18	50	6	keresztfogazat	628401000*
	8	25	70	6	keresztfogazat	628365000*
	10	30	76	6	keresztfogazat	628366000*
	12	32	77	6	keresztfogazat	628367000*

	Fejátmérő mm	Munkahossz mm	Teljes hossz mm	Szárátmérő mm	Fogazat	Rendelési szám
<b>Hegyeskúp alakú marók, SKM alak</b> Nehezen hozzáférhető helyek megmunkálásához. Ideális modellezéshez. A kúpos kialakításnak köszönhetően fokozatmentes átmérő marható.						
<b>SKM</b>	6	20	50	6	keresztfogazat	628368000*
	8	18	64	6	keresztfogazat	628369000*
	10	20	64	6	keresztfogazat	628370000*
	12	22	71	6	keresztfogazat	628371000*

	Fejátmérő mm	Munkahossz mm	Teljes hossz mm	Szárátmérő mm	Fogazat	Rendelési szám
<b>Sugármaró</b> Egyedülálló sugármaró, speciális ívstruktúrával. A speciálisan kifejlesztett vezetőrendszer megakadályozza a szerszám lecsúszását. Ezzel ideálisan alkalmas finom ívekhez éles sarkokon/ peremeken és jól vezethető az éles sarkokon. A speciális nutgeometriának köszönhetően (átfedő szabvány fogazat a maró középpontjában) finom marás végezhető minden felületen, nagy lefordási teljesítmény hosszú élettartam mellett. A sima homlok felület segít a maró vezetésénél és védi a felületeket rongálódástól. Speciálisan a sugármarók gyártásához kifejlesztve az olyan kemény nyersanyagok esetén, mint az acél, nemesacél, öntöttvas, titán, bronz, réz, sárgaréz stb.						
<b>R</b>	12	16	70	6	egyszerű fogazat	628378000*

**Keményfém maró alumíniumhoz**

- Keményfém maró speciális alumíniumhoz kialakított fogazattal olyan puha, hosszú forgácsú nyersanyagok megmunkálásához, mint alumínium és műanyagok. Az alumínium fogazat nagy forgácstérfogatot és nagy lefordást tesz lehetővé nyugodt működés mellett.
- Alkalmazási példák: sorjázás, kontúrmegmunkálás, felületmegmunkálás, nehezen hozzáférhető helyek kimarása, hegyes szögek megmunkálása

	Fejátmérő mm	Munkahossz mm	Teljes hossz mm	Szárátmérő mm	Fogazat	Rendelési szám
<b>Henger alakú marók, ZYAS alak/ alumínium (homlokfogazattal)</b> Ideális belső kontúrokhoz és általános alkalmazásokhoz						
<b>ZYAS</b>	12	25	70	6	Alumínium fogazat	628375000*

	Fejátmérő mm	Munkahossz mm	Teljes hossz mm	Szárátmérő mm	Fogazat	Rendelési szám
<b>Hengerelt marók, WRC alak/ alumínium</b> Felületek, kontúrok és sugarak megmunkálásához						
<b>WRC</b>	12	25	70	6	Alumínium fogazat	628377000*



	Fejátmérő mm	Munkahossz mm	Teljes hossz mm	Szárátmérő mm	Fogazat	Rendelési szám
<b>Kúp alakú marók, KUD alak / alumínium</b> Kontúrok megmunkálásához és belső furatok sorjázásához						
<b>KUD</b>	12	11	56	6	Alumínium fogazat	628376000*

\* Önkiszolgáló csomagolás



## Keménymaró készletek







- Keménymaró maró keresztfogazattal általános alkalmazásokhoz. A keresztfogazat kényelmes munkavégzést és jobb ellenőrzést tesz lehetővé. A jobb vágási tulajdonság révén megnő az anyagleghordás. Szinte minden fémhez alkalmas, mint pl. edzett, nem edzett acél, rozsdamentes acél, titán, sárgaréz, réz, öntöttvas, bronz.
- Alkalmazási példák: sorjázás, kontúrmegmunkálás, felületmegmunkálás, nehezen hozzáférhető helyek kimarása, hegyes szögek megmunkálása

	Rendelési szám
 <p><b>Keménymaró maró készlet</b> Tartalom: 1 x rendelési sz.: fejméret x munkahossz x teljes hossz, szártméret, alak 1 x 628343000: ZYAS 102064, hengeres/ B-alakú 1 x 628347000: WRC 102064, hengerelt/ C-alakú 1 x 628351000: KUD 100854, gömb/ D-alakú 1 x 628402000: TRE 101660, ellipszis/ E-alakú 1 x 628359000: SPG 102064, hegyes ív/ G-alakú</p>	628403000*
 <p><b>Keménymaró maró készlet</b> Tartalom: 1 x rendelési sz.: fejméret x munkahossz x teljes hossz, szártméret, alak 1 x 628343000: ZYAS 102064, hengeres/ B-alakú 1 x 628344000: ZYAS 122570, hengeres/ B-alakú 1 x 628347000: WRC 102064, hengerelt/ C-alakú 1 x 628348000: WRC 122570, hengerelt/ C-alakú 1 x 628352000: KUD 121156, gömb/ D-alakú 1 x 628402000: TRE 101660, ellipszis/ E-alakú 1 x 628356000: RBF 122570, kerek ív/ F-alakú 1 x 628359000: SPG 102064, hegyes ív/ G-alakú 1 x 628360000: SPG 122570, hegyes ív/ G-alakú 1 x 628367000: KEL 123277, kerek kúp/ L-alakú</p>	628404000*
 <p><b>Keménymaró maró prezentáció</b> Tartalom: 2 x rendelési sz.: fejméret x munkahossz x összhossz, szártméret, alak 2 x 628341000: ZYAS 061850, hengeres/ B-alakú 2 x 628345000: WRC 061850, hengerelt/ C-alakú 2 x 628353000: RBF 061850, kerek ív/ F-alakú 2 x 628357000: SPG 061850, hegyes ív/ G-alakú 2 x 628401000: KEL 061850, kerek kúp/ L-alakú 2 x 628346000: WRC 082064, hengerelt/ C-alakú 2 x 628354000: RBF 082065, kerek ív/ F-alakú 2 x 628358000: SPG 082064, hegyes ív/ G-alakú 2 x 628365000: KEL 082570, kerek kúp/ L-alakú 2 x 628343000: ZYAS 102064, hengeres/ B-alakú 2 x 628347000: WRC 102064, hengerelt/ C-alakú 2 x 628355000: RBF 102064, kerek ív/ F-alakú 2 x 628359000: SPG 102064, hegyes ív/ G-alakú 2 x 628366000: KEL 103076, kerek kúp/ L-alakú 2 x 628344000: ZYAS 122570, hengeres/ B-alakú 1 x 628348000: WRC 122570, hengerelt/ C-alakú 2 x 628356000: RBF 122570, kerek ív/ F-alakú 2 x 628360000: SPG 122570, hegyes ív/ G-alakú 2 x 628367000: KEL 123277, kerek kúp/ L-alakú 2 x 628402000: TRE 101660, ellipszis / E-alakú</p>	628405000

## Korund alapú csiszolócsapok





## Csiszolócsapok nemes szemcsézettel

- Csiszolócsapok nemes szemcsézettel acélhoz és acélöntvényhez
- Hegesztési varrat előkészítéséhez, hegesztési varrat utánmunkálásához
- Durva forgácsolástól a finom megmunkálásig
- Sorjázáshoz és tisztításhoz

	Fejméret mm	Munkahossz mm	Teljes hossz mm	Szártméret mm	Szemcsézet	Rendelési szám
	16	32	40	6	K 46	628330000*
	25	25	40	6	K 36	628331000*
	16	32	40	6	K 46	628332000*
	25	25	40	6	K 36	628333000*
	20	32	40	6	K 36	628334000*
	<b>NSZ csiszolócsap-készlet</b> <ul style="list-style-type: none"> <li>■ Csiszolócsapok nemes szemcsézettel acélhoz és acélöntvényhez</li> <li>■ Ideális hegesztési varrat előkészítéséhez, hegesztési varrat utánmunkálásához</li> <li>■ Durva forgácsolástól a finom megmunkálásig</li> <li>■ Sorjázáshoz</li> <li>■ Tisztázás</li> </ul> Tartalom: 1 x rendelési sz.: fejméret x munkahossz x szárhossz, szártméret, szemcsézet, alak 1 x 628330000: 16 x 32 x 40 mm, 6 mm, K 46, Henger 1 x 628331000: 25 x 25 x 40 mm, 6 mm, K 36, Henger 1 x 628332000: 16 x 32 x 40 mm, 6 mm, K 46, Kúp 1 x 628333000: 25 x 25 x 40 mm, 6 mm, K 36, Gömb 1 x 628334000: 20 x 32 x 40 mm, 6 mm, K 36, Hegyes ív					628335000*

## Csiszolócsapok normál szemcsézettel

- Csiszolócsapok normál szemcsézettséggel a nemesacél-megmunkáláshoz, Inox, NK 24 N BA, puha kivitel, vas- és kénmentes
- Hegesztési varrat előkészítéséhez és hegesztési varrat utánmunkálásához
- Durva forgácsolástól a finom megmunkálásig
- Sorjázáshoz és tisztításhoz

	Fejméret mm	Munkahossz mm	Teljes hossz mm	Szártméret mm	Szemcsézet	Rendelési szám
	20	32	40	6	K 24	628336000*
	25	32	40	6	K 24	628337000*
	32	32	40	6	K 24	628338000*
	40	20	40	6	K 24	628339000*
	50	10	40	6	K 24	628340000*

## Lamellás csiszológerek



- Normál szemcsézet lamellás csiszológerek
- Formált munkadarabok, belső felületek, szűk és nehezen hozzáférhető helyek megmunkálásához, speciálisan a radiális alkalmazáshoz
- Ideális simításhoz, rozsdá eltávolításához, tisztításhoz, sorjázáshoz; acél durva csiszolásához; acél felületkezeléséhez; mattításhoz; felületcsiszolóhoz; struktúrás csiszolóhoz

Átmérő x szélesség mm	Szártátmérő mm	Szemcsézet	Max. fordulatszám /perc	Eladási egység	Rendelési szám
Ø 50 x 20	6	P 40	15.200	1	628379000*
Ø 50 x 20	6	P 60	15.200	1	631110000*
Ø 50 x 20	6	P 80	15.200	1	628380000*
Ø 60 x 20	6	P 40	12.700	1	628381000*
Ø 60 x 20	6	P 60	12.700	1	628382000*
Ø 60 x 20	6	P 80	12.700	1	628383000*
Ø 60 x 30	6	P 40	12.700	1	628384000*
Ø 60 x 30	6	P 60	12.700	1	631111000*
Ø 60 x 30	6	P 80	12.700	1	628385000*
Ø 60 x 30	6	P 120	12.700	1	628386000*
Ø 60 x 30	6	P 180	12.700	1	628387000*
Ø 60 x 30	6	P 240	12.700	1	628388000*
Ø 60 x 40	6	P 40	12.700	1	628389000*
Ø 60 x 40	6	P 60	12.700	1	631112000*
Ø 80 x 30	6	P 40	9.500	1	628391000*
Ø 80 x 30	6	P 60	9.500	1	628392000*
Ø 80 x 30	6	P 80	9.500	1	628393000*
Ø 80 x 30	6	P 120	9.500	1	628394000*
Ø 80 x 40	6	P 40	9.500	1	628395000*
Ø 80 x 40	6	P 60	9.500	1	628396000*
Ø 80 x 40	6	P 80	9.500	1	628397000*
Ø 80 x 50	6	P 40	9.500	1	628398000*
Ø 80 x 50	6	P 60	9.500	1	628399000*
Ø 80 x 50	6	P 80	9.500	1	628400000*

## Kis nagyolótárcsák

Minőségi osztály: A 24-Q »Flexiamant Super« acél



- Univerzális tárcsa a teljes fémmegmunkáláshoz, különösen alkalmas sorjátlanításhoz és élek csiszolásához, öntvények megmunkálásához is
- Keménység: kemény
- Jó lehordási teljesítmény hosszú élettartam mellett

Átmérő x vastagság x furat mm	Max. fordulatszám /perc	Legnagyobb munkasebesség m/s	Eladási egység / Csomagolási egység	Alkalmas az alábbi géphez	Rendelési szám
50 x 6 x 6	30.600	80	1/25		630187000

\* Önkielégítő csomagolás

## Kis darabolótárcsák

Minőségi osztály: A 46-U 9 »Flexiamant Super« Inox



- Nagy teljesítményű tárcsa, speciálisan a nemesacél megmunkálására
- Legnagyobb vágóteljesítmény nagyon hosszú élettartam mellett a speciális szemcsézettesség alkalmazásának köszönhetően, vas-, kén- és klórmentes (Fe + S + Cl ≤ 0,1 %), minden rozsdá- és saválló acélhoz (V2A, Nirosta, INOX), rugósacélhoz, szerszámacélhoz
- Alkalmazható a járműgyártás, tartálykészítés, karosszéria-, és kapcsolószekrény-gyártás stb területén. Darabolótárcsák a zajtalan, sorjamentes és pontos daraboló vágásokhoz
- Keménység: kemény

Átmérő x vastagság x furat mm	Max. fordulatszám /perc	Legnagyobb munkasebesség m/s	Eladási egység / Csomagolási egység	Alkalmas az alábbi géphez	Rendelési szám
50 x 1 x 6	30.600	80	1/50		630191000
50 x 2 x 6	30.600	80	1/25		630192000
76 x 2 x 6	20.100	80	1/25		630194000
76 x 1,1 x 6	20.100	80	1/50		630195000
Felfogó túske kis csiszolótárcsákhoz					630189000*

## Befogópatronok egyenescsiszolóhoz



Felfogó furat	Kivétel	Rendelési szám
3 mm	Hatlapú	631947000*
6 mm	Hatlapú	631945000*
6 mm	Kétlapú	630820000
8 mm	Kétlapú	630833000
8 mm	Hatlapú	631946000*
1/8" (3,18 mm)	Hatlapú	631948000*
1/4" (6,35 mm)	Hatlapú	631949000
1/4" (6,35 mm)	Kétlapú	630821000

## Flexibilis tengelyek



## Flexibilis tengely, 27609

- Alkalmazható kizárólag 20.000 és 30.000/min közötti fordulatszám-tartományban
- Mindkét oldalon golyócsapágyazással
- Marókhöz, csiszolócsapokhoz, lamellás csiszológerekhez, stb. 6 mm-es szártátmérővel. Cserélhető befogópatron a 3 mm-es szártátmérőjű betétszerszámokhoz, tartozékként (630715000) kapható
- 6 mm-es hajtócsapok a flexibilis tengely rögzítéséhez a meghajtógép felfogó furatán. Amennyiben a meghajtógép felfogó furatának mérete nem 6 mm, ki kell cserélni a meghajtógép befogópatronját 6 mm-es befogópatronra, tartozékként (631945000) kapható

alkalmazható a következő felsőmaróhoz: FME 737  
alkalmazható a következő egyenescsiszolókhöz: G 400, GE 710 Compact, GE 710 Plus, GA 18 LTX  
Hossz: 1,3 m  
Meghajtócsap: 6 mm  
Felfogó furat: 6 mm  
Súly: 0,8 kg

## Flexibilis tengely, 30980

- alkalmazható kizárólag 7.500-30.000 /min terjedő fordulatszám-tartományban
- Mindkét oldalon golyócsapágyazással
- Marókhöz, csiszolócsapokhoz, lamellás csiszológerekhez, stb. 8 mm-es szártátmérővel. Cserélhető befogópatron a 6 mm-es szártátmérőjű betétszerszámokhoz (630977000) és 3 mm-es szártátmérőjű betétszerszámokhoz (630976000) tartozékként kapható
- 8 mm-es hajtócsapok a flexibilis tengely rögzítéséhez a meghajtógép felfogó furatán. Amennyiben a meghajtógép felfogó furatának mérete nem 8 mm, ki kell cserélni a meghajtógép befogópatronját 6 mm-es befogópatronra, tartozékként (631945000) kapható

alkalmazható a következő felsőmaróhoz: FME 737  
alkalmazható a következő egyenescsiszolókhöz: G 400, GE 710 Compact, GE 710 Plus, GE 950 G Plus, GA 18 LTX  
Hossz: 1,3 m  
Hajtócsap: 8 mm  
Felfogó furat: 8 mm  
Súly: 0,8 kg



## Befogópatronok flexibilis tengelyhez 630980000



- A HM-marók, csiszolócsapok, stb. flexibilis tengelyen való rögzítéséhez

Felfogó furat	Rendelési szám
3 mm	630976000
6 mm	630977000
8 mm	630979000

## Befogópatronok flexibilis tengelyhez 627609000



- A HM-marók, csiszolócsapok, stb. flexibilis tengelyen való rögzítéséhez

Felfogó furat	Rendelési szám
3 mm	630715000
6 mm	630714000

## További tartozékok egyenescsiszolókhöz

<p><b>Befogó keretek</b></p> <ul style="list-style-type: none"> <li>■ Biztonsági befogó keret, flexibilis tengellyel való munkavégzéshez</li> <li>■ A Metabo kemény-gumilábás befogó keret felállítható vagy felakasztható, csúszásbiztos és stabil. Védi az érzékeny felületeket a karcolásoktól.</li> <li>■ Alkalmazható a következőkhöz: G 400, GE 710 Plus, GE 950 G Plus, GA 18 LTX, GA 18 LTX G</li> </ul>	Rendelési szám 628329000
<p><b>Felfogó bak</b></p> <ul style="list-style-type: none"> <li>■ Fűrök és ütvefűrök, valamint egyenescsiszolók és felsőmaró motorok biztonságos rögzítéséhez a hajlékony tengellyel való munkavégzéshez. A befogónyílás áterője: 43 mm. A befogó bilincs (627107000) a biztonságos rögzítést szolgálja</li> </ul>	627354000*
<p><b>Befogó bilincsek</b></p> <ul style="list-style-type: none"> <li>■ A biztonságos rögzítéshez a munkaasztalon</li> </ul>	627107000*

## Tartozékok a polírozókhöz

## Tépőzárás támasztótányérok



- Tépzárrel a; polírozó és csiszoló tartozékok rögzítésére; legnagyobb munkasebesség: 80 m/s

Átmérő mm	Vastagság mm	Belső menet	Max. fordulatszám / min	Eladási egység	Rendelési szám
113	2	M 14	13.000	1	624840000*
123	12	M 14	12.000	1	623287000*
147	12	M 14	10.000	1	623288000*
173	12	M 14	8.500	1	623289000*
113	12	5/8 "	13.000	1	623272000*
173	12	5/8 "	8.500	1	623273000*

## Tépőzárás polírozó szivacsok, durva



- Előregedett lakkok felpolírozásához

Átmérő mm	Vastagság mm	Eladási egység	Rendelési szám
80	25	1	624912000*
130	25	1	624913000*
160	25	1	624915000*
160	50	1	624916000*

## Tépőzárás polírozó szivacsok, finom



- Lakkok polírozásához

Átmérő mm	Vastagság mm	Eladási egység	Rendelési szám
80	20	1	624092000*
130	25	1	624967000*
130	50	1	624926000*
160	25	1	624968000*
160	50	1	624927000*

## Tépőzárás polírozó filc, lágy



- Lakkok, nemvas fémek és nemesacél lemezek felpolírozásához

Átmérő mm	Vastagság mm	Eladási egység	Rendelési szám
130	5	1	624964000*
155	5	1	624965000*

## Tépzárás bárányszőr polírozó tárcsák



- Magasfényű polírozáshoz

Átmérő mm	Eladási egység	Rendelési szám
85	1	624063000*
130	1	631223000*
150	1	631217000*

## Bárányszőr polírozó burák húzósinórral



- Magasfényű polírozáshoz

Átmérő mm	Eladási egység	Rendelési szám
180	1	623265000*



## Műanyag tányérkefék



- SiC-csiszolósörték, hullámos, 1,27 mm-es átmérő. Felületek megmunkálásához, sorjázásához, csiszolásához és struktúrálásához. Acélhoz, acélöntvényhez, nemvasfémekhez, fához, műanyaghoz használható. Legnagyobb munkasebesség: 19 m/s. Javasolt fordulatszám: 1.200-1.900 min<sup>-1</sup>

Átmérő mm	Szemcsézet	Eladási egység	Rendelési szám
130	P 46	1	623740000
130	P 60	1	623741000
130	P 80	1	623742000

## További tartozékok polírozókhoz

	Rendelési szám
 <b>Hosszabbító idom, M 14/ M 14</b> <ul style="list-style-type: none"> <li>Csiszolótányérral végzett munkákhoz; kb 35 mm-rel növeli a géporsó és a csiszolótányérok közötti távolságot; M 14-es belső menettel és M 14-es külső menettel</li> </ul>	631360000*
 <b>Befogósár</b> <ul style="list-style-type: none"> <li>2 db rongytárcsához támasztó alátéttel és szorító anyával</li> </ul>	623107000*
 <b>Bécsi mézpor</b> <ul style="list-style-type: none"> <li>Síma felületek, különösen nemesacél, ezüst, sárgaréz, üveg és kerámia stb. tisztításához, ápolásához és polírozásához</li> <li>Tartalma: 300 g, szóródobozban</li> </ul>	626399000

## Tartozékok nedves polírozókhoz

## Tépzárás támasztótányérok



- Tépzárás kivitelezés és flexibilis köztes réteggel, formára habosított, a flexibilis gyémánt tépzárás polírozó korongok felfogatásához. Csiszolótányér polírozáshoz és sugaras csiszoláshoz.
- átmérő: 100 mm; vastagság: 12 mm; belső menet: M 14

626148000

## Tartozékok fém vágó-gyorsdarabolóhoz

## A 30-R minőségi osztály »Flexiamant« acél



ÚJ

- A teljes acélfeldolgozásban való alkalmazáshoz
- Jó vágási teljesítmény hosszú élettartammal acélban
- Kiegyensúlyozott vágási teljesítmény és hosszú élettartam
- Közepesen kemény kivitel nagy teljesítményű gépekhez (gépterhelés > 3 KW)
- Legnagyobb munkasebesség: 80 m/s

Minőségi osztály	Átmérő x vastagság x furat mm	Kivitel	Max. fordulatszám /perc	Eladási egység / Csomagolási egység	Rendelési szám
A 30-R	355 x 3 x 25,4	—	4.365	1/10	616346000

## A 30-R / A 36-S minőségi osztály »Flexiamant Super« acél



- Jó vágási teljesítmény hosszú élettartammal acélban
- Kemény kivitel nagy teljesítményű gépekhez (gépterhelés > 3 KW)
- A 36-S: belső hálóval a gyors vágások érdekében
- Legnagyobb munkasebesség: 80 m/s

Minőségi osztály	Átmérő x vastagság x furat mm	Kivitel	Max. fordulatszám /perc	Eladási egység / Csomagolási egység	Rendelési szám
A 30-R	350 x 3 x 25,4	—	4.365	1/10	616327000
A 36-S	350 x 3 x 25,4	—	4.365	1/10	616339000

## A 24-M minőségi osztály »Flexiamant Super« acél



- Kiváló vágási teljesítmény hosszú élettartam mellett acélban
- Puha kivitel kisebb teljesítményű gépekhez (gépterhelés < 3 KW)
- Legnagyobb munkasebesség: 80 m/s

Minőségi osztály	Átmérő x vastagság x furat mm	Kivitel	Max. fordulatszám /perc	Eladási egység / Csomagolási egység	Rendelési szám
A 24-M	350 x 3 x 25,4	—	4.365	1/10	616338000

## A 36-R minőségi osztály »Flexiamant Super« Inox



- Közepesen kemény, speciális darabolótárcsa rozsdamentes acélhoz
- Kiváló vágási teljesítmény hosszú élettartam mellett
- Vas- és kénszegény < 0,1 %
- Legnagyobb munkasebesség: 80 m/s
- Közepes kivitel kisebb teljesítményű gépekhez (gépterhelés < 3 KW)

Minőségi osztály	Átmérő x vastagság x furat mm	Kivitel	Max. fordulatszám /perc	Eladási egység / Csomagolási egység	Rendelési szám
A 36-R	350 x 3 x 25,4	—	4.365	1/10	616343000



## Tartozékok kettős csiszológépekhez

## Csiszolótárcsák, normál szemcsézet



- Szerszámacél csiszolásához
- Finom szemcsézettség (60N): alkalmas edzett és nem edzett acél finom csiszolásához, pl. spirálfúrók, csavarhúzó, vésők, feszítőszerszámok, fávésők, faragókések esetén
- Durva szemcsézet (36P): alkalmas edzett és nem edzett acél előcsiszolásához, pl. csavarhúzó, vésők, feszítőszerszámok esetén

Átmérő x vastagság x furat mm	Szemcsézet és keménység	Alkalmazható a következőkhöz	Rendelési szám
120 x 20 x 20	36 P	DS 125, Ds W 3150	629088000
120 x 20 x 20	60 N	DS 125, Ds W 3150	629089000
120 x 20 x 12	60 N	DS 125 W, Ds W 3150	629090000
150 x 20 x 20	36 P	DS 150, Ds W 3150	630632000
150 x 20 x 20	60 N	DS 150, Ds W 3150	630633000
150 x 20 x 32	36 P	Ds 7202	630777000
150 x 20 x 32	60 N	Ds 7202, Ds 7203	630778000
175 x 25 x 20	36 P	DS 175 W / DS 175 D	629091000
175 x 25 x 20	60 N	DS 175 W / DS 175 D	629092000
175 x 25 x 32	36 P	DS 175, BS 175, TNS 175, Ds W 5175 / Ds D 6175	630657000
175 x 25 x 32	60 N	DS 175, BS 175, TNS 175, Ds W 5175 / Ds D 6175	630656000
200 x 25 x 20	36 P	DS 200/25 W / DS 200/25 D	629093000
200 x 25 x 20	60 N	DS 200/25 W / DS 200/25 D	629094000
200 x 25 x 32	36 P	DS 200, DSD 200, Ds 7211, Ds W 9200 / Ds D 9201	630784000
200 x 25 x 32	60 N	DS 200, DSD 200, Ds 7211, Ds W 9200 / Ds D 9201	630785000
200 x 32 x 32	36 P	Ds W 9200 / Ds D 9201	630634000
200 x 32 x 32	60 N	Ds W 9200 / Ds D 9201	630635000
250 x 32 x 32	24 Q	Ds 7226	630788000
250 x 32 x 32	60 N	Ds 7226	630789000
250 x 40 x 51	36 P	DSD 250, Ds D 9250	630636000
250 x 40 x 51	60 N	DSD 250, Ds D 9250	630637000

## Csiszolótárcsák, nemes szemcsézet



- HSS szerszámok csiszolásához

Átmérő x vastagság x furat mm	Szemcsézet és keménység	Alkalmazható a következőkhöz	Rendelési szám
150 x 20 x 20	80 J	Ds W 3150	630638000
150 x 50 x 13	80 I	Ds 7203	630779000

## Csiszolótárcsák, szilíciumkarbid



- Alkalmas keményfémek és keményfém bevonatú szerszámok, szürkeöntvény, alumínium, üveg, kerámia finom csiszolásához

Átmérő x vastagság x furat mm	Szemcsézet és keménység	Alkalmazható a következőkhöz	Rendelési szám
120 x 20 x 20	80 J	DS 125	629102000
150 x 20 x 20	80 J	DS 150, Ds W 3150	629103000
175 x 25 x 20	80 J	DS 175 W / DS 175 D, TNS 175	629095000
175 x 25 x 32	80 J	DS 175, BS 175, TNS 175	629104000
200 x 25 x 20	80 J	DS 200/25 W / DS 200/25 D, TNS 175	629096000
200 x 25 x 32	80 J	DS 200, DSD 200, Ds W 9200 / Ds D 9201	629105000
250 x 40 x 51	80 J	DSD 250, Ds D 9250	629106000

## Nedves csiszolótárcsák



- Alkalmatlan nem edzett acél, pl. kések, fávésők, esztergavésők, faragó kések, feszítőszerszámok, ollók finom csiszolásához

Átmérő x vastagság x furat mm	Szemcsézet és keménység	Alkalmazható a következőkhöz	Rendelési szám
150 x 30 x 20	220 K	TNS 150 W	629097000
200 x 40 x 20	220 K	TNS 175	629098000

## Csiszolószalagok



- Kiváló minőségű csiszolópapír (normál korund) sűrű szórással, nagy lehordási teljesítménnyel és hosszú élettartammal. Univerzálisan használható. Fémek, ötvözetlen és alacsony ötvözetségű acélok, öntöttvas, alumínium ötvözetek, réz, bronz, kemény fémes rétegek, gumi, műanyag stb. csiszolásához és sorjázásához.
- Javasolt kerületi sebesség: 25-35 m/s



Méret mm	Szemcsézet	Eladási egység	Rendelési szám
50 x 650	P 60	3	629060000*
50 x 650	P 100	3	629061000*
50 x 650	P 150	3	629062000*
50 x 1.020	P 60	3	629063000*
50 x 1.020	P 80	3	629064000*
50 x 1.020	P 100	3	629065000*
50 x 1.020	P 120	3	629066000*
50 x 1.020	P 180	3	629067000*
50 x 1.020	P 240	3	629068000*
50 x 1.020	P 400	3	629069000*



## További tartozékok kettős csiszológépekhez

	Rendelési szám
<p><b>Lehúzókövek</b> Lehúzókö szilícium-karbidból. Csiszolótárcsák lehúzásához; eltávolítja a már tompa csiszolószemcséket.</p>	629099000
<p><b>Állványok</b> Minden Metabo kettős csiszológéphez használható (2005-ös gyártási évtől). Kihúzható tartállyal választhatóan a hűtővízhez vagy praktikus szerszámtárolóként. Vízszintes dupla réssel a csiszolótárcsák, szerszámok stb. tárolásához; magasság: 835 mm; a lap mérete: 200 x 280 mm; az alaplap átmérője: 340 mm</p>	623867000
<p><b>Fali konzol</b> Minden Metabo kettős csiszológéphez 200 mm-es tárcsaátmérőig (a 2005-ös gyártási évtől), kivéve BS 175, DS 250 D. Méretek: 280 x 90 x 204 mm</p>	623862000

\* Önkeszítendő csomagolás





## Tartozékok élmarókhhoz

Keménymű váltólapok sorjázáshoz és lekerekítéshez		
<ul style="list-style-type: none"> <li>■ Kontúrokban gazdag lemezek sorjázásához</li> <li>■ Csövek él letöréséhez</li> <li>■ Cső- és stnacolt él letöréséhez és lekerekítéséhez</li> <li>■ Alkalmazható a következőkhöz: KFM 9-3 RF, KFM 18 LTX 3 RF</li> </ul>		
	10 db keménymű váltólap, R2, sugár: 2	Rendelési szám 623561000
	10 db keménymű váltólap, R3, sugár: 3	623562000
	10 db HM váltólap, 45°-os letörés	623560000

Keménymű váltólapok hegesztési varratok előkészítéséhez		
<ul style="list-style-type: none"> <li>■ Lapos anyagok és csövek hegesztési varrat előkészítéséhez</li> <li>■ Alkalmazható a következőkhöz: KFM 15-10 F, KFM 16-15 F, KFMPB 15-10 F</li> </ul>		
	10 db keménymű váltólap, Universal Szerkezeti és finomszemcsés acél, valamint nemesacél leélezéséhez	Rendelési szám 623564000
	10 db keménymű váltólap Nemesacél leélezéséhez	623565000
	10 db keménymű váltólap Alumínium és műanyag leélezéséhez	623559000





Rögzítőcsavarok váltólapokhoz		
	<ul style="list-style-type: none"> <li>■ Váltólapok élmarókon való rögzítéséhez</li> <li>■ A csavarok belső hatlapfejjel rendelkeznek a menetoldalon, így a váltólapok sérült csavar esetén is kicserélhetők és a csavarokat ki lehet cserélni.</li> <li>■ Alkalmazható a következőkhöz: KFM 15-10 F, KFM 16-15 F, KFMPB 15-10 F, KFM 9-3 RF, KFM 18 LTX 3 RF</li> </ul>	Rendelési szám 623566000

## Tartozék lemezollókhöz

Váltókés		
	2 db váltókés SCV 18 LTX-hez ■ Váltókés nagyon erős lemezekhez 800 N/mm <sup>2</sup> -ig	Rendelési szám 630241000* <b>ÚJ</b>
	2 db váltókés SCV 18 LTX-hez ■ Váltókés lemezekhez 400 N/mm <sup>2</sup> -ig	630239000* <b>ÚJ</b>
	Váltókés Ku 6870-hez ■ Ugyanaz a kés a vágófejhez és a vágóasztalhoz	630201000
	Váltókés Ku 6872-höz ■ Ugyanaz a kés a vágófejhez és a vágóasztalhoz	631042000

Mozgó kések		
	Mozgó kések Alkalmazható a KU 6872-höz és Ku 6870-hez	Rendelési szám 631041000

## Tartozék folyamatos lyukasztókhoz

Bélyegek		
	Bélyegek a NIV18 LTX BL 1.6-hoz ■ 0,7 - 1,6 mm-es acéllemez feldolgozásához ■ Alumínium feldolgozásához 2,0 mm-es lemezvastagságig	Rendelési szám 630243000*
	Bélyeg Kn 6875-höz (tartalékként)	630202000
Matricák		
	Matrica a NIV18 LTX BL 1.6-hoz ■ 0,7 - 1,6 mm-es acéllemez feldolgozásához ■ Alumínium feldolgozásához 2,0 mm-es lemezvastagságig	Rendelési szám 630247000*
	Matrica Kn 6875-höz (tartalékként)	630203000

\* Önkiszolgáló csomagolás



Tarozékok falnútmarókhhoz

Gyémánt darabolótárcsák



Gyémánt darabolótárcsa »professional« / CP

- Nagy teljesítményű gyémánt darabolótárcsa szegmentált peremmel a kemény alapanyagok agresszív, gyors darabolásához nagyon nagy daraboló teljesítménnyel és jó működési idővel
- Különösen jól használható minden olyan kemény anyaghoz, mint beton (vasalt is), betoncsövek, szegélykövek, kemény homokkövek, tömörített kövek, ársztott beton, a speciális turbószegmenseknek köszönhetően.
- A legnagyobb biztonság a lézerhegesztett gyémánt szegmenseknek köszönhetően. Szegmensmagasság: 12 mm.

ÚJ

Átmérő x furat mm	Szegmensméretek mm	Szegmensek száma	Max. fordulatszám /perc	Eladási egység	Csomagolás	Rendelési szám
125 x 22,23	33 x 2,4 x 12	9	12.200	1	Kartonpapír	628571000*
230 x 22,23	42 x 2,6 x 12	15	6.600	1	Kartonpapír	628574000*



Gyémánt darabolótárcsa »professional« / UP

- Nagy teljesítményű gyémánt darabolótárcsa szegmentált peremmel a kemény alapanyagok agresszív, gyors darabolásához nagy daraboló teljesítménnyel és jó működési idővel
- Különösen alkalmas olyan általános építőanyaghoz, mint beton, ársztott beton, kemény és puha homokkő, agyagtégla
- Tiszta vágásperem és nagy vágássebesség a speciális rövid fogas szegmenseknek köszönhetően
- A legnagyobb biztonság a lézerhegesztett gyémánt szegmenseknek köszönhetően. Szegmensmagasság: 9 mm.

ÚJ

Átmérő x furat mm	Szegmensméretek mm	Szegmensek száma	Max. fordulatszám /perc	Eladási egység	Csomagolás	Rendelési szám
125 x 22,23	20 x 2,4 x 9	15	12.200	1	Kartonpapír	628559000*
230 x 22,23	20 x 2,6 x 9	30	6.600	1	Kartonpapír	628562000*

Gyémánt darabolótárcsák

A teljes gyémánt darabolótárcsákhoz készült programunkat megtalálhatja a jelen katalógus 03. fejezetében. Minden alkalmazáshoz, mint pl. beton, gránit, csempe és egyéb munkaanyagok vágásához, megtalálhatja a gyémánt darabolótárcsákat minden releváns méretben különböző minőségi osztályokban.



Gyémánt marótárcsa »professional« / UP-T

- Gyors és kényelmes falnútmarás sokféle anyagban lehetséges
- A munka jelentősen könnyebbé válik a kersztben elhelyezett szegmensekből álló intelligens rendszernek köszönhetően, mert így nincs szükség a köztes gátak kivésésére. Jelentős időmegtakarítás az egy munkamenetben való marás révén
- Szennyeződések és a por csökkentése, mert azt teljesen eltávolítják a résből az anyag tiszta marad
- Pontos nűtok egyes vezetékhez, vagy 20 és 25 mm-es átmérőjű védőcsövekhez. Max. vágásszélesség: 20 mm (2-sorossal 628298000), ill. 30 mm (3-sorossal 628299000)

	Átmérő x furat mm	Szegmensméretek mm	Szegmensek száma	Max. fordulatszám /perc	Eladási egység	Csomagolás	Rendelési szám
	125 x 22,23	18 x 7	20	12.200	1	Kartonpapír	628298000*
	125 x 22,23	28,5 x 7	30	12.200	1	Kartonpapír	628299000*

További tarozékok falnútmarókhöz

	Rendelési szám
<p><b>Elszívó tömlő MFE-hez, 35 mm-es átmérő</b></p> <ul style="list-style-type: none"> <li>■ Egy második szívótömlő alkalmazásával az elszívó a munkahelytől akár 8 m távolságra is elhelyezhető</li> <li>■ Bajonett rögzítéssel az MFE 30, az MFX 65 és MFE 65 falnútmaró elszívócsonkjára történő csatlakoztatáshoz</li> </ul> <p>Tömlőhossz: 4 m Tömlőátmérő, belül: 33 mm Tömlőátmérő, kívül: 40 mm Csatlakozó átmérője, kívül: 58 mm Bajonett csatlakozás: igen Rotáció kiegyenlítés: mindkét oldalon</p>	630344000
<p><b>Vezetősín</b></p> <ul style="list-style-type: none"> <li>■ Stabil, eloxált alumínium profil</li> <li>■ Csúszásmentes bevonat a biztos fekvés és a munkadarabok karcolás elleni védelme érdekében</li> <li>■ Pontosan beállítható vezetővonalzó</li> </ul> <p>használható a következőkhöz: Metabo szűrőfűrészekhez, kézi körfűrészekhez, valamint OFE 738 és Of E 1229 Signal felsőmarókhöz (megfelelő tartozékok használata esetén); KSE 55 FS, KSE 55 Vario Plus, KS 66 Plus, KSE 68 Plus közvetlenül használható; a CED 125 Plus daraboló elszívó védőburához is használható sarokcsiszolóval együtt Teljes hossz: 1.500 mm</p>	631213000
<p><b>Csatlakozó karmantyú</b></p> <ul style="list-style-type: none"> <li>■ Különösen jól használható durva szennyeződésekhez, valamint nagy porképződéssel működő készülékeknél</li> <li>■ Alkalmazható 40 mm-es külső átmérőjű elszívó csatlakozással rendelkező elektromos szerszámokhoz</li> <li>■ Elektromosan vezető</li> </ul> <p>Anyag: műanyag Külső átmérő: 45 mm Belső átmérő: 40 mm</p>	630796000*

\* Önkiszolgáló csomagolás

Melyik gép melyik betétszámmal milyen felhasználáshoz?

Felhasználási területek		kís felületekhez kb. 50 m <sup>2</sup> -ig			közepes felületekhez kb. 100 m <sup>2</sup> -ig			közepes felületekhez kb. 100 m <sup>2</sup> -ig		kís felületekhez kb. 50 m <sup>2</sup> -ig		
Típus		Renovációs csiszoló RSEV 17-125			Renovációs csiszoló RSEV 19-125 RT			Renovációs maró RFEV 19-125 RT				
Betétszámok		Gyémánt fazéktárcsa beton »pro« átmérő: 125 mm Rendelési sz. 628205000	Abrázív gyémánt fazéktárcsa »pro« átmérő: 125 mm Rendelési sz. 628206000	PKD fazéktárcsa »pro« átmérő: 125 mm Rendelési sz. 628208000	Gyémánt fazéktárcsa beton »pro« átmérő: 125 mm Rendelési sz. 628205000	Abrázív gyémánt fazéktárcsa »pro« átmérő: 125 mm Rendelési sz. 628206000	PKD fazéktárcsa »pro« átmérő: 125 mm Rendelési sz. 628208000	Marófej, lapos fog (komplett), átmérő: 115 mm / M14 Rendelési sz. 628219000	Marófej, hegyes fogazat (komplett), átmérő: 115 mm / M14 Rendelési sz. 628218000	Gyémánt fazéktárcsa beton »pro« átmérő: 125 mm Rendelési sz. 628205000	Abrázív gyémánt fazéktárcsa »pro« átmérő: 125 mm Rendelési sz. 628206000	PKD fazéktárcsa »pro« átmérő: 125 mm Rendelési sz. 628208000
Beton	friss beton	<input type="checkbox"/>	<input checked="" type="checkbox"/>	<input type="checkbox"/>	<input checked="" type="checkbox"/>	<input type="checkbox"/>	<input type="checkbox"/>	<input type="checkbox"/>	<input type="checkbox"/>	<input type="checkbox"/>	<input type="checkbox"/>	<input type="checkbox"/>
	Régi beton/ nagyon kemény beton > B35	<input checked="" type="checkbox"/>	<input type="checkbox"/>	<input type="checkbox"/>	<input checked="" type="checkbox"/>	<input type="checkbox"/>	<input type="checkbox"/>	<input type="checkbox"/>	<input type="checkbox"/>	<input type="checkbox"/>	<input type="checkbox"/>	<input type="checkbox"/>
Ragasztó	Csemperagasztó	<input type="checkbox"/>	<input checked="" type="checkbox"/>	<input type="checkbox"/>	<input type="checkbox"/>	<input checked="" type="checkbox"/>	<input type="checkbox"/>	<input checked="" type="checkbox"/>	<input type="checkbox"/>	<input type="checkbox"/>	<input checked="" type="checkbox"/>	<input type="checkbox"/>
	Elastikus ragasztó	<input type="checkbox"/>	<input type="checkbox"/>	<input checked="" type="checkbox"/>	<input type="checkbox"/>	<input type="checkbox"/>	<input checked="" type="checkbox"/>	<input type="checkbox"/>	<input checked="" type="checkbox"/>	<input type="checkbox"/>	<input type="checkbox"/>	<input checked="" type="checkbox"/>
Esztrich	Puha	<input type="checkbox"/>	<input checked="" type="checkbox"/>	<input type="checkbox"/>	<input type="checkbox"/>	<input checked="" type="checkbox"/>	<input type="checkbox"/>	<input checked="" type="checkbox"/>	<input type="checkbox"/>	<input type="checkbox"/>	<input type="checkbox"/>	<input type="checkbox"/>
	Kemény	<input checked="" type="checkbox"/>	<input type="checkbox"/>	<input type="checkbox"/>	<input checked="" type="checkbox"/>	<input type="checkbox"/>	<input type="checkbox"/>	<input type="checkbox"/>	<input type="checkbox"/>	<input type="checkbox"/>	<input type="checkbox"/>	<input type="checkbox"/>
Vakolat	Kemény cementvakolat (és / vagy) (mész-cement vakolat) nagy homoktartalommal lecsiszolás / lemarás	<input checked="" type="checkbox"/>	<input type="checkbox"/>	<input checked="" type="checkbox"/>	<input checked="" type="checkbox"/>	<input type="checkbox"/>	<input checked="" type="checkbox"/>	<input type="checkbox"/>	<input checked="" type="checkbox"/>	<input checked="" type="checkbox"/>	<input type="checkbox"/>	<input checked="" type="checkbox"/>
	Kemény cementvakolat felcsiszolása / lemarása	<input checked="" type="checkbox"/>	<input type="checkbox"/>	<input type="checkbox"/>	<input checked="" type="checkbox"/>	<input type="checkbox"/>	<input type="checkbox"/>	<input type="checkbox"/>	<input checked="" type="checkbox"/>	<input checked="" type="checkbox"/>	<input type="checkbox"/>	<input type="checkbox"/>
	Kemény vakolat (mész-cement felső vakolat) lecsiszolása / lemarása	<input type="checkbox"/>	<input type="checkbox"/>	<input type="checkbox"/>	<input type="checkbox"/>	<input type="checkbox"/>	<input type="checkbox"/>	<input type="checkbox"/>	<input checked="" type="checkbox"/>	<input type="checkbox"/>	<input type="checkbox"/>	<input type="checkbox"/>
	Műgyanta burkolat felcsiszolása / lemarása	<input type="checkbox"/>	<input type="checkbox"/>	<input checked="" type="checkbox"/>	<input type="checkbox"/>	<input type="checkbox"/>	<input checked="" type="checkbox"/>	<input type="checkbox"/>	<input checked="" type="checkbox"/>	<input type="checkbox"/>	<input type="checkbox"/>	<input checked="" type="checkbox"/>
	Mész, gipsz vakolat lecsiszolása / lemarása	<input type="checkbox"/>	<input checked="" type="checkbox"/>	<input type="checkbox"/>	<input type="checkbox"/>	<input checked="" type="checkbox"/>	<input type="checkbox"/>	<input checked="" type="checkbox"/>	<input type="checkbox"/>	<input type="checkbox"/>	<input checked="" type="checkbox"/>	<input type="checkbox"/>
Gipsz simító vakolat eltávolítása	<input type="checkbox"/>	<input checked="" type="checkbox"/>	<input type="checkbox"/>	<input type="checkbox"/>	<input checked="" type="checkbox"/>	<input type="checkbox"/>	<input checked="" type="checkbox"/>	<input type="checkbox"/>	<input type="checkbox"/>	<input checked="" type="checkbox"/>	<input type="checkbox"/>	
Festék / Bevonat	Latex- festék és olajfesték	<input type="checkbox"/>	<input type="checkbox"/>	<input type="checkbox"/>	<input type="checkbox"/>	<input type="checkbox"/>	<input checked="" type="checkbox"/>	<input checked="" type="checkbox"/>	<input type="checkbox"/>	<input checked="" type="checkbox"/>	<input type="checkbox"/>	<input checked="" type="checkbox"/>
	Elastikus védőrétegek (betonfesték)	<input type="checkbox"/>	<input type="checkbox"/>	<input type="checkbox"/>	<input type="checkbox"/>	<input type="checkbox"/>	<input type="checkbox"/>	<input checked="" type="checkbox"/>	<input type="checkbox"/>	<input type="checkbox"/>	<input type="checkbox"/>	<input checked="" type="checkbox"/>
	Bitumen	<input type="checkbox"/>	<input type="checkbox"/>	<input type="checkbox"/>	<input type="checkbox"/>	<input type="checkbox"/>	<input checked="" type="checkbox"/>	<input type="checkbox"/>	<input type="checkbox"/>	<input type="checkbox"/>	<input type="checkbox"/>	<input checked="" type="checkbox"/>
	PU poliuretán	<input type="checkbox"/>	<input type="checkbox"/>	<input type="checkbox"/>	<input type="checkbox"/>	<input type="checkbox"/>	<input checked="" type="checkbox"/>	<input type="checkbox"/>	<input type="checkbox"/>	<input type="checkbox"/>	<input type="checkbox"/>	<input checked="" type="checkbox"/>
	Epoxi	<input type="checkbox"/>	<input type="checkbox"/>	<input type="checkbox"/>	<input type="checkbox"/>	<input type="checkbox"/>	<input checked="" type="checkbox"/>	<input type="checkbox"/>	<input checked="" type="checkbox"/>	<input type="checkbox"/>	<input type="checkbox"/>	<input checked="" type="checkbox"/>
Terméskő / Kerámia	Gránit	<input checked="" type="checkbox"/>	<input type="checkbox"/>	<input type="checkbox"/>	<input checked="" type="checkbox"/>	<input type="checkbox"/>	<input type="checkbox"/>	<input type="checkbox"/>	<input type="checkbox"/>	<input type="checkbox"/>	<input type="checkbox"/>	<input type="checkbox"/>
	Kerámia	<input checked="" type="checkbox"/>	<input type="checkbox"/>	<input type="checkbox"/>	<input checked="" type="checkbox"/>	<input type="checkbox"/>	<input type="checkbox"/>	<input type="checkbox"/>	<input type="checkbox"/>	<input type="checkbox"/>	<input type="checkbox"/>	<input type="checkbox"/>
	Márvány	<input type="checkbox"/>	<input checked="" type="checkbox"/>	<input type="checkbox"/>	<input type="checkbox"/>	<input checked="" type="checkbox"/>	<input type="checkbox"/>	<input type="checkbox"/>	<input type="checkbox"/>	<input type="checkbox"/>	<input type="checkbox"/>	<input type="checkbox"/>

jól alkalmazható  nagyon jól alkalmazható

Tartozékok renovációs csiszolókhöz

Kemény anyagokhoz, beton »professional« minőségi osztály



- Különösen nagy teljesítményű gyémánt fazékciszoló
- Jól használható vastag betonrétegek lecsiszolásához, beton, gránit és egyéb terméskövek szintezéséhez, iszap és zsaluvarrat, kemény cement, mészkő-cement vakolat, kemény esztrich eltávolításához
- Tiszta peremmegmunkálás kitorések nélkül
- Legnagyobb munkasebesség: 80 m/s

Átmérő x furat mm	Szegmensek száma	Max. fordulatszám	Eladási egység	Rendelési szám
125 x 22,23	16	12.200	1	628205000*

Abrázív anyagokhoz, abrazív »professional« minőségi osztály



- Különösen nagy teljesítményű gyémánt fazékciszoló
- Kiválóan alkalmas friss betonrétegek, mészkő- és cementvakolat, gipsz lecsiszolásához. Friss esztrich szintezéséhez. Csemperagasztó eltávolításához. Márvány megmunkálásához.
- Legnagyobb munkasebesség: 80 m/s

Átmérő x furat mm	Szegmensek száma	Max. fordulatszám	Eladási egység	Rendelési szám
125 x 22,23	16	12.200	1	628206000*

Betonvédő festékretegekhez, minőségi osztály: »professional«



- Különösen nagy teljesítményű PKD speciális fazékciszoló
- Kiválóan alkalmas rugalmas védőrétegek ragasztó- és tömítőanyagok fel- és lecsiszolásához. Latex és olajfestékek, bitumen, PU/poliuretán, epoxid és rugalmas ragasztórétegek eltávolításához. Mész- és gipszvakolat lemarásához. Műgyanta és cement vakolat felcsiszolásához.
- Gyors és hatékony lehordás leragadás nélkül, a PKD (polikristályos gyémántokkal bevont) szegmenseknek köszönhetően
- Legnagyobb munkasebesség: 80 m/s

Átmérő x furat mm	Szegmensek száma	Max. fordulatszám	Eladási egység	Rendelési szám
125 x 22,23	12	12.200	1	628208000*
150 x 22,23	15	10.200	1	628097000*

Kemény anyagokhoz, beton »classic« minőségi osztály



- Nagy teljesítményű, dupla gyémánt fazékciszoló
- Jól használható vastag betonrétegek lecsiszolásához, beton, gránit és egyéb terméskövek szintezéséhez, iszap és zsaluvarrat, kemény cement, mészkő-cement vakolat, kemény esztrich eltávolításához
- Legnagyobb munkasebesség: 80 m/s

Átmérő x furat mm	Szegmensek száma	Max. fordulatszám	Eladási egység	Rendelési szám
125 x 22,23	20	12.200	1	628209000*

Pót kefékoszorú





- Pót kefékoszorú RS
- Alkalmazható a következőkhöz: RS 14-125, RS 17-125, RSEV 19-125 RT



Rendelési szám  
628214000\*

\* Önkiszolgáló csomagolás



Tartozékok renovációs marókhhoz

Marófejek		Rendelési szám
	<p><b>Marófej, hegyes fogazat, komplett</b></p> <ul style="list-style-type: none"> <li>Marófej, hegyes fogazat, komplett felszerelt 10 db keményfém marócsillaggal</li> <li>A következő anyagok eltávolításához: kemény vakolat, beton, habanyag hátoldalak, ragasztómaradványok, festékrétegek vakolaton, műgyanta vakolaton, elastikus védőrétegeken, gerendán lévő vakolatok és latex / olajfestékek vakolaton</li> <li>Az alapot a marócsillagok hegyes fogai felérdesítik</li> <li>Alkalmazható a következőkhöz: RFEV 19-125 RT</li> </ul>	628218000*
	<p><b>Marófej, lapos fog, komplett</b></p> <ul style="list-style-type: none"> <li>Marófej, lapos fog, komplett felszerelt 10 db keményfém marócsillaggal</li> <li>Olyan puha anyagok eltávolításához, mint vakolat, friss (nyers) beton, habanyag hátoldalak és ragasztó maradványok, puha PU-bevonatok, festékrétegek vakolaton, vakolat fa gerendán, latex-/ olajfestékek vakolaton, zsaluzási átmenetek és megfolyt beton frissen betonozott felületeken</li> <li>Az alap a marócsillagok lapos formája miatt (húzó vágás) sima lesz</li> <li>Alkalmazható a következőkhöz: RFEV 19-125 RT</li> </ul>	628219000*

Marócsillagok		Rendelési szám
	<p><b>10 db marócsillag, hegyes fogazat</b></p> <ul style="list-style-type: none"> <li>A marófej utólagos felújításához RFEV 19-125 RT</li> <li>5 db mikrotokozott csavarral a biztonságos rögzítéshez</li> </ul>	628270000*
	<p><b>10 db marócsillag, lapos fog</b></p> <ul style="list-style-type: none"> <li>A marófej utólagos felújításához RFEV 19-125 RT</li> <li>5 db mikrotokozott csavarral a biztonságos rögzítéshez</li> </ul>	628271000*

Pót kefékoszorú		Rendelési szám
	<p><b>RF pót kefékoszorú</b></p> <ul style="list-style-type: none"> <li>Alkalmazható a következőkhöz: RF 14-115/ RFEV 19-125 RT</li> </ul>	628215000*

## SDS-max/SDS-plus: Minőségi osztályok

Metabo három minőségi osztállyal áll az Ön rendelkezésére a fúrás és vésés területén: az olyan egyszerű felhasználásoktól, amelyeknél egy szolid, robusztus minőségi fúróra van szükség a nagy igényű járó alkalmazásokon át egészen az olyan rendkívüli alkalmazásokig, amelyeknél a legnagyobb igényeket támasztják a betétszerszámokkal szemben. Ez azt jelenti, hogy minden felhasználáshoz a megfelelő fúróval és vésővel szolgálunk az Ön számára.

### »Classic«

Szolid, robusztus és megbízható. ezekkel a tulajdonságok tökéletesen leírják a »Classic« betétszerszámokat. A »Classic« kalapácsfúrók keményfém fúróhegygel rendelkeznek és hosszú élettartamúak. Az ebbe az osztályba tartozó vésők jó anyagminőséget és jó lehordási teljesítményt mutatnak. Bármikor jó szolgálatot nyújtanak a szokásos alkalmazásoknál.



### »Professional« / »Pro 4«

A »Professional« a fúróknál röviden és tömören »Pro4«. Az ebbe az osztályba tartozó fúrók és vésők különösen jó minőségűek és hosszú élettartamúak. A speciális edzésű acél és a speciális felületkezelés hosszú élettartamot, valamint fúrás és vésés közben gyors előrehaladást garantál. Igényes felhasználók számára, akik többet akarnak, mint ami szokásos.



### »Professional Premium« / »Pro 4 Premium«

Ez a betétszerszámok bajnoki kategóriája. A maximumot kínálja abban, amivel egy szerszám csak szolgálhat. Ezek a termékek innovatív jellemzőkkel rendelkeznek, amelyek a legkeményebb alkalmazásoknál is kiváló munkaeredményeket biztosítanak. A »Professional Premium« vésők önélezőek a maximális bontó teljesítmény és a legnagyobb élettartam érdekében. A »Pro 4 Premium« fúrók 4 éllel 4x90°-os geometriával a vasalt betontól sem riadnak vissza. A betétszerszámmal és a géppel szemben legnagyobb igényeket támasztó felhasználók számára.



## SDS-plus kalapácsfúrók

### SDS-plus »Pro 4«: rendkívül gyorsan célba ér

A speciális vágóél-geometria a kiváló minőségű keményfém véső alakú fúrófejen gyors előrehaladásról gondoskodik - akár a legkeményebb betonban és gránitban.

- **Legnagyobb fúrássebesség a súrlódáscsökkentésnek és a jobb ütésátadásnak köszönhetően**
- Nagy volumenű 2-spirálos **spirálgeometria magerősítéssel (KVS)**. A vékonyabb hátszélesség elől és a megerősített hátszélesség hátul, ezzel csökkentik a súrlódást az egyidejű nagy törésbiztonság mellett
- A **speciális vágóél-geometria** a véső alakú fúrófejen biztosítja a legkeményebb betonba és gránitba való gyors behatolást
- **Stabil és hosszú élettartamú központosó fúró** a pontos felfúráshoz, nincs elcsúszás a sima felületeken
- **Power Breaker-ek** mikrorepedéseket okoznak az anyagban így a fúrás során érezhetően gyorsabb az előrehaladás



### SDS-plus »Pro 4 Premium«: törésbiztos és hosszú élettartamú

Az intelligens, innovatív geometria összekapcsolása a kompromisszummentes, részletekbe menő minőséggel biztosítja a hosszú élettartamot, a pontos furatokat és a szokatlanul egyenletes járást - akkor is, ha nehéz.

- **Az innovatív, egyedülálló keményfém vágó-geometria optimális 4x90° szimmetriával** megakadályozza a beakadást betonacélban és kerek furatokról gondoskodik
- **Power Breaker-ek** mikrorepedéseket okoznak az anyagban így a fúrás során érezhetően gyorsabb az előrehaladás
- **12 mm-es átmérőig: teljes keményfém fej** a még nagyobb fúrássebesség és élettartam érdekében
- **13-16 mm-es átmérő: egyrészes keményfém elem** központosó fúró az egyszerű, pontos felfúráshoz
- **18 mm-es átmérőtől: háromrészes keményfém elem** központosó fúró és a kopásjelölés a fő lap mindkét oldalán egyszerű, pontos elcsúszás nélküli felfúrásról és a mértéktartó tiplilyukak értékeléséről gondoskodnak
- **Rezgésszegény fúrás a 4-spirális Variospirálknak köszönhetően.** 2 nagy volumenű spirál a fúrt port megbízhatóan és gyorsan kiszállítja a furatból, két megerősített spirál gondoskodik a kiegészítő biztonságról és stabilitásról.



### HM kalapácsfúrók, SDS-plus »Classic«, 2 éllel



- SDS-plus fúró kiváló minőségű keményfém fúróheggyel
- Dinamikus, véső alakú fúrófej
- Nagy volumenű S-spirálgeometria a fúrt törmelék gyors elszállításához
- Jó fúroteljesítmény hosszú élettartam mellett
- Betonban, falazatban, terméskövekben alkalmazható

Átmérő mm	Munkahossz mm	Teljes hossz mm	Eladási egység	Rendelési szám
5	50	110	1	626172000*
5	100	160	1	626173000*
6	50	110	1	626174000*
6	100	160	1	626175000*
6	150	210	1	626176000*
6	200	260	1	626177000*
6	250	310	1	626178000*
7	50	110	1	626179000*
7	100	160	1	626180000*
8	50	110	1	626181000*
8	100	160	1	626182000*
8	150	210	1	626183000*
8	200	260	1	626184000*
10	50	110	1	626185000*
10	100	160	1	626186000*
10	150	210	1	626187000*
10	200	260	1	626188000*
10	250	310	1	626189000*
10	400	450	1	626190000*
12	100	160	1	626191000*
12	150	210	1	626192000*
12	200	260	1	626193000*
12	250	310	1	626194000*
12	400	450	1	626195000*
14	100	160	1	626196000*
14	150	210	1	626197000*
14	250	310	1	626198000*
14	400	450	1	626199000*
SDS Plus Classic fúrókészlet, 5 részes műanyag dobozban Ø 5, 6, 8, 10 mm, L=160 mm				626243000*
SDS-plus Classic fúrókészlet, 7 részes fém dobozban Ø 5, 6, 8, 10 mm, L=160 mm / Ø 6, 8, 10, 12 mm, L=160 mm				626244000*

### HM kalapácsfúrók, SDS-plus »Pro 4«, 2 éllel







- Legnagyobb fúrássebesség a súrlódáscsökkentés és a jobb ütésátvitel révén a véső formájú fúrófejen lévő speciális vágógeometriának köszönhetően.
- Stabil és hosszú élettartamú központosó fúró a pontos felfúráshoz
- Power Breaker-ek mikrorepedéseket okoznak az anyagban a fúrásban való érezhetően gyorsabb előrehaladás érdekében
- A megnövelt vasalási fázisok jelentősen csökkentik a beakadás valószínűségét a vasalat elérésénél
- A nagy volumenű 2-spirálos, magerősített (KVS) spirálgeometria a fúrt törmelék gyors elszállítása a maximális törésbiztonság érdekében
- Betonban, falazatban, terméskövekben, gránitban alkalmazható

Átmérő mm	Munkahossz mm	Teljes hossz mm	Eladási egység	Rendelési szám
4	50	110	1	631780000*
4	100	160	1	625158000*
5	50	110	1	631820000*
5	100	160	1	631821000*
5	150	210	1	631864000*
5	200	260	1	625256000*
5	250	310	1	625257000*
5	310	360	1	625258000*

\* Önkielégítő csomagolás



Átmérő mm	Munkahossz mm	Teljes hossz mm	Eladási egység	Rendelési szám
5	400	460	1	625259000*
5,5	50	110	1	631822000*
5,5	100	160	1	631823000*
5,5	200	260	1	625249000*
5,5	250	310	1	625250000*
6	50	110	1	631824000*
6	100	160	1	631825000*
6	150	210	1	631826000*
6	200	260	1	631866000*
6	250	310	1	625157000*
6	400	460	1	625156000*
6,5	50	110	1	631827000*
6,5	100	160	1	631828000*
6,5	150	210	1	631879000*
6,5	200	260	1	631876000*
6,5	250	310	1	631868000*
6,5	350	400	1	631785000*
6,5	390	450	1	625119000*
7	50	110	1	631829000*
7	100	160	1	631830000*
7	150	210	1	631831000*
8	50	110	1	631832000*
8	100	160	1	631833000*
8	150	210	1	631834000*
8	200	260	1	631835000*
8	250	310	1	625229000*
8	340	400	1	625251000*
8	400	460	1	631788000*
8	540	600	1	631789000*
9	150	210	1	631836000*
9,5	250	310	1	625253000*
10	50	110	1	631837000*
10	100	160	1	631838000*
10	150	210	1	631839000*
10	200	260	1	631840000*
10	250	310	1	631841000*
10	390	450	1	630519000*
10	540	600	1	631793000*
10	940	1.000	1	631794000*
11	110	160	1	631842000*
11	210	260	1	631843000*
12	110	160	1	631844000*
12	160	210	1	631845000*
12	210	260	1	631846000*
12	310	360	1	625254000*
12	400	450	1	630526000*
12	550	600	1	630527000*
12	950	1.000	1	631797000*
13	110	160	1	631847000*
13	210	260	1	631848000*
14	110	160	1	631849000*
14	160	210	1	631850000*
14	210	260	1	631851000*
14	260	310	1	631852000*
14	400	450	1	631801000*
14	550	600	1	630528000*
14	950	1.000	1	631802000*
15	100	160	1	625149000*
15	210	260	1	631853000*
15	410	450	1	631803000*
16	110	160	1	631854000*
16	160	210	1	631855000*
16	210	260	1	625255000*
16	260	310	1	631856000*

Átmérő mm	Munkahossz mm	Teljes hossz mm	Eladási egység	Rendelési szám
16	400	450	1	630531000*
16	550	600	1	630532000*
16	750	800	1	631804000*
16	950	1.000	1	631805000*
18	150	200	1	630533000*
18	250	300	1	631806000*
18	400	450	1	630589000*
18	550	600	1	631807000*
18	950	1.000	1	631808000*
20	150	200	1	630536000*
20	250	300	1	630590000*
20	400	450	1	630537000*
20	550	600	1	631809000*
20	950	1.000	1	631810000*
22	200	250	1	630538000*
22	400	450	1	630539000*
22	550	600	1	631811000*
22	950	1.000	1	631812000*
24	200	250	1	630540000*
24	400	450	1	630541000*
25	200	250	1	631814000*
25	400	450	1	630549000*
25	550	600	1	631815000*
25	950	1.000	1	631816000*
26	200	250	1	630542000*
26	400	450	1	630548000*
4	50	110	10	625230000*
4	100	160	10	625118000*
5	50	110	10	625231000*
5	100	160	10	625232000*
6	50	110	10	625233000*
6	100	160	10	625234000*
6	150	210	10	625235000*
6,5	100	160	10	625116000*
6,5	150	210	10	625069000*
6,5	200	260	10	625068000*
8	50	110	10	625236000*
8	100	160	10	625237000*
8	150	210	10	625238000*
8	200	260	10	625117000*
10	50	110	10	625239000*
10	100	160	10	625240000*
10	150	210	10	625241000*
10	200	260	10	625242000*
12	110	160	10	625243000*
12	160	210	10	625244000*
12	210	260	10	625245000*
14	110	160	10	625246000*
14	160	210	10	625247000*
14	210	260	10	625248000*
14	210	260	10	630580000*
 <b>SDS-plus Pro 4 fúrókészlet, 4 részes</b> műanyag dobozban Ø 5, 6 mm, L = 50/110 mm; Ø 8,10 mm, L = 110/160 mm				
 <b>SDS Plus Pro 4 fúrókészlet, 5 részes</b> műanyag dobozban Ø 5, 6, 8, 10 mm, L = 160 mm				
 <b>SDS Plus Pro 4 fúrókészlet, 7 részes</b> fém dobozban Ø 5, 6, 8, 10, 12 mm, L = 110/160 mm				
 <b>SDS-plus fúró- / vésőkészlet, 5 részes</b> Tartalma: egyenként 1 db 6, 8, 10 mm-es kalapácsfúró, 1 db hegyes véső és 1 db lapos véső				
 <b>SDS-plus Pro 4 fúró / véső gögős vászon táskában, 10 részes, készlet</b> gögős vászon táskában egyenként 2 db: Ø 6 x 160; Ø 8 x 160; egyenként 1 x: Ø 8 x 210; Ø 10 x 160; Ø 10 x 210; Ø 12 x 210 mm 1 db hegyes véső (H = 200 mm), 1 db lapos véső (20 x 200 mm), multi szerszámmal együtt				

\* Önkielégítő csomagolás

## HM kalapácsfúrók (jégfúró) SDS-plus befogószárral, 2 éllel



- Alkalmazható jégen és hóban
- A szlalom jelző rudak egyszerű leszúrásához használható
- Speciális szállítócsiga hóban és jégben történő alkalmazáshoz

Átmérő mm	Munkahossz mm	Teljes hossz mm	Eladási egység	Rendelési szám
32	400	450	1	630579000*

## HM kalapácsfúrók, SDS-plus »Pro 4 Premium«, 4 éllel



- Intelligens geometria összekapcsolása a részletekbe menő minőséggel biztosítja a hosszú élettartamot, a pontos furatokat és a maximálisan egyenletes járást a legkeményebb igénybe vétel esetén is
- Legnagyobb szintű biztonság a 4 keményfémlapkás optimálisan szimmetrikus fejgeometriának köszönhetően, a fúró nem akad be, ha betonvasalatba ütközik
- 12 mm-es átmérőig: az innovatív, hegesztett keményfém fej a maximális működési idő és nagyobb porkivezető nyílások a lehető legnagyobb fúrósebesség elérése érdekében
- Power Breaker-ek mikrorepedéseket okoznak az anyagban a fúrásban való érezhetően gyorsabb előrehaladás érdekében
- Rezgésszegény fúrás a 4-spirális Variospirálknak köszönhetően. 2 nagy volumenű spirál a fúrt port megbízhatóan és gyorsan kiszállítja a furatból, két megerősített spirál gondoskodik a kiegészítő biztonságról és stabilitásról.
- Rendkívül törésbiztos a kiváló minőségű speciális acélknak köszönhetően
- Nagyon hosszú élettartam az akár 50%-kal több tiplihez megfelelő kerek furat érdekében
- A professzionális alkalmazáshoz falazatban, betonban és vasbetonban

Átmérő mm	Munkahossz mm	Teljes hossz mm	Eladási egység	Rendelési szám
5	50	115	1	626200000*
5	100	165	1	626201000*
5	150	215	1	626241000*
5,5	50	115	1	626202000*
5,5	100	165	1	626203000*
6	50	115	1	626204000*
6	100	165	1	626205000*
6	150	215	1	626206000*
6	200	265	1	626207000*
6	250	315	1	626208000*
6,5	100	165	1	626209000*
6,5	150	215	1	626210000*
6,5	200	265	1	626211000*
6,5	250	315	1	626212000*
6,5	400	465	1	626165000*
7	50	115	1	626213000*
7	100	165	1	626214000*
8	50	115	1	626215000*
8	100	165	1	626216000*
8	150	215	1	626217000*
8	200	265	1	626218000*
8	250	315	1	626237000*
8	400	465	1	626240000*
10	50	115	1	626219000*
10	100	165	1	626220000*
10	150	215	1	626221000*
10	200	265	1	626222000*
10	250	315	1	626223000*
10	390	455	1	626224000*
10	540	600	1	626117000*
12	100	165	1	626225000*
12	150	215	1	626226000*
12	200	265	1	626227000*
12	250	315	1	626228000*
12	400	455	1	626229000*
12	540	600	1	626118000*

Átmérő mm	Munkahossz mm	Teljes hossz mm	Eladási egység	Rendelési szám
13	260	310	1	626124000*
14	110	160	1	626230000*
14	160	210	1	626231000*
14	210	260	1	626119000*
14	260	310	1	626232000*
14	400	450	1	626233000*
14	550	600	1	626120000*
15	160	210	1	626248000*
15	210	260	1	626121000*
16	110	160	1	626234000*
16	160	210	1	626235000*
16	210	260	1	626238000*
16	260	310	1	626236000*
16	400	450	1	626239000*
18	200	250	1	631703000*
18	400	450	1	631704000*
20	200	250	1	631705000*
20	400	450	1	631706000*
22	200	250	1	626122000*
22	400	450	1	631707000*
24	200	250	1	631708000*
24	400	450	1	631709000*
25	200	250	1	626123000*
25	400	450	1	631710000*
28	400	450	1	631711000*
30	400	450	1	631712000*
32	400	450	1	631713000*
5	50	115	10	626268000*
5	110	165	10	626269000*
6	50	115	10	626270000*
6	110	165	10	626271000*
6	150	215	10	626272000*
6	200	265	10	626247000*
6,5	165	215	10	626125000*
6,5	215	265	10	626126000*
6,5	315	265	10	626127000*
8	110	165	10	626273000*
8	150	215	10	626274000*
8	200	265	10	626128000*
10	110	165	10	626275000*
10	150	215	10	626276000*
12	100	165	10	626277000*
12	150	215	10	626278000*
12	200	265	10	626249000*



SDS-plus Pro 4 Premium fúrókészlet, 7 részes  
robosztus műanyag dobozban  
Ø 5 x 115 mm; 6 x 115 mm; 8 x 115 mm; 6 x 165 mm; 8 x 165 mm; 10 x 165 mm; 12 x 160 mm



SDS-plus Pro 4 Premium fúrókészlet, 7 részes  
Ø 5 x 160 mm; 6 x 210 mm; 6,5 x 210 mm; 6,5 x 260 mm; 8 x 260 mm; 10 x 260 mm; 12 x 260 mm



A tartozékcsomagokat a 31. fejezetben találhatja meg, a 288. oldaltól

\* Önkiszolgáló csomagolás



## SDS-max »Pro 4«: kalapácsfúró

### SDS-max »Pro 4«: rendkívül gyors betonban

A különösen robusztus és agresszív teljes keményfém karbid S-vágóél és a hajlított oldalvágó nagyon gyors fúrást tesznek lehetővé.

- Rövid fej **nagyvolumenű porcsatornával** a fúrotörmelék zavartalan elszállításához és minimális hőfejlődés a folyamatos **hosszú élettartam** érdekében

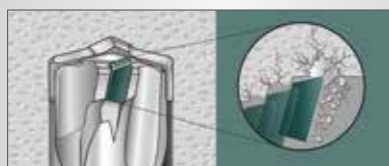

- Ferdére állított mellékvágók a fúrásban való agresszív előrehaladáshoz a **legnagyobb fúrásebességgel**



- **Fúrásaktív központozó fúró** a pontos felfúráshoz és az optimális vezetéshez betonba és vasbetonba való fúrás során

- **Innovatív kopásjelzés** a mértéktartóság és a tökéletes furatátmérő indikátoraként

- **Vibration Control** - ideális a legkeményebb követelményekhez az építkezésen

### SDS-max »Pro 4« Premium: legnagyobb fúrásebesség, legjobb élettartam

A különösen erős és hosszú élettartamú csatlakozás az acél test és a teljes keményfém 4-éllel ellátott fúrófej között különösen nagy teljesítményt és működési időt tesz lehetővé acélbetonban való fúrás során.

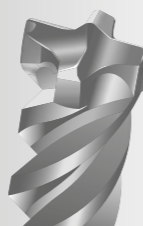

- Vágógeometria - 90° központozó fúró a pontos felfúráshoz és a csekély kitéréshez a furat szélén

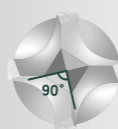

- Gyors poreltávolítás, a lehető legjobb előrehaladás a fúrásban a fúrt por optimális elvezetésének köszönhetően négy igazi helixnek köszönhetően



- **Jelölés/kopásjelzés**  
A jelölő vonal láthatósága megadja a furatátmérő pontosságát

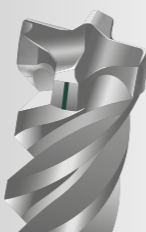

### HM kalapácsfúrók, SDS-max "Classic", 4 éllel



ÚJ

- SDS-max fúró kiváló minőségű keményfém fúróhegygel
- 4 éllel ellátott, vákuum forrasztott és edzett a hosszú élettartam érdekében
- Jó fúroteljesítmény hosszú élettartam mellett
- Nagy volumenű S-spirálgeometria a fúrt törmelék gyors elszállításához
- Betonban, falazatban, terméskövekben alkalmazható

Átmérő mm	Munkahossz mm	Teljes hossz mm	Eladási egység	Rendelési szám
16	195	340	1	623116000*
16	395	540	1	623117000*
18	195	340	1	623118000*
18	395	540	1	623119000*
20	195	340	1	623120000*
20	395	540	1	623121000*
22	215	340	1	623122000*
22	415	540	1	623123000*
24	415	540	1	623124000*
25	415	540	1	623125000*
28	440	570	1	623128000*
30	440	570	1	623129000*
32	440	570	1	623130000*
35	435	570	1	623131000*
40	435	570	1	623132000*

### HM kalapácsfúró, SDS-max »Pro 4«, 2 éllel



- A keskeny, véső formájú fúrófej lehetővé teszi a fúrandó anyagba való gyors behatolást.
- A rövid spirálbevezető és a dupla szállítóspirál tágas törmelékkelvezető hornyai gondoskodnak a törmelék gyors továbbításáról.
- Az átmenő magerősítés biztosítja a tartósságot és a stabilitást. Lehetővé teszi a fúrókalapács energiájának maximális átvitelét a fúró hegyére.
- Betonban, falazatban, terméskövekben alkalmazható

Átmérő mm	Munkahossz mm	Teljes hossz mm	Eladási egység	Rendelési szám
12	200	340	1	623310000*
12	400	540	1	623311000*
12	600	740	1	623312000*
14	200	340	1	623313000*
14	400	540	1	623314000*
15	200	340	1	623315000*
15	400	540	1	623316000*

### HM kalapácsfúró, SDS-max »Pro 4«, 4 éllel



- Utólérhetetlen rombolóerő: különösen robusztus és agresszív tömör keményfém S-vágóél
- Folyamatosan hosszú élettartam: rövid fej nagyvolumenű porcsatornával a fúrotörmelék zavartalan elszállításához. Minimális hőfejlődés
- A lehető legnagyobb fúrásebesség: ferdén beállított mellékélek a fúrásban való agresszív előrehaladás érdekében
- Optimális központozás: fúrásaktív központozó fúró az optimális vezetéshez betonba és vasbetonba való fúrás során
- Pontos furatátmérő: innovatív kopásjelzés (a mértéktartóság indikátoraként szolgál)
- Vibration Control: optimalizált rezgésértékek - ideális a legkeményebb követelményekhez az építkezésen
- Betonban, falazatban, terméskövekben alkalmazható

Átmérő mm	Munkahossz mm	Teljes hossz mm	Eladási egység	Rendelési szám
16	200	340	1	623317000*
16	400	540	1	623318000*
16	1.200	1.320	1	623823000*

\* Önkiszolgáló csomagolás

Átmérő mm	Munkahossz mm	Teljes hossz mm	Eladási egység	Rendelési szám
18	200	340	1	623319000*
18	400	540	1	623320000*
18	1.200	1.320	1	623824000*
20	200	320	1	623321000*
20	400	520	1	623322000*
20	800	920	1	623323000*
20	1.200	1.320	1	623825000*
22	200	320	1	623324000*
22	400	520	1	623325000*
22	800	920	1	623326000*
22	1.200	1.320	1	623826000*
24	200	320	1	623327000*
24	400	520	1	623328000*
25	200	320	1	623329000*
25	400	520	1	623330000*
25	800	920	1	623331000*
25	1.200	1.320	1	623827000*
28	400	520	1	623333000*
28	600	720	1	623334000*
28	1.200	1.320	1	623828000*
30	400	520	1	623339000*
32	200	320	1	623340000*
32	400	520	1	623341000*
32	800	920	1	623342000*
32	1.200	1.320	1	623829000*
35	400	520	1	623344000*
35	600	720	1	623345000*
35	1.200	1.320	1	623830000*
38	400	520	1	623347000*
40	400	520	1	623349000*
40	600	720	1	623350000*
40	1.200	1.320	1	623831000*
45	400	520	1	623337000*
52	400	520	1	623338000*

## HM-kalapácsfúró, SDS-max "Pro 4 Premium", 4 éllel



ÚJ

- Különösen robusztus és agresszív tömör fém fúrófej, 4-éllel a különösen hosszú élettartam és működési idő érdekében a vasbetonban való fúrásnál
- A fő lap mindkét oldalán lévő kopó jelek indikátorként szolgálnak a tiplifuratok mértéktartósságának kiértékeléséhez.
- A 4-spirálos spirálgeometria gondoskodik a rezgésmentes fúrásról és a csekély spirálkopásról
- 90° központozó fúró a pontos felfúráshoz és a csekély kitéréshez a furat szélén
- Ideális a vasalt betonban és a kemény terméskőben való alkalmazáshoz.

Átmérő mm	Munkahossz mm	Teljes hossz mm	Eladási egység	Rendelési szám
12	200	340	1	623193000*
12	400	540	1	623194000*
12	800	940	1	623211000*
14	200	340	1	623212000*
14	400	540	1	623213000*
14	800	940	1	623214000*
16	200	340	1	623215000*
16	400	540	1	623216000*
16	600	740	1	623218000*
16	800	940	1	623219000*
18	200	340	1	623228000*
18	400	540	1	623229000*
18	600	740	1	623230000*
18	800	940	1	623231000*
20	200	320	1	623232000*

Átmérő mm	Munkahossz mm	Teljes hossz mm	Eladási egység	Rendelési szám
20	400	520	1	623233000*
20	600	720	1	623235000*
20	800	920	1	623236000*
22	200	320	1	623237000*
22	400	520	1	623238000*
22	600	720	1	623239000*
22	800	920	1	623240000*
24	200	320	1	623241000*
24	400	520	1	623242000*
25	200	320	1	623243000*
25	400	520	1	623245000*
25	800	920	1	623249000*
26	400	520	1	623252000*
28	200	320	1	623253000*
28	400	520	1	623255000*
28	800	920	1	623256000*
30	200	320	1	623217000*
30	400	520	1	623257000*
32	200	320	1	623263000*
32	400	520	1	623264000*
32	800	920	1	623268000*

\* Önkiszolgáló csomagolás



## SDS-plus / SDS-max elszívós fúrószer

- **Fúrás és tisztítás egy munkamenetben** csökkenti a porterhelést és az utómunkák szükségességét
- **A legnagyobb szintű vasalatállóság**, nincs beakadás vagy eldugulás a megbízható, nagy porkifújó nyílásokkal ellátott 4-élű geometriának köszönhetően
- **Érezhetően nagyobb fúrósebesség** a fúrt por optimális elszállításának köszönhetően
- **Innovatív fejkialakítás** a mérethez illő tiplifuratok lehető legnagyobb szintű körkörös pontosságával



- **Aktív fúróhegyhűtés** a hosszú élettartam érdekében
- **Pormentes fúrás** a törvényben előírt felhasználóvédelmi előírások betartása érdekében. Akár 98%-kal kevesebb por a furatban
- **Az univerzális porszívóadapter** illik minden a kereskedelemben kapható M- és H-osztályos ipari porszívóhoz

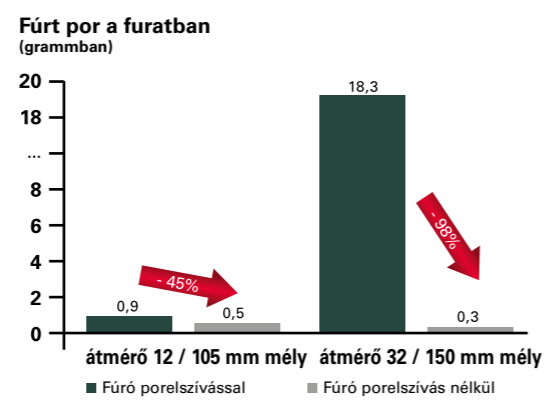

Kémiai rögzítések alkalmazásakor vegye figyelembe a gyártó installációra vonatkozó utasításait.

## SDS-plus és SDS-max elszívós fúrószer

## HM elszívós fúrószer, SDS-plus

Átmérő mm	Munkahossz mm	Teljes hossz mm	Eladási egység	Rendelési szám
12	200	325	1	626902000*
14	240	360	1	626903000*
16	240	360	1	626904000*
18	240	360	1	626905000*



Kémiai rögzítések alkalmazásakor vegye figyelembe a gyártó installációra vonatkozó utasításait

## HM elszívós fúrószer, SDS-max

Átmérő mm	Munkahossz mm	Teljes hossz mm	Eladási egység	Rendelési szám
16	400	600	1	626911000*
18	400	600	1	626912000*
20	400	600	1	626913000*
22	400	600	1	626914000*
24	400	600	1	626915000*
25	400	600	1	626916000*
28	400	600	1	626917000*
28	700	900	1	626918000*
30	400	600	1	626919000*
30	700	900	1	626920000*
32	400	600	1	626921000*
32	700	900	1	626922000*
35	400	600	1	626923000*
35	700	900	1	626924000*

Kémiai rögzítések alkalmazásakor vegye figyelembe a gyártó installációra vonatkozó utasításait

## Kiegészítő adapter elszívós fúrószerhez

	Kiegészítő adapter SDS-plus elszívós fúrószerhez Adapter SDS-plus elszívó fúrókkal való használathoz	626925000
	Kiegészítő adapter SDS-max elszívós fúrószerhez Adapter SDS-max elszívó fúrókkal való használathoz	626926000

\* Önkiszolgáló csomagolás

## Véső SDS-plus / SDS-max

## Véső, »professional«

## Legnagyobb élettartam és sokoldalúság

- Kiváló minőségű edzett acél alkalmazása
- Speciális feldolgozási és edzési eljárások, utánézésre is alkalmas
- Vésők átfogó választéka számos speciális alkalmazáshoz, mint pl. csatornavésők és földbe szögbeütő

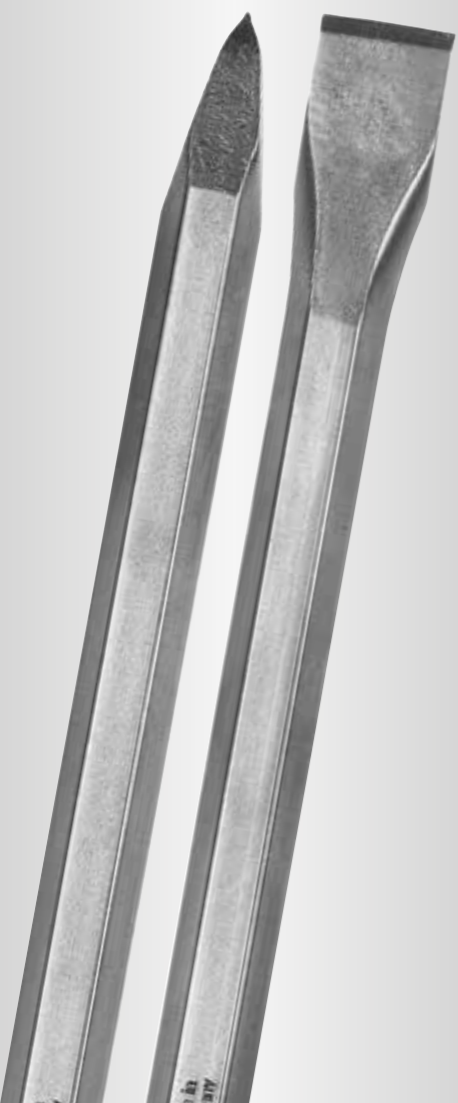

## Véső, »professional premium«

## Maximális élettartam és lehordási teljesítmény

- Önélező élek a legnagyobb lebontó teljesítmény érdekében
- Maximális lehordás a hatékonyabb ütéstvitelnek és a kiegészítő éleknek köszönhetően
- Az innovatív fejforma megbízhatóan megakadályozza a beakadást
- A speciálisan edzett acél és a különleges felületkezelés legnagyobb élettartamot és produktív munkavégzést biztosít.



## Véső, SDS-plus »classic«

- Robusztus edzett szerszámok jó anyagminőséggel
- Jó lehordó teljesítmények hosszú élettartam mellett

Vésőforma	Teljes hossz mm	Vágásszélesség	Eladási egység	Rendelési szám
	Hegyes véső	250	1	628406000*
	Lapos véső	250	20	628407000*
	Széles véső	250	40	628408000*
	SDS-plus vésőkészlet, »classic«, 3 db-os Tartalma egyenként 1 db hegyes véső, 1 db lapos véső és 1 db széles véső			628412000*

ÚJ

## Véső, SDS-plus »professional«

- A speciálisan edzett acél és a különleges felületkezelés hosszú élettartamot és produktív munkavégzést biztosít
- Betonban, falazatban, terméskövekben alkalmazható

Vésőforma	Teljes hossz mm	Vágásszélesség	Eladási egység	Rendelési szám
	Hegyes véső, kerek hegyű	250	1	630992000*
	Hegyes véső, négyzetes hegyű	250	1	631421000*
	Hegyes véső, négyzetes hegyű	250	10	631387000
	Lapos véső	250	20	631420000*
	Lapos véső	250	20	631388000
	Széles véső	250	40	631425000*
	Csempevéső, hajlított	165	75	631449000*
	Csempevéső, hajlított	250	40	631456000*
	Üreges véső	250	22	631422000*
	Fugavéső, HM betéttel	200	1	631424000*
	SDS-plus vésőkészlet, 3 részes Tartalma egyenként 1 db hegyes véső, 1 db lapos véső és 1 db széles véső			630478000
	SDS-plus vésőkészlet, 5 részes Tartalma: 2 db hegyes véső, 2 db lapos véső és 1 db széles véső			630484000

## Véső, SDS-plus »professional premium«

- Önélező élek a legnagyobb lebontó teljesítmény érdekében
- Maximális lehordás a hatékonyabb ütéstvitelnek és a kiegészítő éleknek köszönhetően
- Az innovatív fejforma megbízhatóan megakadályozza a beakadást
- A speciálisan edzett acél és a különleges felületkezelés leghosszabb élettartamot és produktív munkavégzést biztosít





Vésőforma	Teljes hossz mm	Vágásszélesség	Eladási egység	Rendelési szám
	Hegyes véső	250	1	629178000*
	Lapos véső	250	20	629179000*

\* Önkiszolgáló csomagolás



## Véső, SDS-max »classic«























- Robusztus edzett szerszámok jó anyagminőséggel
- Jó lehardó teljesítmények hosszú élettartam mellett

Vésőforma	Teljes hossz mm	Vágásszélesség	Eladási egység	Rendelési szám
	Hegyes véső	400	1	628409000*
	Lapos véső	400	25	628410000*
	Ásó véső	400	50	628411000*
	<b>SDS-max vésőkészlet, »classic«, 3-teilig</b> Tartalma egyenként 1 db hegyes véső, 1 db lapos véső és 1 db széles véső			628413000*

ÚJ

## Véső, SDS-max »professional«

- A speciálisan edzett acél és a különleges felületkezelés hosszú élettartamot és produktív munkavégzést biztosít.



Vésőforma	Teljes hossz mm	Vágásszélesség	Eladási egység	Rendelési szám
	Hegyes véső, kerek hegyű	280	1	623351000*
	Hegyes véső, kerek hegyű	400	1	623352000*
	Hegyes véső, kerek hegyű	400	10	623463000
	Hegyes véső, kerek hegyű	600	1	623358000*
	Lapos véső	280	25	623353000*
	Lapos véső	400	25	623354000*
	Lapos véső	400	25	623464000
	Lapos véső	600	25	623359000*
	Ásó véső	400	50	623355000*
	Ásó véső	300	80	623356000*
	Ásó véső	350	115	623366000*
	Üreges véső	300	26	623357000*
	Csatorna véső	300	32	623365000*
	Csempevéső, hajlított	400	50	623367000*
	Fogasvéső	300	32	623368000*
	Habarcs véső	300	10	623369000
	Lapát véső	400	110	623383000
	Aszfalt véső	400	90	623384000
	Szárnyas véső	380	35	623385000
	Szerszámtartó	260	16,5	623386000*
	Szerszámtartó	260	13	623387000*
	<b>SDS-max vésőkészlet, 5 részes</b> Tartalma: 2 db hegyes véső, 2 db lapos véső és 1 db széles véső			630488000
	<b>SDS-max vésőkészlet, 5 részes</b> Tartalma: 3 db hegyes véső, 2 db lapos véső			630489000



A tartozékcsomagolást a 31. fejezetben találhatja meg, a 288. oldaltól

## Véső, SDS-max »professional premium«

- Önélező élek a legnagyobb lebontó teljesítmény érdekében
- Maximális lehardás a hatékonyabb ütésátvitelnek és a kiegészítő éleknek köszönhetően
- Az innovatív fejforma megbízhatóan megakadályozza a beakadást
- A speciálisan edzett acél és a különleges felületkezelés legnagyobb élettartamot és produktív munkavégzést biztosít.

Vésőforma	Teljes hossz mm	Vágásszélesség	Eladási egység	Rendelési szám
	Hegyes véső	400	1	629180000*
	Lapos véső	400	25	629181000*

## SDS-max marókoronák

## HM marókorona (egy részes) SDS-max befogószárral



- Optimalizált központozó fúró 3 éllel a legnagyobb szintű vasalatbíróság érdekében
- Kúp alakú szár az optimális ütésátvitel és a rezgésszegény fúrás érdekében
- 3 nagyvolumenű spirál a fúrás során való gyors előrehaladás és a fúrési törmelék gyors eltávolításának érdekében
- Ideális kemény anyagokban való fúrásra

Átmérő mm	Teljes hossz mm	Rendelési szám
45	550	623375000*
45	990	623376000*
55	550	623377000*
55	990	623378000*
65	550	623379000*
65	990	623380000*
80	550	623381000*
80	990	623382000*

## Fúrókoronák



## HM kalapácsfúró korona, Ratio-menettel



- Robusztus univerzális szerszám betonban és más építőanyagban végzett nehéz munkához

Átmérő mm	Munkahossz mm	Rendelési szám
50	100	623034000*
68	100	623035000*
80	100	623036000*
100	100	623032000*
125	100	623031000*

## HM központozó fúró, Ratio-menettel

	Rendelési szám
 <p><b>Központozó fúró, 12 x 155 mm</b></p> <ul style="list-style-type: none"> <li>■ A Ratio-menetes, keményfém, kalapácsfúró koronákkal végzett munkákhoz</li> </ul> <p>Átmérő: 12 mm</p>	623038000
 <p><b>Összekötő idom</b></p> <ul style="list-style-type: none"> <li>■ Összekötő elem Ratio belső menettel és SDS-max befogószárral, hossza 195 mm, a marókoronák 623299000 sz. befogószárához és a fúrókoronák 623038000 sz. központozó fúró alkalmazása mellett történő felszereléséhez</li> </ul>	623370000*

## Befogósár HM marókoronákhoz Ratio-menettel

Teljes hossz mm	Rendelési szám
 280	623299000*

## HM kalapácsfúró koronák, M 16-os belső menettel



- Nagyobb keményfém fogakkal a hosszabb élettartamra optimalizálva. A stabil, vékony falú koronatest magas teljesítményt tesz lehetővé.
- Betonhoz, falazathoz, természetűkhöz és mészkőkhöz

Átmérő mm	Munkahossz mm	Rendelési szám
30	55	623391000*
35	55	623392000*
40	55	623393000*
50	55	623394000*
68	55	623395000*
82	55	623396000*
100	55	623398000*
112	55	623399000*

## Befogósárak M16-os külső menettel

- Készletben belső kulcsnyílású imbusz csavarral a 627040000 központosító fúró rögzítéséhez
- Útő alkalmazáshoz könnyű kalapácsfúró koronákkal
- »Pionier« univerzális lyukfűrészekhez is alkalmazható

Rendelési szám	Befogósár
627043000*	Szárfa: SDS-plus Teljes hossz: 105 mm
627042000*	Szárfa: SDS-plus Teljes hossz: 220 mm
625224000*	Szárfa: SDS-plus Teljes hossz: 370 mm
627041000*	Szárfa: SW11 Teljes hossz: 90 mm

## Központosító fúró, keményfémlapkás

Rendelési szám	Központosító fúró
627040000*	A HM kalapácsfúró koronák (M16-os belső menet) és a »Pionier« univerzális lyukfűrész (M16-os belső menet) végzett munkához a befogósárak egyikével összekötésben Átmérő: 8 mm Teljes hossz: 120 mm

## Gyémánt dobozmaró

## Általános építőanyagokhoz, minőségi osztály: »professional«



- Ideális általános építő- és építkezési anyagokhoz, mint például beton, árszított beton, meszes homokkő, téglá, falazat
- Szegmensmagasság: 5,0 mm
- Csak fúrófokozatban ütés nélkül használható
- M 16-os belső menet

Átmérő mm	Szegmensmagasság mm	Eladási egység	Rendelési szám
68	5	1	628095000
82	5	1	628096000

## Központosító fúró, keményfémlapkás

Rendelési szám	Központosító fúró
628207000*	A gyémánt dobozmarókkal végzett munkákhoz (M16-os belső menet) a befogósárak egyikével kombinálva Átmérő: 8 mm Teljes hossz: 130 mm

## Cseretokmány fúrókalapácsokhoz









## Kalapácsokmányok adapterrel





Rendelési szám	SDS-plus kalapácsokmány
631920000*	SDS-plus száras szerszámokhoz Alkalmazható a következőkhöz: UHE 22, UHE 28 Multi, BHE 24, BHE 26, KHE 26 Contact, KHE 28
631922000*	SDS-plus kalapácsokmány SDS-plus száras szerszámokhoz Alkalmazható a következőkhöz: KHE 32
631928000*	SDS-plus kalapácsokmány SDS-plus száras szerszámokhoz Alkalmazható a következőkhöz: UHE 2250/2650/ KHE 2650/2850/2851
631931000*	SDS-plus kalapácsokmány SDS-plus száras szerszámokhoz Alkalmazható a következőkhöz: UHE 28 Plus, KHE 28 Plus
631943000*	SDS-plus kalapácsokmány SDS-plus száras szerszámokhoz Alkalmazható a következőkhöz: KHE 2660 Quick, KHE 2860 Quick, UHE 2660-2 Quick, UHEV 2860-2 Quick, KHE 3251, KHA 36 LTX, KHA 36-18 LTX 32, KHA 18 LTX BL 24

## Fúróokmány adapterrel

Rendelési szám	Fogaskoszorús fúróokmányok adapterrel
631924000*	Hengeres szárú szerszámokhoz Alkalmazható a következőkhöz: UHE 22, UHE 28 Multi, BHE 24, BHE 26, KHE 26 Contact, KHE 28 Fúróokmány befogási tartomány: 1 - 13 mm
631921000*	Gyorsbefogó fúróokmány adapterrel Hengeres szárú szerszámokhoz Alkalmazható a következőkhöz: UHE 22, UHE 28 Multi, BHE 24, BHE 26, KHE 26 Contact, KHE 28 Fúróokmány befogási tartomány: 1,5 - 13 mm
631930000*	Gyorsbefogó fúróokmány adapterrel Hengeres szárú szerszámokhoz Alkalmazható a következőkhöz: UHE 28 Plus, KHE 28 Plus Fúróokmány befogási tartomány: 1,5 - 13 mm
631923000*	Gyorsbefogó fúróokmány adapterrel Hengeres szárú szerszámokhoz Alkalmazható a következőkhöz: KHE 32 Fúróokmány befogási tartomány: 1 - 13 mm
631927000*	Gyorsbefogó fúróokmány adapterrel Hengeres szárú szerszámokhoz Alkalmazható a következőkhöz: UHE 2250/2850, KHE 2650/2851 Fúróokmány befogási tartomány: 1,5 - 13 mm
631968000*	Gyorsbefogó fúróokmány adapterrel Hengeres szárú szerszámokhoz Alkalmazható a következőkhöz: KHE 2660 Quick, KHE 2860 Quick, UHE 2660-2 Quick, UHEV 2860-2 Quick, KHE 3251, KHA 36 LTX, KHA 36-18 LTX 32, KHA 18 LTX BL 24 Fúróokmány befogási tartomány: 1,5 - 13 mm

\* Önkielégítő csomagolás

további tartozékok		Rendelési szám
	<b>Összekötő idom</b> ■ 1/2"-20 UNF menettel Befogó: SDS-plus, 1/2"- 20 UNF	630928000*
	<b>Összekötő idom</b> ■ 1/2"-20 UNF menettel, fúrótokmányhoz és belső hatlaphoz 1/4" (6,35 mm), csavarozó bitekhez bitrögztítő hüvellyel Befogó: SDS-plus, 1/2"- 20 UNF	631285000*
	<b>Bitrögztítő hüvely összekötő elemhez, 631285000</b> Bitek és 1/4"-es (6,35 mm), hatlapú szárral rendelkező dugókulcsbetétek rögzítésére a fúró- és ütvefúrógépek orsójába 1/2"-20 UNF orsómenettel és 1/4" (6,35 mm) belső hatlapos szárral. A 630928000 és 631285000 sz. összekötő idomokhoz is alkalmazható.	631281000*
	<b>Összekötő idom</b> ■ SDS-max-ról SDS-plus-ra átalakító összekötő idom, SDS-plus fúrók és vésők használatához Felfogatás: SDS-max, SDS-plus	623371000*
	<b>Összekötő idom</b> ■ Összekötő elem Ratio belső menettel és SDS-max befogószárral, hossza 195 mm, a marókoronák 623299000 sz. befogószárához és a fúrókoronák 623038000 sz. központosító fúró alkalmazása mellett történő felszereléséhez Befogó: SDS-max, Ratio belső menet	623370000*
	<b>Elszívó készlet ESA max az SDS-max kalapácsokhoz</b> ■ Fúráshoz és véséshez - a különböző 16-52 mm átmérőjű fúró és max. 25 mm-es hegyes és lapos véső feltétekkel ■ Szerszám nélküli felszerelés - a fúrók és vésők az elszívás levétele nélkül cserélhetőek ■ Kompatibilis - minden új Metabo SDS-max kalapácshoz minden Metabo M- és H-jelű porszívóhoz ■ Külső porelszívás Fúróátmérő: 16 - 52 mm	623271000
<b>ÚJ</b>		
	<b>ESA plus elszívó készlet minden Metabo SDS-plus kalapácshoz</b> ■ 5-32 mm-es átmérővel fúrásáho ■ Flexibilis 360°-os porsapka, igazodik a 160 mm-es és a 210 mm-es fúróhoz ■ Kompatibilis - minden új Metabo SDS-plus kalapácshoz minden Metabo M- és H-jelű porszívóval együtt ■ Külső porelszívás Fúróátmérő: 5 - 32 mm	623770000*
<b>ÚJ</b>		
	<b>Porelszívó adapter DDE 14</b> ■ Porelszívó adapter a furatban keletkezett por elszívásához ■ Biztonságos és porszegény fúrás falakban és mennyezetben ■ A 2-kamrás rendszernek és a habgumi tömítésnek köszönhetően megbízhatóan tart szinte minden (akár egyenetlen) felületen, valamint vakolaton, terméskövön, fűrészporos tapétán. Minimális maradék fúrópor a falakon és a tapétán. ■ Az adaptert a meglévő elszívó tömlőre kell felhelyezni. A porszívó vákuuma megtartja az adaptert a mindenkori alapon. Fúróátmérő: 4 - 14 mm	630829000*
	<b>Porelszívó adapter DDE 72</b> A jellemzőket lásd fent Fúróátmérő: 72 mm	631343000*
	<b>ISA 18 LTX 24 beépített porelszívás</b> ■ Rendkívül könnyű és kompakt porelszívás a pormentes fúráshoz betonban, kőben és falazatban ■ Egyszerű szerszámmentes felszerelés a KHA 18 LTX BL 24 Quick akkus kalapácsra ■ Ideális fej feletti munkavégzéshez vagy porérzékeny területeken ■ Egészségkímélő munkavégzés a HEPA szűrőnek köszönhetően a legkisebb porrészecskékénél ■ Pontosan beállítható a különböző fúrásmélységekhez és fúróhosszakhoz ■ Szerszám nélkül kicserélhető elszívófej kopásszegény kefékkel ■ 3 másodperc utánfutás a maradék por furatból való elszívásához ■ Egyszerűen kiüríthető, átlátszó gyűjtőtartály, pl. 160 db 6 / 40 mm-es átmérőjű furathoz ■ 100%-os fúroteljesítmény aktív porelszívás mellett a saját motorral való üzemeltetésnek köszönhetően Fúróátmérő: 5 - 16 mm Max. fúróhossz: 160 mm Névleges teljesítményfelvétel: 65 W Súly: 1,1 kg Szállítási terjedelem: cserélhető szívófej, Metaloc II	631341840
	<b>ISA 18 LTX 24 beépített porelszívás</b> Szállítási terjedelem: cserélhető szívófej	631341890

	<b>Szívófej, 2 részes az ISA 18 LTX gépéhez</b> ■ Eredeti szívófej a legnagyobb elszívóteljesítmény eléréséhez az ISA 18 LTX-vel	Rendelési szám 623767000
	<b>HEPA szűrő az ISA 18 LTX gépéhez</b> ■ HEPA szűrő a legnagyobb fokú egészségvédelem érdekében ■ Visszatartja a 0,3 µm feletti finomporok 99,995 %-át	623768000
	<b>Speciális kenőzsír (Mo. nem forgalmazható termék)</b> ■ Kalapácsfúrók, vésők, adapterek stb. befogó végéhez; csökkenti a súrlódási és kopásértéket, biológiailag lebomlik ■ Öregedésmentes, magas hőállóképesség, magas korrózióvédelmi tulajdonságú	631800000
	<b>Metabo VibraTech (MVT) kiegészítő markolat</b> ■ Alkalmazható a következőkhöz: UHE 28 Plus, KHE 28 Plus	631595000



## Fúrótokmány: precíz illeszkedés és hosszú élettartam.

Egyszerű kezelés, jó tartás és hosszú élettartam - ezek egy minőségi fúrótokmány minőségi kritériumai. A Metabo Futuro Top fúrótokmányt rugóbiztosítással látták el a tökéletes illeszkedés érdekében, a fúrótokmány edzett és csiszolt komponensei (szorítópfák, vezetőperselyek és fúrótokmány testek) hosszú élettartamot és precíz munkavégzést tesznek lehetővé.

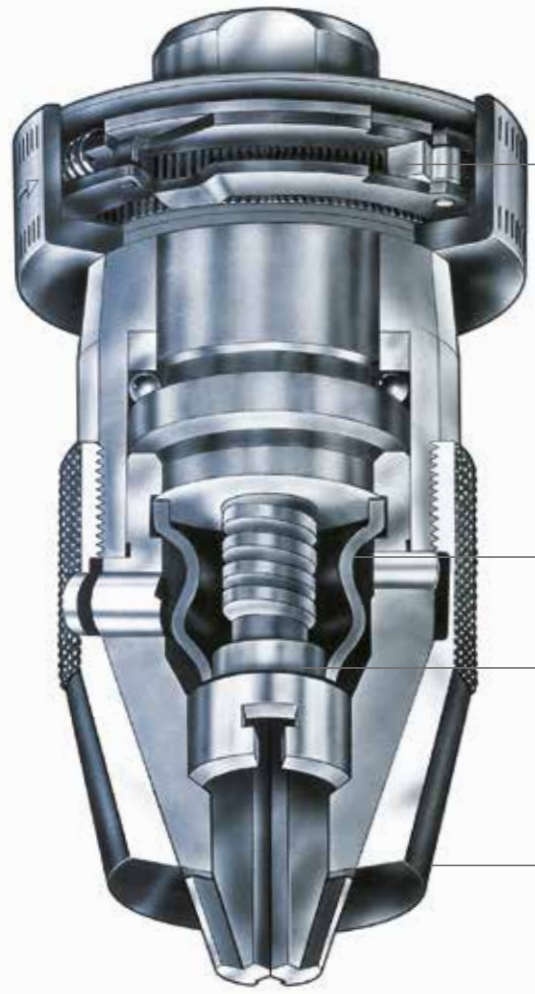

### Metabo gyorsbefogó fúrótokmány Futuro Top

#### Rugóerőbiztosítás

Biztosítja a befogott fúró stabil helyzetét - a legkeményebb folyamatos üzemmód során, 62.000 percenkénti ütésszám mellett is.

#### Kettős porvédelem

A gumitest és a pofavezető között bejutott por a fúrótokmány-hüvely nyílásain át távozik.

Az olaj- és kopásálló gumitest védi a menesztő menetet és az illesztéseket a szennyeződésektől.

#### Precíz illeszkedés és hosszú élettartam

A fúrótokmány minden, nagy igénybevételnek kitett része edzett. A befogó pfák, a vezető persely és a fúrótokmánytest köszörült.



#### Könnyű kezelés

A fúrótokmány a legkeményebb fúrási és ütvefúrási igénybevétel után is játszani könnyedséggel nyitható.



#### Az optimális minőség garanciája

Az egyedi alkatrészek gyártását több mint 30 közbeiktatott ellenőrző állomás felügyeli.



Az összeszerelés után minden fúrótokmányt még egyszer gondosan ellenőriznek a futáspontosság és a biztonságos működés tekintetében.

## Fúrótokmányok

### Gyorsbefogó fúrótokmány ütvefúrókhoz

	Befogási tartomány mm	Belső menet	Külső Ø mm	Hossz (zárva) mm	Súly kg	Rendelési szám
	<b>Gyorsbefogó fúrótokmány Futuro Top, R</b>					
	■ Az első, ütvefúrással is alkalmazható gyorsbefogó fúrótokmány, beépített rugóerő-biztosítással és kétszeres por elleni védelemmel					
	■ Kulcs nélküli gyors szerszámcseré					
	■ A befogott szerszám biztos tartása a legkeményebb igénybevételek mellett is					
	■ Az olaj- és kopásálló gumitest védi a menetet és az illesztéseket a szennyeződésektől					
	■ Csak jobb forgásirányú gépekhez					
	1 - 10	3/8"-24 UNF	42,8	77	0,35	636215000
	1 - 10	1/2"-20 UNF	42,8	77	0,35	636216000
	1 - 10	B12	42,8	77	0,35	636217000
	1 - 13	3/8"-24 UNF	42,8	89	0,5	636225000
	1 - 13	1/2"-20 UNF	42,8	89	0,5	636226000
	1 - 13	B16	42,8	103	0,6	636227000
	3 - 16	5/8" - 16 UN	50	113	1	636241000
	3 - 16	B16	50	113	1	636242000
3 - 16	B18	50	113	1	636243000	
1 - 10	1/2"-20 UNF	42,8	77	0,35	636601000*	
1 - 13	1/2"-20 UNF	42,8	89	0,5	636602000*	



#### Gyorsbefogó fúrótokmány Futuro Plus S1 M, R+L

- Speciális fejlesztés orsórögzítővel ellátott ütvefúrógépekhez
- Stabil kivitel fém hüvellyel
- 1-hüvelyes (tartógyűrű nélkül)
- Kulcs nélküli gyors szerszámcseré
- Ütvefúrással alkalmas kivitel
- Jobb- és bal forgásirányú gépek számára készített, furattal a biztosítócsavarnak
- Fel- és leszereléshez hatlap kialakítással



1,5 - 13	1/2"-20 UNF	42,9	72,4	0,3	636621000*
<b>Fúrótokmány-pult prezenster</b>					
■ Tartalma: 6 db Futuro Plus S1M (636621000) 13 mm, 1/2" pult prezensterben					
636625000*					



#### Gyorsbefogó fúrótokmány Futuro Plus S1, R+L

- Speciális fejlesztés könnyű orsórögzítővel ellátott ütvefúrógépekhez
- Műanyag hüvely
- 1-hüvelyes (tartógyűrű nélkül)
- Kulcs nélküli gyors szerszámcseré
- Ütvefúrással alkalmas kivitel
- Jobb- és bal forgásirányú gépek számára készített, furattal a biztosítócsavarnak
- Fel- és leszereléshez hatlap kialakítással

1 - 10	3/8"-24 UNF	42,7	61	0,2	636615000*
1 - 10	1/2"-20 UNF	42,7	61	0,2	636616000*
1,5 - 13	1/2"-20 UNF	42,7	72,4	0,2	636617000*



#### Gyorsbefogó fúrótokmány Futuro Plus S2 M, R+L

- Speciális fejlesztés ütvefúrógépekhez
- Stabil kivitel fém hüvellyel. A 636619000 sz. kivitel keményfémből készült pofákkal
- 2-hüvelyes, radiális rögzítéssel a szerszámok biztos tartásáért
- Kulcs nélküli gyors szerszámcseré
- Ütvefúrással alkalmas kivitel
- Jobb- és bal forgásirányú gépek számára készített, furattal a biztosítócsavarnak
- Fel- és leszereléshez hatlap kialakítással





1,5 - 13	1/2"-20 UNF	42,9	72,4	0,3	636620000*
1,5 - 13	1/2"-20 UNF	42,9	72,4	0,3	636619000*
<b>Fúrótokmány-pult prezenster</b>					
■ Tartalma: 6 db Futuro Plus S2M (636620000) 13 mm, 1/2" pult prezensterben					
636624000*					

\* Önkiszolgáló csomagolás

Befogási tartomány mm	Belső menet	Külső Ø mm	Hossz (zárva) mm	Súly kg	Rendelési szám
	<b>Gyorsbefogó fúrótokmány Futuro Plus S2, R+L</b> <ul style="list-style-type: none"> <li>Külön fejlesztés a könnyű ütvefúrógépekhez</li> <li>Műanyag hüvely</li> <li>2-hüvelyes, radiális rögzítéssel a szerszámok biztos tartásáért</li> <li>Kulcs nélküli gyors szerszámcsere</li> <li>Ütvefúrásra alkalmas kivétel</li> <li>Jobb- és bal forgásirányú gépek számára készített, furattal a biztosítócsavarnak</li> <li>Fel- és leszereléshez hatlap kialakítással</li> </ul>				
1 - 10	3/8"-24 UNF	42,8	61	0,2	636612000*
1 - 10	1/2"-20 UNF	42,8	61	0,2	636613000*
1,5 - 13	1/2"-20 UNF	42,8	72,4	0,2	636614000*

## Gyorsbefogó fúrótokmány - ütvefúrásra nem alkalmas

Befogási tartomány mm	Belső menet	Külső Ø mm	Hossz (zárva) mm	Súly kg	Rendelési szám
	<b>Gyorsbefogó fúrótokmány Futuro, R</b> <ul style="list-style-type: none"> <li>A betétszerszám kulcs nélküli befogása a kézi és állványos fúrógépeken</li> <li>A vágóélen fellépő növekvő vágási nyomás hatására a fúrótokmány önállóan utánfeszít</li> <li>A fúrótokmány a legkeményebb igénybevétel után is kézzel könnyen nyitható</li> <li>A legnagyobb igénybevételekre</li> <li>Csak jobb forgásirányú gépekhez</li> <li>Ütvefúrásra nem alkalmas</li> </ul>				
1 - 10	3/8"-24 UNF	37,5	77	0,35	636321000
1 - 10	1/2"-20 UNF	37,5	77	0,35	636322000
1 - 10	B12	37,5	77	0,35	636323000
1 - 10	B16	40,5	103	0,6	636333000
1 - 13	3/8"-24 UNF	40,5	89	0,6	636341000
1 - 13	1/2"-20 UNF	40,5	89	0,6	636342000
1 - 13	B16	40,5	103	0,6	636343000
1 - 13	1/2"-20 UNF	47,5	111	0,8	636351000
1 - 13	B16	47,5	111	0,8	636353000
1 - 13	J6	47,5	111	0,8	636356000
3 - 16	5/8"-16 UN	50	113	1	636361000
3 - 16	B16	50	113	1	636362000
3 - 16	B18	50	113	1	636363000
3 - 16	J6	50	113	1	636364000

	<b>Gyorsbefogó fúrótokmány Futuro Plus H2, R+L</b> <ul style="list-style-type: none"> <li>Speciális fejlesztés az akkus fúrógépekhez és könnyű fúrógépekhez</li> <li>Műanyag hüvely</li> <li>2-hüvelyes, tartógyűrűvel, a szerszám biztos tartására</li> <li>Kulcs nélküli gyors szerszámcsere</li> <li>Ütvefúrásra nem alkalmas</li> <li>Jobb- és bal forgásirányú gépek számára készített, furattal a biztosítócsavarnak</li> <li>Fel- és leszereléshez hatlap kialakítással</li> </ul>				
1 - 10	3/8"-24 UNF	42,7	61	0,2	636518000*
1 - 10	1/2"-20 UNF	42,7	61	0,2	636519000*
1,5 - 13	1/2"-20 UNF	42,7	72,4	0,2	636520000*

## Jelmagyarázat a fúrótokmány-jelölésekhez:

B = kúp  
J = Jakobs  
S = ütvefúráshoz  
1 vagy 2 = hüvelyek száma

M = fém kivitelezés  
R = jobb forgásirányhoz  
R+L = jobb és bal forgásirányhoz

Befogási tartomány mm	Belső menet	Külső Ø mm	Hossz (zárva) mm	Súly kg	Rendelési szám
	<b>Gyorsbefogó fúrótokmány Futuro Plus H1, R+L</b> <ul style="list-style-type: none"> <li>Speciális fejlesztés, orsórögzítővel ellátott fúrógépekhez</li> <li>Műanyag hüvely</li> <li>1-hüvelyes, tartógyűrű nélkül</li> <li>Kulcs nélküli gyors szerszámcsere</li> <li>Ütvefúrásra nem alkalmas</li> <li>Jobb- és bal forgásirányú gépek számára készített, furattal a biztosítócsavarnak</li> <li>Fel- és leszereléshez hatlap kialakítással</li> </ul>				
1 - 10	1/2"-20 UNF	40	49	0,15	636219000*
1 - 10	3/8"-24 UNF	42,7	61	0,2	636515000*
1,5 - 13	1/2"-20 UNF	42,7	72,4	0,2	636517000*
1,5 - 13	1/2"-20 UNF	42,7	61	0,2	636609000*

## Fogaskoszorús fúrótokmány, ütvefúrókhoz

Befogási tartomány mm	Belső menet	Külső Ø mm	Hossz (zárva) mm	Súly kg	Kulcsméret	Rendelési szám
	<b>Fogaskoszorús fúrótokmány kulccsal, R</b> <ul style="list-style-type: none"> <li>1000-szer blizonyított</li> <li>A minden munkára alkalmazható fúrótokmány</li> <li>Kézi, vagy állványos fúrógépekhez, valamint kézi ütvefúrógépekhez, melyek belső menettel, vagy belső kúppal rendelkeznek</li> <li>Fúraskor és ütvefúraskor a feszítőerő állandó marad</li> <li>Csak jobb forgásirányú gépekhez</li> </ul>					
0,5 - 6,5	3/8"-24 UNF	30	53	0,17	1	635008000*
1 - 10	3/8"-24 UNF	33,3	61	0,21	2	635019000
1 - 10	1/2"-20 UNF	33,3	61	0,2	2	635072000*
1,5 - 13	3/8"-24 UNF	42,5	74	0,32	2	635033000
1,5 - 13	1/2"-20 UNF	42,5	74	0,31	2	635302000*
1,5 - 13	B16	42,5	78	0,35	2	635036000*
3 - 16	1/2"-20 UNF	50	87,5	0,6	3	635054000
3 - 16	5/8"-16 UN	50	87,5	0,59	3	635056000
3 - 16	B16	50	86	0,64	3	635050000*
3 - 16	B18	50	94,5	0,63	3	635049000
5 - 20	B22	65	113	0,75	4	635058000

	<b>Fogaskoszorús fúrótokmány kulccsal, R+L</b> <ul style="list-style-type: none"> <li>1000-szer blizonyított</li> <li>A minden munkára alkalmazható fúrótokmány</li> <li>Kézi, vagy állványos fúrógépekhez, valamint kézi ütvefúrógépekhez, melyek belső menettel, vagy belső kúppal rendelkeznek</li> <li>Fúraskor és ütvefúraskor a feszítőerő állandó marad</li> <li>Jobb- és bal forgásirányú gépek számára készített, furattal a biztosítócsavarnak</li> </ul>					
1 - 10	3/8"-24 UNF	33,3	61	0,17	2	635254000*
1 - 10	1/2"-20 UNF	33,3	61	0,17	2	635252000*
1,5 - 13	3/8"-24 UNF	42,5	74	0,31	2	635255000*
3 - 16	5/8"-16 UN	50	87,5	0,6	2	635253000*
1,5 - 13	1/2"-20 UNF	42,5	74	0,32	2	635304000*

\* Önkiszolgáló csomagolás

## Fúrótokmány-tartozék

## Pót fúrótokmánykulcs

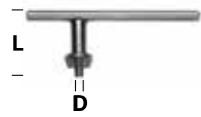

- DIN szerinti fogazás
- Minden fogaskoszorús fúrótokmányhoz

Kulcsméret	Csapátmérő: D mm	Szárhossz: L mm	Rendelési szám
1	4	30	635165000*
2	6	42	635167000*
3	8	50	635168000*
4	9	55	635169000*

## Kúpkiütők fúrótokmányhoz



- Edzett és köszörült
- Belső kúpos fúrótokmányhoz
- DIN 238 szerint

Morzekúp külső átmérő	Fúrótokmánykúp	Kúpkiütő teljes hossza mm	Súly kg	Rendelési szám
MK 1	B 12	89	0,065	635104000
MK 1	B 16	97	0,09	635105000
MK 2	B 12	106,5	0,135	635114000
MK 2	B 16	110,5	0,16	635115000
MK 2	B 18	117,5	0,18	635116000
MK 3	B 16	134	0,31	635125000
MK 3	B 18	141	0,32	635126000
MK 3	B 22	147	0,39	635128000
MK 4	B 16	159	0,625	635132000
MK 4	B 18	168	0,66	635133000

## Szűkítőbetétek



- Normál kivitel
- Hasonló, mint a DIN 2185
- Köszörült külső kúp

Morzekúp külső átmérő	Morzekúp belső átmérő	Teljes hossz mm	Súly kg	Rendelési szám
MK 3	MK 2	112	0,19	635143000
MK 4	MK 2	124	0,48	635144000
MK 4	MK 3	140	0,36	635146000

## Kiütő tűskék



- Edzett ipari kivitel
- A morzefelfogatás és a szerszám lehúzásához

Alkalmas az alábbi morzékúpos géphez	Teljes hossz mm	Súly kg	Rendelési szám
MK 1, MK 2	140	0,07	642395000
MK 3	190	0,15	642396000

A Metabo Quick rendszer:  
sokoldalú és kényelmes.

## Gyors és hatékony munkavégzés

A szerszámbefogó és az alkalmazott szerszám gyors cseréje a rugalmas alkalmazás érdekében.

## A hatékonyság növelése a kompetens tartozékoknak köszönhetően

A mágneses belső hatlap kialakításnak köszönhetően a hatlap kialakítású fúrókat vagy csavarozó biteket közvetlenül be lehet helyezni az orsóba. Ezzel a fúrás és csavarozás szűk helyeken is lehetővé válik, éppúgy, mint a közvetlen forgatónyomaték-átvitel is.

Számos Metabo akkus fúrócsavarozót és ütvefúró csavarbehajtót az L-, LT- és LTX-osztályban, valamint az akkus menetfúrót és a BE 75 Quick hálózatról üzemeltetett fúrógépet a Quick rendszerrel szerelték fel. Ezen típusok mindegyike a nevében viseli a "Quick" megnevezést és az osztály megjelölését (L, LT vagy LTX).

Azt, hogy melyik Quick-tartozék melyik géptípushoz használható, a következő rendszeráttekintés tartalmazza.

L  
+ PowerMaxx

**Gyorscserélő fúrótokmány Futuro Plus H 1 R+L, »Quick«**  
Rendelési szám 627259000



**Gyorscserélő bittartó »Quick«**  
Rendelési szám 627241000



**Gyorscserélő sarokadapter »Quick«**  
Rendelési szám 627261000



**Excenteres csavarozó előtét »Quick«**  
Rendelési szám 627234000

## LT



**Gyorscserélő fúrótokmány Futuro Plus S 1 M, »Quick«**  
Rendelési szám 627240000



**Gyorscserélő bittartó »Quick«**  
Rendelési szám 627241000



**Gyorscserélő sarokadapter »Quick«**  
Rendelési szám 627077000



**Gyorscserélő fúrótokmány Futuro Plus S 1 M/HM, »Quick«**  
Rendelési szám 627203000



**Gyorscserélő fogaskoszorús fúrótokmány »Quick«**  
Rendelési szám 627238000



**Gyorscserélő bittartó »Quick«**  
Rendelési szám 627241000



**Gyorscserélő sarokadapter »Quick«**  
Rendelési szám 627242000



**Excenteres csavarozó előtét »Quick«**  
Rendelési szám 627343000

LTX  
+ BE 75

**Gyorscserélő menetfúrótokmány M4-M6 627235000\*  
M8-M12 627237000\***



**Nyomatéksorzó feltét PowerX3 DC**  
Rendelési szám 627232000



**Nyomatéksorzó feltét PowerX3**  
Rendelési szám 627256000



Tartozék »Quick« fúrógéphez és fúrócsavarozókhoz		Rendelési szám
	<p><b>Nyomatéksokszorozó feltét - PowerX3 DC</b></p> <ul style="list-style-type: none"> <li>A nyomatéksokszorozó feltét lehetővé teszi a gép teljesítményének (forgatónyomaték) háromszoros növelését a legkényelmesebb alkalmazásokhoz</li> <li>Minden Metabo akkus fúrócsavarozóhoz, akkus ütvefúró-csavarbehajtóhoz és Metabo »Quick« gyorscsere rendszerrel ellátott fúrógépekhez használható, 43 mm-es befogónnyakkal együtt</li> <li>Szabvány kivitelezés 1/2" 3-16 mm-es fogaskoszorús fúrótokmánnyal és köztes időmóddal a markolat hosszához való hozzáigazításhoz</li> <li>Szerszámbefogó, 1/2"-os külső négylap és 1/4" (6,35 mm) belső hatlap</li> </ul> <p>Figyelem: a PowerX3 DC-t csak a következő gépekkel és fordulatszámától függően előírt hosszúságú markolattal együtt használja: minden LTX »Quick« akkus fúrócsavarozó és ütvefúrógép, valamint BE 75 Quick fúrógép: 640 mm markolati hossz; BE 1300 Quick fúrógép: 380 mm markolati hossz</p>	627232000
	<p><b>PowerX3 nyomatéksokszorozó feltét</b></p> <ul style="list-style-type: none"> <li>A nyomatéksokszorozó feltét lehetővé teszi a gép teljesítményének (forgatónyomaték) háromszoros növelését a legkényelmesebb alkalmazásokhoz</li> <li>Minden Metabo akkus fúrócsavarozóhoz, akkus ütvefúrógéphez és Metabo "Quick" gyorscsere rendszerrel ellátott fúrógéphez használható, 43 mm-es nyakmérettel</li> <li>Szabvány felszerelés bittel (1 x TX 50) és köztes időmóddal a markolat hosszának beigazításához</li> <li>Szerszámbefogó, 1/2"-os külső négylap és 1/4" (6,35 mm) belső hatlap</li> </ul> <p>Figyelem: a PowerX3-t csak a következő gépekkel és fordulatszámától függően előírt hosszúságú markolattal együtt használja: minden LTX »Quick« akkus fúrócsavarozó és ütvefúrógép, valamint BE 75 Quick fúrógép: 640 mm markolati hossz; BE 1300 Quick fúrógép: 380 mm markolati hossz</p>	627256000
	<p><b>Gyorscsere fúrótokmány Futuro Plus S 1 M/HM</b></p> <ul style="list-style-type: none"> <li>Egyszerűbb, gyorsabb és kényelmesebb fúrótokmáncsere a Metabo »Quick« gyorscsere rendszernek köszönhetően</li> <li>Tömör fém fúrótokmány keményfém lapokkal ellátott szorítófókkal és nagy szorítóerővel</li> <li>Stabil kivitelezésű fém hüvellyel; 1 hüvelyes kialakítású; ütvefúróhoz is alkalmazható kivétel; alkalmazható jobb és bal forgásirányhoz is</li> <li>Befogási tartomány: 1,5-13 mm</li> <li>Alkalmazható minden Metabo »Quick« géphez</li> </ul>	627203000*
	<p><b>Gyorscsere fúrótokmány Futuro Plus S 1 M, »Quick«</b></p> <ul style="list-style-type: none"> <li>Egyszerűbb, gyorsabb és kényelmesebb fúrótokmáncsere a Metabo »Quick« gyorscsere rendszernek köszönhetően</li> <li>Stabil kivitelezésű fém hüvellyel; 1 hüvelyes kialakítású; ütvefúróhoz is alkalmazható kivétel; alkalmazható jobb és bal forgásirányhoz is</li> <li>Befogási tartomány: 1,5-13 mm</li> <li>Alkalmazható minden Metabo »Quick« géphez</li> </ul>	627240000*
	<p><b>Gyorscsere fúrótokmány Futuro Plus H 1 R+L, »Quick«</b></p> <ul style="list-style-type: none"> <li>Egyszerűbb, gyorsabb és kényelmesebb fúrótokmáncsere a Metabo »Quick« gyorscsere rendszernek köszönhetően</li> <li>Műanyag hüvelyes kivitelezésű; 1-hüvelyes kialakítású; ütvefúróhoz nem alkalmazható; jobb és bal forgásirányhoz is használható</li> <li>Befogási tartomány: 1,0-10 mm</li> <li>Alkalmazható minden Metabo »Quick« géphez</li> </ul>	627259000*
	<p><b>Gyorscsere fúrótokmány Futuro Plus H 1 R+L, »Quick«</b></p> <ul style="list-style-type: none"> <li>Egyszerűbb, gyorsabb és kényelmesebb fúrótokmáncsere a Metabo »Quick« gyorscsere rendszernek köszönhetően</li> <li>Kompakt műanyag hüvelyes kivitelezés; 1-hüvelyes kialakítású; ütvefúróhoz nem alkalmazható; jobb és bal forgásirányhoz is használható</li> <li>Befogási tartomány: 1,5-13 mm</li> <li>Alkalmazható minden Metabo »Quick« géphez</li> </ul>	636608000*
	<p><b>Gyorscsere menetfúró tokmány M4-M6</b></p> <ul style="list-style-type: none"> <li>Gyorscsere fúrótokmány a négylapfejú menetfúrók vagy hengeres szárú fúrók befogatásához</li> <li>Egyszerűbb, gyorsabb és kényelmesebb fúrótokmáncsere a Metabo »Quick« gyorscsere rendszernek köszönhetően</li> <li>Műanyag hüvelyes kivitelezésű; 1-hüvelyes kialakítású; ütvefúróhoz nem alkalmazható; jobb és bal forgásirányhoz is használható</li> <li>Befogási tartomány: 1,5-8 mm; fúrótokmány négylapfejú befogóval, 3,5 M4-hez és 5,0 mm M6-hoz</li> <li>Alkalmazható minden Metabo »Quick« géphez</li> </ul>	627235000*

\* Önkielégítő csomagolás

		Rendelési szám
	<p><b>Gyorscsere menetfúró tokmány M8-M12</b></p> <ul style="list-style-type: none"> <li>Gyorscsere fúrótokmány a négylapfejú menetfúrók vagy hengeres szárú fúrók befogatásához</li> <li>Egyszerűbb, gyorsabb és kényelmesebb fúrótokmáncsere a Metabo »Quick« gyorscsere rendszernek köszönhetően</li> <li>Műanyag hüvelyes kivitelezésű; 1-hüvelyes kialakítású; ütvefúróhoz nem alkalmazható; jobb és bal forgásirányhoz is használható</li> <li>Befogási tartomány: 1,5-13 mm; fúrótokmány négylapfejú befogóval, 6,0 mm M8-hoz és 8,1 mm M10-hez és M12-höz</li> <li>Alkalmazható minden Metabo »Quick« géphez</li> </ul>	627237000*
	<p><b>Gyorscsere fogaskoszorús fúrótokmány »Quick«</b></p> <ul style="list-style-type: none"> <li>Egyszerűbb, gyorsabb és kényelmesebb fúrótokmáncsere a Metabo »Quick« gyorscsere rendszernek köszönhetően</li> <li>Ütvefúrásszerű kivitelezés, jobb és bal forgásirányhoz is alkalmazható</li> <li>Befogási tartomány: 1,5-13 mm</li> <li>Alkalmazható minden Metabo »Quick« géphez</li> </ul>	627238000*
	<p><b>Gyorscsere bittartó »Quick«</b></p> <ul style="list-style-type: none"> <li>Egyszerűbb, gyorsabb és kényelmesebb bittartócsere a Metabo »Quick« gyorscsere rendszernek köszönhetően</li> <li>A bittartó 1/4" külső hatlap kialakítású bitkekhez használható a DIN 3126- C 6,3 és E 6,3 szerint</li> <li>Alkalmazható minden Metabo »Quick« géphez</li> </ul>	627241000*
	<p><b>Gyorscsere sarokadapter »Quick«</b></p> <ul style="list-style-type: none"> <li>Szerszámmentes, gyors és kényelmes sarokadapter rögzítés</li> <li>Quick-orsó a 627240000 számú gyorscsere Quick orsó és a 627241000 számú Quick bittartó felhelyezéséhez</li> <li>Mágneses bitbefogó 1/4"-os (6,35mm) hatlapú szárral</li> <li>Alkalmazható mind jobb, mind bal forgásirányhoz</li> <li>Alkalmas akkus gépekhez max. 110 Nm-ig</li> <li>Alkalmazható minden Metabo »Quick« géphez 43 mm-es szorítónyak-átmérővel</li> </ul>	627242000*
	<p><b>Gyorscsere sarokadapter »Quick«</b></p> <ul style="list-style-type: none"> <li>Szerszámmentes, gyors és kényelmes sarokadapter rögzítés</li> <li>Quick-orsó a 627240000 számú gyorscsere Quick orsó és a 627241000 számú Quick bittartó felhelyezéséhez</li> <li>Mágneses bitbefogó 1/4"-os (6,35mm) hatlapú szárral</li> <li>Alkalmazható mind jobb, mind bal forgásirányhoz</li> <li>Alkalmas az akkus gépekhez max. 100 Nm-ig</li> <li>Alkalmazható minden Metabo LT »Quick« géphez (2013/02 gyártási évtől)</li> </ul>	627077000*
	<p><b>Gyorscsere sarokadapter »Quick«</b></p> <ul style="list-style-type: none"> <li>A nehezen hozzáférhető helyeken végzett csavarozáshoz és fúráshoz</li> <li>Mágneses bitbefogó 1/4"-os (6,35mm) hatlapú szárral</li> <li>Speciális acél hajtómű</li> <li>Alkalmazható jobb és bal forgásirányhoz is; max. 28 Nm</li> <li>Speciálisan a következőkhöz: PowerMaxx BS Quick és a BS 18 Quick</li> </ul>	627261000*
	<p><b>Excenteres csavarozó előtét</b></p> <ul style="list-style-type: none"> <li>Az excenteres csavarozó előtét perem- és falközeli munkavégzést tesz lehetővé. A sarokméret 11 mm</li> <li>Az előtét 12 különböző helyzetbe állítható</li> <li>Reteszelt 1/4" - univerzális bittartó minden ismert csavarbithez</li> <li>3 db-os készlet: Quick excenteres előtét, rezgésmentes markolat, távtartó csap</li> </ul> <p>Alkalmazható a következő készülékekhez: Metabo BS 18 LTX BL Q I; SB 18 LTX BL Q I; BS 18 LTX-3 BL Q I; SB 18 LTX-3 BL Q I, GB 18 LTX BL Q I; BS 18 LTX Quick</p>	627343000*
	<p><b>Excenteres csavarozó előtét »Quick«</b></p> <ul style="list-style-type: none"> <li>Az excenteres csavarozó előtét perem- és falközeli munkavégzést tesz lehetővé. A sarokméret 11,2 mm</li> <li>Az előtét 12 különböző helyzetbe állítható</li> <li>Reteszelt 1/4" - univerzális bittartó minden ismert csavarbithez</li> </ul> <p>Alkalmazható a következő készülékekhez: Metabo PowerMaxx BS Quick, PowerMaxx BS 12 Q, PowerMaxx BS 12 BL Q, BS 18 Quick, BS 18 L BL Q</p>	627234000*

\* Önkielégítő csomagolás

## Fémfúrók



### Fémfúró, HSS-R, DIN 338, hengerelt

Csigafúró HSS, DIN 338, hengerelt, hengeresszárú, jobb vágásirányú, N típus, fekete felület

#### Alkalmazás:

Alkalmazható acél, nemvasfémek, ötvözött és ötvöztelen acélöntvény fúrásához. 900 N/mm<sup>2</sup> szakítószilárdságig.

### Fémfúró, HSS-G, DIN 338, köszörült

Precíziós csigafúró HSS, DIN 338, precíziós köszörült, hengeres, jobb vágásirányú, N típus, keresztköszörült 135° a DIN 1412 C szerint (3 mm-től), fényes felület

#### Alkalmazás:

A legnagyobb igénybevételre az ipar és a kisipar területén a legnagyobb precizitás érdekében. Acélok, ötvözött és ötvöztelen acélöntvények, szürkeöntvény, szinteracél, újzúst, grafit, stb. fúrására. Akár 900 N/mm<sup>2</sup> szakítószilárdságig.

### Fémfúró, HSS-Co, DIN 338, köszörült

Precíziós csigafúró, HSS-Co, DIN 338, precíziós köszörüléssel, hengeres, N típus, erősített magvastagság, DIN 1412 C szerinti, 135°-os keresztköszörüléssel (2 mm-től), bronz színű felület

#### Alkalmazás:

Rendkívüli igénybevételre a kisipar és az ipar területén. Nehezen forgácsolható nyersanyagok, mint például hő-, korrózió- és saválló acél, rozsdamentes acél, különleges ötvözetek, hegesztési varratok, CrNi-acél fúrásához. 1100 N/mm<sup>2</sup> szakítószilárdságig.

### Fémfúró, HSS-TiN, DIN 338, köszörült

Precíziós csigafúró, titánbevonatos HSS, DIN 338, precíziós köszörülés, hengeres, jobb vágásirányú, N típus, DIN 1412 C szerinti, 135°-os keresztköszörüléssel (3 mm-től), arany színű felület

#### Alkalmazás:

Rendkívüli igénybevételre a kisipar és az ipar területén. Ötvözött és ötvöztelen acél és acélöntvény, szürkeöntvény, temperöntvény, présöntvény, szinteracél, újzúst, grafit, bronz és sárgaréz fúrásához. 900 N/mm<sup>2</sup> szakítószilárdságig. HSS-TiN fúrók nem alkalmasak alumínium megmunkálásához.

## Fémfúrók

## Fémfúrók HSS-R, DIN 338, hengerelt



- Csigafúró HSS, DIN 338, hengerelt, hengeres, jobb vágásirányú, N típus
- Kúppalást-köszörülés 118°, átmérő-tűrés h8
- Fekete felület
- Alkalmazható acél, nemvasfémek, ötvözött és ötvöztelen acélöntvény fúrásához. 900 N/mm<sup>2</sup> szakítószilárdságig.

Átmérő mm	Teljes hossz mm	Munkahossz mm	Eladási egység	Rendelési szám
1	34	12	10	627700000*
1,1	36	14	10	627701000*
1,2	38	16	10	627702000*
1,3	38	16	10	627703000*
1,4	40	18	10	627704000*
1,5	40	18	10	627705000*
1,6	43	20	10	627706000*
1,7	43	20	10	627707000*
1,8	46	22	10	627708000*
1,9	46	22	10	627709000*
2	49	24	10	627710000*
2,1	49	24	10	627711000*
2,2	53	27	10	627712000*
2,3	53	27	10	627713000*
2,4	57	30	10	627714000*
2,5	57	30	10	627715000*
2,6	57	30	10	627716000*
2,7	61	33	10	627717000*
2,8	61	33	10	627718000*
2,9	61	33	10	627719000*
3	61	33	10	627720000*
3,1	65	36	10	627721000*
3,2	65	36	10	627722000*
3,3	65	36	10	627723000*
3,4	70	39	10	627724000*
3,5	70	39	10	627725000*
3,6	70	39	10	627726000*
3,7	70	39	10	627727000*
3,8	75	43	10	627728000*
3,9	75	43	10	627729000*
4	75	43	10	627730000*
4,1	75	43	10	627731000*
4,2	75	43	10	627732000*
4,3	80	47	10	627733000*
4,4	80	47	10	627734000*
4,5	80	47	10	627735000*
4,6	80	47	10	627736000*
4,7	80	47	10	627737000*
4,8	86	52	10	627738000*
4,9	86	52	10	627739000*
5	86	52	10	627740000*
5,1	86	52	10	627741000*
5,2	86	52	10	627742000*
5,3	93	57	10	627743000*
5,4	93	57	10	627744000*
5,5	93	57	10	627745000*
5,6	93	57	10	627746000*
5,7	93	57	10	627747000*
5,8	93	57	10	627748000*
5,9	93	57	10	627749000*
6	93	57	10	627750000*
6,1	101	63	10	627751000*
6,2	101	63	10	627752000*
6,3	101	63	10	627753000*

\* Önkezelő csomagolás

Átmérő mm	Teljes hossz mm	Munkahossz mm	Eladási egység	Rendelési szám
6,4	101	63	10	627754000*
6,5	101	63	10	627755000*
6,6	101	63	10	627756000*
6,7	101	63	10	627757000*
6,8	109	69	10	627758000*
6,9	109	69	10	627759000*
7	109	69	10	627760000*
7,1	109	69	10	627761000*
7,2	109	69	10	627762000*
7,3	109	69	10	627763000*
7,4	109	69	10	627764000*
7,5	109	69	10	627765000*
7,6	117	75	10	627766000*
7,7	117	75	10	627767000*
7,8	117	75	10	627768000*
7,9	117	75	10	627769000*
8	117	75	10	627770000*
8,1	117	75	10	627771000*
8,2	117	75	10	627772000*
8,3	117	75	10	627773000*
8,4	117	75	10	627774000*
8,5	117	75	10	627775000*
8,6	125	81	10	627776000*
8,7	125	81	10	627777000*
8,8	125	81	10	627778000*
8,9	125	81	10	627779000*
9	125	81	10	627780000*
9,5	125	81	10	627785000*
10	133	87	10	627790000*
10,2	133	87	5	627792000*
10,5	133	87	5	627795000*
11	142	94	5	627800000*
11,5	142	94	5	627805000*
12	151	101	5	627810000*
12,5	151	101	5	627815000*
13	151	101	5	627820000*
	<b>HSS-R fúrókazetta</b> 6 részes, műanyag dobozban Ø 2 / 3 / 4 / 5 / 6 / 8 mm			627160000*
	<b>HSS-R fúrókazetta</b> 10 részes, műanyag dobozban Ø 1 / 2 / 3 / 4 / 5 / 6 / 7 / 8 / 9 / 10 mm			627158000*
	<b>HSS-R fúrókazetta</b> 13 részes, műanyag dobozban Ø 1,5 / 2 / 2,5 / 3 / 3,2 / 3,5 / 4 / 4,5 / 4,8 / 5 / 5,5 / 6 / 6,5 mm			627161000*
	<b>HSS-R fúrókazetta</b> 13 részes, műanyag dobozban Ø 2 / 2,5 / 3 / 3,5 / 4 / 4,5 / 5 / 5,5 / 6 / 6,5 / 7 / 7,5 / 8 mm			627162000*
	<b>HSS-R fúrókazetta</b> 19 részes, robusztus műanyag dobozban Ø 1 / 1,5 / 2 / 2,5 / 3 / 3,5 / 4 / 4,5 / 5 / 5,5 / 6 / 6,5 / 7 / 7,5 / 8 / 8,5 / 9 / 9,5 / 10 mm			627164000*

Átmérő mm	Teljes hossz mm	Munkahossz mm	Eladási egység	Rendelési szám
	<b>HSS-R fúrókazetta</b> 25 részes, robusztus műanyag dobozban Ø 1 / 1,5 / 2 / 2,5 / 3 / 3,5 / 4 / 4,5 / 5 / 5,5 / 6 / 6,5 / 7 / 7,5 / 8 / 8,5 / 9 / 9,5 / 10 / 10,5 / 11 / 11,5 / 12 / 12,5 / 13 mm			627159000*

HSS-R fémfúrók, DIN 338, vékonyított szárvég



- Csigafúró HSS, DIN 338, hengerelt, hengeres, jobb vágásirányú, N típus
- Kúppalást-köszörülés 118°, átmérő-tűrés h8
- Fekete felület
- Alkalmazható acél, nemvasfémek, ötvözött és ötvözetlen acélöntvény fúrásához. 900 N/mm<sup>2</sup> szakítószilárdságig.

Átmérő mm	Teljes hossz mm	Munkahossz mm	Szárátmérő mm	Eladási egység	Rendelési szám
13,5	160	108	10	1	625006000*
14	160	108	10	1	625007000*
15	169	114	10	1	625009000*
16	178	120	10	1	625011000*
17	184	125	13	1	625013000*
18	191	130	13	1	625015000*
19	198	135	13	1	625017000*
20	205	140	13	1	625019000*

HSS-G fémfúrók, DIN 338, köszörült





- Precíziós csigafúró HSS, DIN 338, precíziós köszörült, hengeres, jobb vágásirányú, N típusú, keresztköszörült 135° a DIN 1412 C szerint (3 mm-től), átmérő-tűrés h8
- Fényes felület
- Az ipar és a kisipar legnagyobb igénybevételeire és precíziójához.
- Alkalmazható acél, ötvözött és ötvözetlen acélöntvény, szürkeöntvény, temper-öntvény, gömbgrafitos öntvény, szinteracél, újzúst, grafit, nemvasfémek, műanyagok fúrására. 900 N/mm<sup>2</sup> szakítószilárdságig.



Átmérő mm	Teljes hossz mm	Munkahossz mm	Eladási egység	Rendelési szám
1	34	12	10	627852000*
1,5	40	18	10	627857000*
2	49	24	10	627862000*
2,5	57	30	10	627867000*
3	61	33	10	627872000*
3,1	65	36	10	627972000*
3,2	65	36	10	627874000*
3,3	65	36	10	627875000*
3,5	70	39	10	627877000*
4	75	43	10	627882000*
4,1	75	43	10	627883000*
4,2	75	43	10	627884000*
4,5	80	47	10	627887000*
4,8	86	52	10	627890000*
4,9	86	52	10	627974000*
5	86	52	10	627892000*
5,1	86	52	10	627893000*
5,2	86	52	10	627894000*

\* Önkiszolgáló csomagolás



Átmérő mm	Teljes hossz mm	Munkahossz mm	Eladási egység	Rendelési szám
5,5	93	57	10	627897000*
6	93	57	10	627902000
6,5	101	63	10	627907000
6,8	109	69	5	627910000
7	109	69	5	627912000
7,5	109	69	5	627917000
8	117	75	5	627922000
8,2	117	75	5	627924000
8,5	117	75	5	627927000
9	125	81	5	627932000
9,5	125	81	5	627937000
10	133	87	5	627942000
10,2	133	87	5	627943000
10,5	133	87	5	627944000
11	142	94	5	627945000
11,5	142	94	5	627946000
12	151	101	5	627947000
12,5	151	101	5	627948000
13	151	101	5	627949000
1	34	12	2	627950000*
1,5	40	18	2	627951000*
2	49	24	2	627952000*
2,5	57	30	2	627953000*
3	61	33	2	627954000*
3,2	65	36	2	627955000*
3,5	70	39	2	627957000*
4	75	43	2	627958000*
4,2	80	47	1	627960000*
4,5	80	47	1	627961000*
4,8	86	52	1	627962000*
5	86	52	1	627963000*
5,5	93	57	1	627966000*
6	93	57	1	627967000*
6,5	101	63	1	627968000*
6,8	109	69	1	627969000*
7	109	69	1	627970000*
7,5	109	69	1	627971000*
8	117	75	1	627973000*
8,5	117	75	1	627975000*
9	125	81	1	627976000*
9,5	125	81	1	627977000*
10	133	87	1	627978000*
10,5	133	87	1	627980000*
11	142	94	1	627981000*
11,5	142	94	1	627982000*
12	151	101	1	627983000*
12,5	151	101	1	627984000*
13	151	101	1	627985000*
	<b>HSS-G fúrókazetta</b> 13 részes, műanyag dobozban Ø 1,5 / 2 / 2,5 / 3 / 3,2 / 3,5 / 4 / 4,5 / 4,8 / 5 / 5,5 / 6 / 6,5 mm			627096000*
	<b>HSS-G fúrókazetta</b> 19 darabos, műanyag dobozban Ø 1 / 1,5 / 2 / 2,5 / 3 / 3,5 / 4 / 4,5 / 5 / 5,5 / 6 / 6,5 / 7 / 7,5 / 8 / 8,5 / 9 / 9,5 / 10 mm			627097000*

A tartozékkészleteket megtalálhatja a 31. fejezetben, a 288. oldaltól

Átmérő mm	Teljes hossz mm	Munkahossz mm	Eladási egység	Rendelési szám
	<b>HSS-G fúrókazetta</b> 25 részes, robusztus műanyag dobozban Ø 1 / 1,5 / 2 / 2,5 / 3 / 3,5 / 4 / 4,5 / 5 / 5,5 / 6 / 6,5 / 7 / 7,5 / 8 / 8,5 / 9 / 9,5 / 10 / 10,5 / 11 / 11,5 / 12 / 12,5 / 13 mm			627098000*
	<b>HSS-G fúrókazetta</b> 7 db-os, műanyag dobozban. Speeciálisan összeállított fúrókészlet az NP18 LTX BL 5.0 akkus pop-szegecs húzó pisztolyhoz való szegecsméretekhez. átmérő: 2,5 / 3,1 / 2x 3,3 / 4,1 / 4,9 / 5,1 mm			627979000*

ÚJ

Fémfúrók HSS-G-hosszú, DIN 340



- Precíziós csigafúró HSS, DIN 340, gyorsacél, hosszú, hengeres, jobb vágásirányú, N típus, keresztköszörült 135° a DIN 1412 C szerint (3 mm-től), átmérő-tűrés h8
- Fényes felület
- Az iparosok és az ipari termelés legnagyobb precizitására és igénybevételére
- Alkalmazható acél, ötvözött és ötvözetlen acélöntvény, szürkeöntvény, gömbrgrafitos öntvény, szinteracél, újjezűst, grafit fúrására; 900 N/mm<sup>2</sup> szakítószilárdságig.

Átmérő mm	Teljes hossz mm	Munkahossz mm	Eladási egység	Rendelési szám
2	85	56	1	625031000*
3	100	66	1	625033000*
4	119	78	1	625038000*
5	132	87	1	625043000*
6	139	91	1	625050000*
7	156	102	1	625053000*
8	165	109	1	625055000*
9	175	115	1	625057000*
10	184	121	1	625059000*
11	195	128	1	625062000*
12	205	134	1	625064000*
13	205	134	1	625066000*

HSS-G fémfúrók, DIN 3126, hatlapú szárral



- A legjobb szerszámacélból készült kiváló minőségű precíziós eszköz
- Egy darabból precíziós köszörüléssel készült
- Ideális a fúrógépek új generációja számára, amelyeket a DIN 3126 szerint gyorscsereélő fúrótokmánnal láttak el.
- A DIN 3126 E6.3 pontos betartása a fúróknál biztosítja, hogy a fúrótokmány ne sérülhessen.

Átmérő mm	Teljes hossz mm	Munkahossz mm	Eladási egység	Rendelési szám
2	47	16	1	627514000*
3	47	16	1	627515000*
4	53	20	1	627516000*
5	59	26	1	627517000*
6	59	26	1	627518000*
8	60	32	1	627519000*
	<b>HSS-G fúrókazetta</b> 5 részes, hatlapú szárral (E 6,3), műanyag kazettában Ø 3 / 4 / 5 / 6 / 8 mm			627112000*

\* Önkiszolgáló csomagolás

Fémfúró, HSS-Co, DIN 338



- Precíziós csigafúró, HSS-Co, DIN 338, precíziós köszörüléssel, hengeres, N típus, erősített magvastagság, DIN 1412 C szerinti, 135°-os keresztköszörüléssel (2 mm-től), átmérotűrés h8
- Bronz feületű
- Az iparosok és az ipari termelés által megkívánt precíziónak és rendkívüli igénybevételnek megfelel
- Alkalmazható acél, VA-acél, acélöntvény, nemvasfémek, műanyagok, egyedi ötvözetek, CrNi-acél fúrására 1100 N/mm<sup>2</sup> szakítószilárdságig

Átmérő mm	Teljes hossz mm	Munkahossz mm	Eladási egység	Rendelési szám
1	34	12	2	627430000*
1,5	40	18	2	627431000*
2	49	24	2	627432000*
2,5	57	30	2	627433000*
3	61	33	2	627435000*
3,2	65	36	2	627436000*
3,3	65	36	2	627437000*
3,5	70	39	2	627438000*
4	75	43	2	627439000*
4,1	75	43	1	627440000*
4,2	75	43	1	627441000*
4,5	80	47	1	627442000*
4,8	86	52	1	627443000*
5	86	52	1	627444000*
5,1	86	52	1	627445000*
5,2	86	52	1	627446000*
5,5	93	57	1	627447000*
6	93	57	1	627448000*
6,5	101	63	1	627449000*
6,8	109	69	1	627450000*
7	109	69	1	627451000*
7,5	109	69	1	627452000*
8	117	75	1	627454000*
8,5	117	75	1	627456000*
9	125	81	1	627457000*
9,5	125	81	1	627458000*
10	133	87	1	627459000*
10,2	133	87	1	627460000*
10,5	133	87	1	627461000*
11	142	94	1	627462000*
11,5	142	94	1	627463000*
12	151	101	1	627464000*
12,5	151	101	1	627465000*
13	151	101	1	627466000*



**HSS-Co fúrókazetta**  
6 részes, műanyag dobozban  
Ø 2 / 3 / 4 / 5 / 6 / 8 mm

627119000\*



**HSS-Co fúrókazetta**  
13 részes, műanyag dobozban  
Ø 1,5 / 2 / 2,5 / 3 / 3,2 / 3,5 / 4 / 4,5 / 4,8 / 5 / 5,5 / 6 / 6,5 mm

627120000\*



**HSS-Co fúrókazetta**  
19 részes, robusztus műanyag dobozban  
Ø 1 / 1,5 / 2 / 2,5 / 3 / 3,5 / 4 / 4,5 / 5 / 5,5 / 6 / 6,5 / 7 / 7,5 / 8 / 8,5 / 9 / 9,5 / 10 mm

627121000\*



**HSS-Co fúrókazetta**  
25 részes, robusztus műanyag dobozban  
Ø 1 / 1,5 / 2 / 2,5 / 3 / 3,5 / 4 / 4,5 / 5 / 5,5 / 6 / 6,5 / 7 / 7,5 / 8 / 8,5 / 9 / 9,5 / 10 / 10,5 / 11 / 11,5 / 12 / 12,5 / 13 mm

627122000\*

\* Önkielégítő csomagolás

Fémfúró, HSS-TiN, DIN 338

- Precíziós csigafúró TiN-bevonattal ellátott gyorsacélból, precíziós csiszolással, hengeres, N típusú
- Nem alkalmas alumínium megmunkálására



**HSS-TiN fúrókazetta**  
6 részes, műanyag dobozban  
Ø 2 / 3 / 4 / 5 / 6 / 8 mm

Rendelési szám  
627171000\*



**HSS-TiN fúrókazetta**  
19 részes, robusztus műanyag dobozban  
Ø 1 / 1,5 / 2 / 2,5 / 3 / 3,5 / 4 / 4,5 / 5 / 5,5 / 6 / 6,5 / 7 / 7,5 / 8 / 8,5 / 9 / 9,5 / 10 mm

627173000\*



**HSS-TiN fúrókazetta**  
25 részes, robusztus műanyag dobozban  
Ø 1 / 1,5 / 2 / 2,5 / 3 / 3,5 / 4 / 4,5 / 5 / 5,5 / 6 / 6,5 / 7 / 7,5 / 8 / 8,5 / 9 / 9,5 / 10 / 10,5 / 11 / 11,5 / 12 / 12,5 / 13 mm

627191000\*

HSS zsaluzat fúrók, DIN 7490



- Csigafúró, HSS-acélból, extra hosszú élettartam
- Megfelel a Faipari Szakmai Szövetség DIN 7490 szerinti biztonsági előírásainak
- Nem szorul be a furatba, jó forgácsolévesztés
- Építészeti zsaluzatok, valamint puha- és keményfából készült deszkák, gerendák, oszlopok és lemezek fúrására. Homlokzatépítő és tetőfedőfúróként is alkalmazható fémek, profillemezek, stb. fúrásához

Átmérő mm	Teljes hossz mm	Eladási egység	Rendelési szám
6	400	1	627330000*
8	400	1	627331000*
10	400	1	627332000*
12	400	1	627333000*
14	400	1	627334000*
16	400	1	627335000*
18	400	1	627336000*
20	400	1	627337000*
22	400	1	627338000*
8	600	1	627401000*
10	600	1	627402000*
12	600	1	627403000*
14	600	1	627404000*
16	600	1	627405000*

Marófúrók



- HSS acél marófúró kiemelkedően hatásos maróspirállal, DIN 1412 C szerinti 135°-os keresztköszörüléssel, titánnitrid bevonattal
- Kiválóan alkalmas különféle fúrására kontúrok marására lemezben, és más vékony falú anyagban

Átmérő mm	Teljes hossz mm	Eladási egység	Rendelési szám
6	90	1	625150000*

## Kőzetfúró, univerzális fúró

**Kőzetfúrók, HM-lapkás**

Rendkívül robusztus, értékes kőzetfúró a fúró- és ütvefúrógépekhez, 130°-os keményfémlapka, mart szögcsúcs, egyenes spirálbefutás, igen hosszú élettartam, hőálló

**Alkalmazás:**  
Falazatban, terméskőben való fúrásra

**Betonfúrók, HM lapkás, »classic« sorozat**

Kiváló minőségű betonfúró fúró- és ütvefúró gépekhez, mart szöghorony, egyenes spirálbefutás, hosszú élettartam, hőálló, keményfém lapka 130°, negatív letörés, robusztus kivitel, a felület golyószórt

**Alkalmazás:**  
Betonban, falazatban, terméskövekben végzett fúrásra

**Betonfúró, HM lapkás, »pro«**

Kiváló minőségű, robusztus, 130°-os keményfém lapkás betonfúró, kiemelkedő hőtűréssel, nagyon hosszú élettartammal, a gyors törmelékzárítást szolgáló speciális hornyokkal, fényes felülettel

**Alkalmazás:**  
Gránit, beton, falazat, termés- és műkövek fúrásához. Alkalmazható minden hárompofás tokmánnal rendelkező könnyű fúróalapácshoz is

**Univerzális fúrók , HM lapkás**

Hengeres szárú többcélú fúró a forgó, nem ütő felhasználásokra, gyémántkőszőrült keményfém lappal és pozitív, agresszív vágóéllel, ideálisan alkalmazható akkus gépekben is



**Alkalmazás:**  
Alkalmazható fa, fém, műanyag, cserép, gipszkarton, gázbeton, csempe, kerámia, stb. fúrásához.

## Kőzetfúró, betonfúró

## Kőzetfúrók, HM lapkás



- Kőzetfúró fúró- és ütvefúró gépekhez, mart kivitel, keményfém lapka 130°, robusztus kivitel
- Alkalmazható téglá, falazat és természetes kövekben végzett fúrásokhoz stb.

Átmérő mm	Teljes hossz mm	Munkahossz mm	Eladási egység	Rendelési szám
3	60	30	1	627467000*
4	75	40	1	627468000*
5	85	50	1	627469000*
5,5	85	50	1	627470000*
6	100	60	1	627471000*
6	150	85	1	627487000*
6	200	135	1	627490000*
7	100	60	1	627473000*
8	120	80	1	627474000*
8	200	135	1	627491000*
10	120	80	1	627476000*
10	200	135	1	627492000*
12	150	85	1	627478000*
12	200	135	1	627493000*
14	150	85	1	627480000*
	<b>Kőzetfúró készlet</b> 5 részes, műanyag dobozban Ø 4 / 5 / 6 / 8 / 10 mm			627192000*
	<b>Kőzetfúró készlet</b> 8 részes, műanyag dobozban Ø 3 / 4 / 5 / 6 / 7 / 8 / 9 / 10 mm			627193000*

## Betonfúrók, HM lapkás, »classic«





- Betonfúró fúró- és ütvefúrógépekhez, DIN 8039 szerint, mart szöghorony, egyenes spirálbefutás, hosszú élettartam, hőálló, keményfém lapka 130°, negatív letörés, robusztus kivitel
- Felülete: golyószórt
- Alkalmazható betonban, falazatban, terméskövekben végzett fúrásokhoz

Átmérő mm	Teljes hossz mm	Munkahossz mm	Eladási egység	Rendelési szám
3	75	40	1	627623000*
4	85	50	1	627625000*
5	85	50	1	627626000*
5	150	90	1	627665000*
5,5	85	50	1	627627000*
6	100	55	1	627646000*
6	150	90	1	627675000*
6,5	100	55	1	627650000*
7	100	55	1	627651000*
8	120	70	1	627652000*
8	200	150	1	627679000*
9	120	70	1	627653000*
10	120	70	1	627654000*
10	200	150	1	627697000*
11	150	90	1	627655000*
12	150	90	1	627656000*
12	200	150	1	627698000*
13	150	90	1	627657000*
14	150	90	1	627658000*
14	200	150	1	627699000*
15	160	100	1	627659000*

\* Önkiszolgáló csomagolás



Átmérő mm	Teljes hossz mm	Munkahossz mm	Eladási egység	Rendelési szám
16	160	100	1	627661000*
18	160	100	1	627662000*
20	160	100	1	627664000*
	<b>Betonfúró kazetta</b> 5 részes, műanyag dobozban: Ø 4 / 5 / 6 / 8 / 10 mm			627180000*
	<b>Betonfúró kazetta</b> 8 részes, műanyag dobozban: Ø 3 / 4 / 5 / 6 / 7 / 8 / 9 / 10 mm			627182000*

## Betonfúró, keményfémlapkás, »pro« sorozat



- Kiváló minőségű, robusztus, DIN 8039 szabvány szerinti, 130°-os keményfém lapkás betonfúró, kiemelkedő hőtűréssel, nagyon hosszú élettartammal, a gyors törmelékcsökkentéshez speciális hornyokkal
- Alkalmazható minden 3 pofás fúrótokmánnal rendelkező könnyű fúrókalapácshoz is
- Alkalmazható gránit, beton, falazat, termés- és műkövek fúrásához

Átmérő mm	Teljes hossz mm	Munkahossz mm	Eladási egység	Rendelési szám
4	85	50	1	627224000*
5	85	50	1	627225000*
5	150	105	1	627421000*
5,5	85	50	1	627226000*
6	100	55	1	627227000*
6	150	105	1	627423000*
6,5	100	55	1	627228000*
7	100	55	1	627229000*
8	120	70	1	627230000*
8	200	135	1	627426000*
9	120	70	1	627389000*
10	120	70	1	627391000*
10	200	135	1	627427000*
11	150	90	1	627392000*
12	150	90	1	627393000*
12	200	135	1	627428000*
13	150	90	1	627394000*
14	150	90	1	627395000*
14	200	135	1	627429000*
15	150	90	1	627396000*
16	150	90	1	627399000*
18	160	95	1	627409000*
20	160	95	1	627410000*
	<b>Betonfúró kazetta</b> 5 részes, műanyag dobozban Ø 4 / 5 / 6 / 8 / 10 mm			627181000*

## Univerzális fúró, üvegfúró

## Univerzális fúrók, HM lapkás



- Hengeres szárú többcélú fúró váltakozó felhasználásokra
- Gyémántkőszőrűlt keményfém lappal és pozitív, agresszív vágószöggel. Ideálisan alkalmazható akkus fúrógépekben is
- Alkalmazható fában, fémben, műanyagban, cserépben, gipszkartonban, gázbetonban, padlólapban, kerámiában, stb. végzett fúráshoz

Átmérő mm	Teljes hossz mm	Munkahossz mm	Eladási egység	Rendelési szám
3	70	40	1	627696000*
4	85	50	1	627680000*
5	85	50	1	627681000*
5,5	85	50	1	627682000*
6	100	60	1	627683000*
6	150	90	1	627684000*
7	100	60	1	627687000*
8	120	80	1	627688000*
8	250	200	1	627689000*
10	120	80	1	627691000*
10	250	200	1	627692000*
12	150	90	1	627693000*
12	250	200	1	627694000*
14	250	200	1	627695000*
	<b>Univerzális fúró kazetta</b> 4 részes, műanyag dobozban Ø 5 / 6 / 8 / 10 mm			627185000*

## Üvegfúrók, keményfémbetéttel



- Üvegfúró, speciális keményfém lapkával
- Üveg, tükörüveg, palackok, járólapok stb. fúrására
- Figyelem: csak alacsony fordulatszámon használni és megfelelően hűteni!

Átmérő mm	Teljes hossz mm	Eladási egység	Rendelési szám
4	60	1	627243000*
5	70	1	627244000*
6	75	1	627245000*
8	80	1	627246000*
10	100	1	627247000*

## Gyémántfúrók



- Nagy teljesítményű gyémántfúró minden fajtájú csempéhez 8-as Ritz-keménységig. Üveghez, porcelánhoz, márványhoz, stb. is használható.
- A fúrót állandóan vízzel hűteni kell.

Átmérő mm	Teljes hossz mm	Munkahossz mm	Eladási egység	Rendelési szám
5	60	35	1	627534000*
6	60	35	1	627535000*
7	60	35	1	627536000*
8	60	35	1	627537000*
10	60	35	1	627538000*
12	60	35	1	627539000*
14	60	35	1	627544000*

## »Dry« gyémántszerszámok

## Csempe gyémántfúró koronák, "Dry", M14



- M14 menet a sarokcsiszolókon való alkalmazáshoz
- Hosszú élettartam és a fúrásban való gyors előrehaladás a vákuum-keményforrasztott gyémántokkal
- A fúrómag egyszerű eltávolítása az oldalsó kimunkálásoknak köszönhetően
- Nem szükséges külön hűtés. A 6-14 mm-es átmérőnél emellett egy beépített prafin emulzióval is rendelkezik a jobb hűtés érdekében. Az egymásra következő fúrásoknál javasolt a fúrókoronát minden furat után vízben röviden lehűteni!
- Hasznos hosszként a csempe / porcelán lapok / gránit lapok vastagsága javasolt. Általában max. 2 cm. A gránit lapok / munkalapok 5 cm-ig fúrhatóak. Ennek során a koronát többször ki kell húzni a furatból, hogy az kicsit lehűlhessen!
- Fontos: A lefektetett anyagoknál ne fúrjon a talajba!
- Legnagyobb munkasebesség: 80 m/s

Átmérő mm	Teljes hossz mm	Eladási egység	Rendelési szám
6	64	1	628300000*
8	64	1	628301000*
10	64	1	628302000*
12	64	1	628303000*
14	64	1	628304000*
18	91	1	628305000*
20	91	1	628306000*
25	91	1	628307000*
32	91	1	628308000*
35	91	1	628309000*
40	91	1	628310000*
45	91	1	628318000*
50	91	1	628311000*
55	91	1	628312000*
60	91	1	628313000*
68	91	1	628314000*
75	91	1	628315000*
82	91	1	628316000*



## "Dry" csempe gyémánt fúrókorona-készlet, 7 részes

A készlet tartalma: egyenként 2 db 6 mm-es, 2 db 8 mm-es, egyenként 1 db 10 mm-es, 12 mm-es, 14 mm-es átmérőjű

ÚJ

628321000



## "Dry" csempe gyémánt fúrókorona-készlet, 3 részes

A készlet tartalma: egyenként 1 db 35 mm-es, 50 mm-es, 68 mm-es átmérőjű

628322000



## "Dry" csempe gyémánt fúrókorona-készlet, 4 részes

A készlet tartalma: egyenként 1 db 35 mm-es, 40 mm-es, 50 mm-es, 68 mm-es átmérőjű

ÚJ

628319000



## "Dry" csempe gyémánt fúrókorona-készlet, 7 részes

Tartalma: egyenként 1 db 6 mm-es, 8 mm-es, 14 mm-es, 35 mm-es, 40 mm-es, 50 mm-es, 68 mm-es átmérőjű;

628317000



## "Dry" csempe gyémánt fúrókorona-készlet, 6 részes

A készlet tartalma: egyenként 1 db 35 mm-es, 40 mm-es, 50 mm-es, 68 mm-es átmérőjű + gyémánt maróujj, 20 mm + gyémánt fazékciszoló, 50 mm

ÚJ

628320000

## Adapter »Dry« gyémánt fúrókoronához



## Hatlapfejű adapter, 10 mm / M 14

- »Dry« gyémánt fúrókoronák alkalmazásához fúró- és ütvefúrógépekhez
- Felfogatás: 10 mm-es hatlapfej, M 14 külső menet

Rendelési szám  
630859000\*

## Gyémánt maróujj »Dry«, M14



## Gyémánt maróujj »Dry«

- Gyémánt maróujj, 20 mm-es átmérőjű maráshoz, leélezéshez, fúráshoz és kitérításhoz
- Használható hossz: 40 mm; teljes hossz: 75 mm
- M14-es csatlakozó 115 + 125 mm-es átmérőjű sarokcsiszolóval való használatra
- Legnagyobb munkasebesség: 80 m/s

ÚJ

Rendelési szám  
628327000\*

## Fafúrók



## Fafúró CV

Fa csigafúró kiváló minőségű szerszámacélból, a DIN 7487-hez hasonló, edzett, központosító fúróval

## Alkalmazás:

Kemény- és puhafa, rétegelt falemez, faforgácslemez, stb. fúrásához.

## Hosszú kígyófúrók

Hosszú kígyófúró központos önbehúzó menetes csúccsal és elővágóval, hatlapú szárral, különösen gyors fúrást és nagyon jó forgácselvezetést biztosít

## Alkalmazás:

Ideális mély lyukak fúrására vastag kemény- és puhafában, különösen gerendákban.

## Forstnerfúró

A DIN 7483-hoz hasonló, központosító fúróval, 2 fővágó éllel és 2 elővágóval

## Alkalmazás:

Kemény- és puhafában, valamint furnérozott falemezekben történő alkalmazáshoz. Zsákluk fúrásra alkalmas.

## Lapos fafúró

Kiváló minőségű szerszámacélból készült fafúró, központosító fúróval a pontos megfúráshoz és 2 oldalsó vágóéllel a szilánkmentes fúráshoz. Az 1/4"-os (6,35 mm) hatlapú szár alkalmazható hagyományos fúrótokmányokban és az E 6.3 befogókban.

## Alkalmazás:

Puhafák, deszkák, faforgácslemezek, rétegelt falemezek, stb. gyors fúrásához.

\* Önkiszolgáló csomagolás

## Fafúrók

## Fafúrók CV, központozó fúróval



- Kemény- és puhafában, hulladékfában, faforgácslapokban, stb. használható
- Csiga-fúró fához kiváló minőségű szerszámacélból, edzett, központozó fúróval
- Hasonló, mint a DIN 7487

Átmérő mm	Teljes hossz mm	Munkahossz mm	Eladási egység	Rendelési szám
3	61	33	1	627986000*
4	75	43	1	627987000*
5	86	52	1	627988000*
6	97	60	1	627989000*
7	109	69	1	627990000*
8	117	75	1	627991000*
9	125	80	1	627992000*
10	133	87	1	627993000*
11	142	89	1	627994000*
12	151	96	1	627995000*
13	151	96	1	627996000*
14	151	97	1	627997000*
15	151	97	1	627998000*
16	151	97	1	627999000*
18	180	120	1	627339000*
20	200	130	1	627340000*
	<b>Fafúró készlet</b> 5 részes, műanyag dobozban Ø 4 / 5 / 6 / 8 / 10 mm			627200000*
	<b>Fafúró készlet</b> 8 darabos, műanyag dobozban Ø 3 / 4 / 5 / 6 / 7 / 8 / 9 / 10 mm			627202000*

## Feltűzhető súllyesztőelemek, 90°



- 5-élű feltűzhető súllyesztőelem HSS acélból, hegyes szögű súllyesztésekhez, ímbuszcsavarral, a fafúróra rögzíthető
- Mélységűtközként is használható, a súllyesztőt egyszerűen átfordítva

Átmérő mm	Teljes hossz mm	Eladási egység	Rendelési szám
3	26	1	625020000*
4	26	1	625021000*
5	26	1	625022000*
6	26	1	625023000*
8	26	1	625024000*
10	26	1	625025000*

## Súllyesztők fához



- 5-élű súllyesztő HSS-acélból hegyes szögű súllyesztésekhez

Átmérő mm	Teljes hossz mm	Eladási egység	Rendelési szám
16	43	1	623521000*

## Fafúrók hatlapú szárral, DIN 3126



- A legjobb szerszámacélból készült kiváló minőségű precíziós eszköz
- Egy darabból készült precíziós csiszolással (nem csavarozott, nem hegesztett, nem 2 darabból álló termék)
- Ideális fúrógépek számára, amelyek a DIN 3126 szerinti gyorscsere-lő fúrótokmánnal vannak ellátva.
- A DIN 3126 E 6.3 pontos betartása a fúróknál biztosítja, hogy a fúrótokmány ne sérülhessen.
- Központozó fúróval a pontos fúrás érdekében

Átmérő mm	Teljes hossz mm	Munkahossz mm	Eladási egység	Rendelési szám
2	55	20	1	627522000*
3	65	35	1	627523000*
4	75	40	1	627524000*
5	85	50	1	627525000*
6	90	55	1	627526000*
8	90	55	1	627527000*
10	100	60	1	627528000*
	<b>Fafúró készlet</b> 5 részes, hatlapú szárral (E 6,3), műanyag kazettában Ø 3 / 4 / 5 / 6 / 8 mm			627111000*

## Fa hosszú kígyófúrók hatlapú szárral



- Fa hosszú kígyófúrók központozó önbehúzó menetes csúccsal és elővágó éllel
- Ideális mély lyukak fúrására puha- és keményfában, különösen gerendában
- Hosszú kígyófúró átmérője: 6-12 mm: SW 10-es hatlap felfogatás; Hosszú kígyófúró átmérője: 14-32 mm: SW 11-es hatlap felfogatás

Átmérő mm	Teljes hossz mm	Munkahossz mm	Eladási egység	Rendelési szám
6	230	155	1	627115000*
7	230	155	1	627116000*
8	230	155	1	627124000*
10	230	155	1	627125000*
12	230	155	1	627126000*
14	230	155	1	627127000*
16	230	155	1	627128000*
18	230	155	1	627129000*
20	230	155	1	627130000*
22	230	155	1	627131000*
24	230	155	1	627132000*
26	230	155	1	627133000*
28	230	155	1	627134000*
30	230	155	1	627135000*
32	230	155	1	627136000*
8	460	385	1	627137000*
10	460	385	1	627138000*
12	460	385	1	627139000*
14	460	385	1	627140000*
16	460	385	1	627141000*
18	460	385	1	627142000*
20	460	385	1	627143000*
22	460	385	1	627144000*
24	460	385	1	627145000*
26	460	385	1	627146000*
28	460	385	1	627147000*
30	460	385	1	627148000*
32	460	385	1	627150000*



## Forstnerfúrók, hasonlít a DIN 7483 G-hez



- Forstnerfúró, hasonlít a DIN 7483 G -hez, központozó fúróval, 2 fővágóélel és 2 körvágóélel
- Kemény és puhafában, furnérlapokban, stb. használható.
- Zsáklyukak fúrására alkalmas

Átmérő mm	Teljes hossz mm	Szárátmérő mm	Eladási egység	Rendelési szám
10	90	8	1	627579000*
12	90	8	1	627580000*
14	90	8	1	627581000*
15	90	10	1	627582000*
16	90	10	1	627583000*
18	90	10	1	627584000*
20	90	10	1	627585000*
22	90	10	1	627586000*
24	90	10	1	627587000*
25	90	12	1	627588000*
26	90	12	1	627589000*
28	90	12	1	627590000*
30	90	12	1	627591000*
32	90	12	1	627592000*
34	90	12	1	627593000*
35	90	12	1	627594000*
36	90	12	1	627595000*
38	90	12	1	627596000*
40	90	15	1	627597000*
45	90	15	1	627598000*
50	90	15	1	627599000*

## Keménymet hengerpalást fúrók



- Precíziós süllyesztő fúró, hasonló a DIN 7483 C szabványhoz, központozó fúróval, 2 élű elővágóval és 2 fő vágóélel keménymetből
- Furnérlapok, valamint minden kemény és puha fafajta szilánkmentes fúrására, professzionális felhasználásra

Átmérő mm	Teljes hossz mm	Szárátmérő mm	Eladási egység	Rendelési szám
20	90	8	1	625123000*
25	90	8	1	625126000*
30	90	8	1	625128000*
35	90	10	1	625129000*
40	90	10	1	625130000*

## Lapos fúrók 1/4" (6,35 mm) hatlapú szárral



- Kiváló minőségű szerszámacélból készült fúró, központozó fúróval a pontos megfúráshoz, és két oldalsó éllel a gyors és szilánkmentes fúráshoz puhafában, faforgácslemezekben, rétegelt falemezben, könnyűszerkezetű építőanyagokban stb.
- 1/4" (6,35 mm) hatlapú szár szokványos fúrótkmányhoz és az E 6,3 befogóhoz is

Átmérő mm	Teljes hossz mm	Eladási egység	Rendelési szám
8	160	1	627311000*
10	160	1	627312000*
12	160	1	627313000*
13	160	1	627314000*
14	160	1	627315000*
16	160	1	627316000*
17	160	1	627347000*
18	160	1	627317000*
19	160	1	627318000*
20	160	1	627319000*

\* Önkiszolgáló csomagolás

Átmérő mm	Teljes hossz mm	Eladási egység	Rendelési szám
22	160	1	627320000*
24	160	1	627321000*
25	160	1	627322000*
26	160	1	627323000*
28	160	1	627324000*
30	160	1	627325000*
32	160	1	627326000*
36	160	1	627327000*
38	160	1	627328000*

## Hosszabbítók lapos fafúróhoz

Munkahossz mm	Eladási egység	Rendelési szám
305	1	627329000*

## Fúrókészletek, fém-kő-fa

Rendelési szám
627179000*
627190000



**Fúrókészlet**  
Kő-, fa- és HSS-R fúró, 9 részes, műanyag kazettában egyenként 3 x Ø 5 / 6 / 8 mm



**Fúrókészlet**  
Kő-, fa- és HSS-R fúró; 18 részes, műanyag kazettában egyenként 1 x Ø 3 / 4 / 5 / 6 / 8 / 10 mm



**A tartozékkészleteket megtalálhatja a 31. fejezetben, a 288. oldaltól**

## Lyukfűrészek

## »Pionier« többcélú lyukfűrész, keménymetbetéttel, M 16-os belső menettel



- Mindkét oldalon megtámasztott keménymetfogak és megnövelt forrasztási felületek biztosítják a biztos fekvést és a nagy szilárdságú anyagkötést.
- Javított rezgési tulajdonságok a megnagyobbított forgácsterék és a kihordóvázat speciális ívgeometriájának köszönhetően
- Ideálisan használható villanszerelők, burkolók, szaniter szerelők, fűtésszerelők, épület- és bútorsztalosok, barkácsolók, konyhabútor-készítők számára
- Tömör fához, pozdorjához, faforgácslemezekhez, műanyagokhoz, akrilüveghez, padlólapoz (6-os Ritz-keménységig), gipsztuskókhoz, gázbetonhoz, heraklit lapokhoz, eternithez, tömör téglához
- Legnagyobb vágásmélység: 60 mm
- Csak forgással alkalmazni, az ütést ill. a kalapácsütést ki kell kapcsolni. Lyukfűrészelés csak befogószárral és központozó fúróval.

Átmérő mm	Rendelési szám
25	627001000*
30	627002000*
35	627003000*
40	627004000*
50	627005000*
60	627006000*
63	627007000*
65	627008000*
68	627009000*
74	627010000*
80	627012000*
105	627013000*

## Befogósarak »Pionier« többcélú lyukfűrészekhez

- A kényelmes gyorscsatlakozó a központfúró rögzítőcsavar nélküli gyors cseréjét teszi lehetővé
- Nem sérül a szerszám véletlenül bekapcsolt ütőszerszám esetén: az ütőfűrógépek esetén SDS-plus befogónál a rövidebb befogóhornyok megakadályozzák az ütés alkalmazását, így a szerszám nem tud megsérülni
- A »Pionier« többcélú lyukfűrésszel való munkavégzéshez
- A fúrómag könnyen kivethető a központozó fúró reteszelésének oldásával és a fúrómag lyukfűrészből történő kihúzásával
- A kulcsfelületek lehetővé teszik az adapter könnyű oldását

	Szárfajta	Teljes hossz mm	Rendelési szám
	SW11	118	627037000*
	SDS-plus	118	627038000*
	SDS-plus	220	627039000*

## Központozó fúró, keményfémlapkás

		Rendelési szám
	<b>Központozó fúró HSS</b> Átmérő: 7,4 mm Teljes hossz: 120 mm	627088000*
	<b>Központozó fúró HM</b> Átmérő: 8 mm Teljes hossz: 120 mm	627040000*

## Bimetál lyukfűrészek



- Bimetál lyukfűrészek magasan ötvözött, 8 %-os kobalttartalmú gyorsacélból készített edzett fogakkal, ennek köszönhetően pedig jóval hosszabb élettartammal.
- Az új, szabálytalan fogazási típus és fogosztás gyorsabb és lágyabb vágást eredményez, alacsonyabb rezgésszint mellett
- Optimálisan használható acélhoz és szürkeöntvényhez, rozsdamentes acélhoz, építőipari acélhoz, alumíniumhoz, bronzhoz, vörösrézhez, PVC-hez, akrilüveghez és fához.
- Legnagyobb vágásmélység: kb. 35 mm
- Menet 14-30 mm-es átmérőjű lyukfűrésznél: 1/2"-20 UNF; Menet 32-152 mm-es átmérőjű lyukfűrésznél: 5/8"-18 UNF
- A lyukfűrészeket csak a megfelelő befogószárral és központozó fúróval használni.

Átmérő mm	Rendelési szám
14	625160000*
16	625161000*
17	625162000*
19	625163000*
20	625164000*
21	625165000*
22	625166000*
24	625167000*
25	625168000*
27	625169000*
29	625170000*
30	625171000*
32	625172000*
33	625173000*
35	625174000*
37	625175000*
38	625176000*
40	625177000*
41	625178000*
43	625179000*

\* Önkiszolgáló csomagolás





Átmérő mm	Rendelési szám
44	625180000*
46	625181000*
48	625182000*
51	625184000*
52	625185000*
54	625186000*
56	625187000*
57	625188000*
59	625189000*
60	625190000*
64	625191000*
65	625192000*
67	625193000*
68	625194000*
70	625195000*
73	625196000*
76	625197000*
79	625198000*
83	625199000*
86	625200000*
89	625201000*
92	625202000*
95	625203000*
98	625204000*
102	625205000*
105	625206000*
108	625207000*
111	625208000*
114	625209000*
121	625210000*
127	625211000*
140	625213000*
152	625214000*

## Befogósarak bimetal lyukfűrészekhez







	Megnevezés	Lyukfűrészátmérő	Szárfajta	Rendelési szám
	Adapter SW 9/ 1/2"-20 UNF	14 - 30 mm	SW9	625215000*
	Adapter SW 9/ 5/8"-18 UNF	32 - 152 mm	SW9	625216000*
	Adapter SDS-plus/ 1/2"-20 UNF	14 - 30 mm	SDS-plus	625217000*
	Adapter SDS-plus/ 5/8"-18 UNF	32 - 152 mm	SDS-plus	625218000*

## Központfúró

	Rendelési szám
 <b>Központfúró</b> Bimetál lyukfűrészekkel végzett munkákhoz a következő befogósarak egyikével kombinálva: 625215000 - 625218000, átmérő: 6,35 mm	625220000*

Bimetál lyukfűrészek, készletek		
	<p><b>Bimetál lyukfűrészek 1. készlet, 8 részes</b> Tartalma: Bimetál lyukfűrészek, átmérő: 19, 25, 38, 44, 68 és 83 mm Befogósár 14-30 mm-es lyukfűrészátmérőhöz (SW 9/ 1/2"-20 UNF) Befogósár 32-152 mm-es lyukfűrészátmérőhöz (SW 9/ 5/8"-18 UNF) Központfúró Műanyag hordtáska</p>	Rendelési szám <b>625159000*</b>
<b>ÚJ</b>		
	<p><b>Bimetál lyukfűrészek 1. készlet, 8 részes</b> Tartalma: Bimetál lyukfűrészek, átmérő: 22, 29, 35, 44, 51 és 68 mm Befogósár 14-30 mm-es lyukfűrészátmérőhöz (SW 9/ 1/2"-20 UNF) Befogósár 32-152 mm-es lyukfűrészátmérőhöz (SW 9/ 5/8"-18 UNF) Központfúró Műanyag hordtáska</p>	625434000*
	<p><b>Bimetál lyukfűrészek 2. készlet, 11 részes</b> Tartalma: Bimetál lyukfűrészek, átmérő: 19, 22, 29, 35, 44, 51, 57, 64 és 68 mm Befogósár 14-30 mm-es lyukfűrészátmérőhöz (SW 9/ 1/2"-20 UNF) Befogósár 32-152 mm-es lyukfűrészátmérőhöz (SW 9/ 5/8"-18 UNF) Központfúró Műanyag hordtáska</p>	625435000*
Lyukfűrészkészlet fához		
	<p><b>Lyukfűrészek</b> 8 db cserélhető betéttel 25-68 mm-es átmérővel, 6 mm-es központosító fúróval, szárátmérő 10 mm</p>	Rendelési szám <b>623531000*</b>

## Előtétkészülékek

Sarokfúró és csavarozó feltét		
	<p><b>Sarokfúró és csavarozó feltét</b></p> <ul style="list-style-type: none"> <li>■ Megkönnyíti a nehezen elérhető helyeken való fúrást és csavarozást</li> <li>■ Orsó belső hatlappal, csavarozó bitekhez; bitrögzítő hüvely</li> <li>■ Alkalmazható jobb és bal forgásirányhoz is</li> <li>■ Metabo gyorscsatlakozó</li> <li>■ Áttételi arány 1:1; terhelhető max. 100 Nm-ig</li> <li>■ Fúrótokmány rögzítő csavarral és hatlapú anyával</li> </ul> <p>Befogónyílás: 43 mm Orsómenet: 1/2" - 20 UNF Orsó belső hatlappal: 1/4" (6,35 mm) Súly: 0,5 kg</p>	Rendelési szám <b>631078000*</b>
Előtétszivattyúk		
	<p><b>Előtétszivattyú - BPV 01</b></p> <ul style="list-style-type: none"> <li>■ Önfelszívó</li> <li>■ Alkalmazható a 1.800-2.600/min fordulatszámú meghajtó gépekhez</li> <li>■ A csapjánál fogva a gép fúrótokmányába kell befogni</li> <li>■ Vízhőmérséklet: max. 50° C</li> </ul> <p>Legnagyobb szállítási teljesítmény: 1.500 l/h Legnagyobb szívómélység: 2 m Legnagyobb szállítási magasság: 4 m Csatlakozó csomók köv. tömlőhöz: 1/2" Súly: 0,1 kg</p>	Rendelési szám <b>627621000*</b>
	<p><b>Előtétszivattyú - BPV 03</b></p> <ul style="list-style-type: none"> <li>■ Önfelszívó</li> <li>■ Alkalmazható max. 3.400 /min fordulatszámú meghajtó gépekhez</li> <li>■ Metabo gyorscsatlakozó</li> </ul> <p>Legnagyobb szállítási teljesítmény: 3.000 l/h Legnagyobb szívómélység: 4 m Legnagyobb szállítási magasság: 20 m Befogónyílás: 43 mm Csatlakozó csomók köv. tömlőhöz: R 3/4" Súly: 0,6 kg</p>	627640000*
	<p><b>Hatlapú anya</b> 1/2"-20 UNF belső menettel; a 631078000 sz. előtét vagy a 627640000 sz. előtétszivattyú olyan géppel történő meghajtásához, aminek tengelye 1/2"-20 UNF menetes, de a tengelyén nincs hatlapkialakítás, így egy SW 19-es 1/2"-20 UNF belső menetes hatlapú anyára van szükség.</p>	627601000*
Flexibilis tengely		
	<p><b>Flexibilis tengely</b></p> <ul style="list-style-type: none"> <li>■ Alkalmazható 2.000 - 5.000 /min közötti fordulatszám-tartományban</li> </ul> <p>Hossz: 1,2 m Hajtócsap-átmérő: 6 mm Felfogó furat: 6 mm Súly: 0,8 kg</p>	Rendelési szám <b>627608000*</b>
Felfogó bak és befogó bilincs		
	<p><b>Felfogó bak</b></p> <ul style="list-style-type: none"> <li>■ Fúró- és ütvefúrógépek, valamint egyenescsiszológ és felsőmaró motorok biztonságos rögzítéséhez a flexibilis tengellyel való munkavégzéshez. A befogónyílás átmérője: 43 mm. A befogó bilincs (627107000) a biztonságos rögzítést szolgálja</li> </ul>	Rendelési szám <b>627354000*</b>
	<p><b>Befogó bilincsek</b></p> <ul style="list-style-type: none"> <li>■ A biztonságos rögzítéshez a munkaasztalon</li> </ul>	627107000*





## Fúróállványok

Fúróállványok	
	<p><b>Fúróállvány 890</b></p> <ul style="list-style-type: none"> <li>Az előtolás szerkezeti kialakítása miatt a 65 mm-es maximális furásmélység egy művelettel érhető el</li> <li>Az alaplap és az oszlop aszimmetrikus elhelyezése miatt nagyobb munkadarab is megmunkálható</li> <li>Ferde kialakítás révén a fúrógép és fúróállvány kezelőelemei jól hozzáférhetők</li> <li>Beállítható mélységütköző</li> </ul> <p>Belső rádiusz: 165 mm Munkalöket: 65 mm Az oszlop magassága: 500 mm Oszlopátmérő: 40 mm Befogónyílás: 43 mm Alaplap: 220 x 213 mm Súly: 5,5 kg</p>
	<p><b>Rendelési szám</b> 600890000</p>

## Mágneses fúróállvány

	<p><b>Mágneses fúróállvány M 100</b></p> <ul style="list-style-type: none"> <li>Nagy tapadóerejű mágnesalap a biztonságos munkához</li> <li>A tartozékként szállított biztonsági lánc alkalmazásával a függőleges és a ferde felületeken, valamint a fej fölött végzett munkákhoz is használható</li> <li>A szán magassága kis fogaskerékkel és fogasléccelel állítható</li> <li>A mágneses fúróállvány felső részét úgy el lehet forgatni és el lehet tolni oldalra, hogy a fúrógépbe fogott fúrószerszám hegye a fúrandó anyagon elhelyezett pontozójelzés fölé kerüljön.</li> <li>A fúrógép csatlakozó aljzata a fúróállványon van</li> <li>Kitámasztó a fúraskor fellépő erők kompenzálására</li> <li>Skálagyűrű a fúrás mélység-jelzésére</li> <li>A B 32/3 fúrógéppel egy mágneses fúróegységgé bővíthető max. 100 mm-es furatátmérőig (magfúróval)</li> </ul> <p>Befogónyílás: 65 mm Fúrólöket: 260 mm Legnagyobb magasság: 650 mm Mágnes tartóerő (max.): 18.000 N A mágnesalap méretei: 110 x 220 mm Súly: 22 kg Szállítási terjedelem: biztonsági lánc, G 3/4"-os rögzítőcsavar, 5-ös és 8-as kulcsnyílású sarokcsavarhúzó, acéllemez hordtáska</p>
	<p><b>Rendelési szám</b> 627100000</p>

## Gépsatuk

	Pofaméreték mm	Befogási tartomány mm	Rendelési szám
	80 x 45	86	612003000
	100 x 58	100	612001000



## Tartozékok csiszoláshoz és polírozáshoz

	<p><b>Gumi támasztótányérok</b> 125 mm-es átmérőjű csiszolóanyagok beszorításához (pl. fiber csiszolótárcsák) Méretek: 125 mm-es átmérő Befogószer-átmérő: 8 mm Eladási egység: 1 db</p>	<p><b>Rendelési szám</b> 623259000*</p>
---	--	---



## Acéldrót kefék

Befogószer-átmérő mm	Külső Ø mm	Kivitel	Rendelési szám
		<p><b>Acéldrót körkefe, nemesacél hullámosított</b></p> <ul style="list-style-type: none"> <li>A könnyű felületmegmunkáláshoz és sorjátlanításhoz a teljes fémmegmunkálás területén</li> <li>Profilok, hegesztési varratok, vágóélek, fogaskerekek, hornyok, keskeny felületek megmunkálásához</li> <li>A huzal anyaga: nemesacél, hullámosított</li> </ul>	
6	75	hullámosított	630550000*
6	100	hullámosított	630551000*
		<p><b>Acéldrót fazékkefe, hullámosított acél</b></p> <ul style="list-style-type: none"> <li>A könnyű felületmegmunkáláshoz és sorjátlanításhoz a teljes fémmegmunkálás területén</li> <li>A nagyobb felületek, hegesztési varratok, fém lapok megmunkálásához</li> </ul>	
6	50	hullámosított	626790000*
6	75	hullámosított	630552000*
		<p><b>Acéldrót ecsetkefe, acél hullámosított</b></p> <ul style="list-style-type: none"> <li>A könnyű felületmegmunkáláshoz és sorjátlanításhoz a teljes fémmegmunkálás területén</li> <li>A nehezen hozzáférhető területek és belső felületek megmunkálásához</li> </ul>	
6	25	hullámosított	630554000*

## Tartozékok porelszíváshoz

	<p><b>Porelszívó adapter DDE 14</b></p> <ul style="list-style-type: none"> <li>Porelszívó adapter a furatban keletkezett por elszívásához</li> <li>Biztonságos és porszegény fúrás falakban és mennyezetben</li> <li>A 2-kamrás rendszernek és a habgumi tömítésnek köszönhetően megbízhatóan tart szinte minden (akár egyenetlen) felületen, valamint vakolaton, terméskövön, fűrészporsos tapétán. Minimális maradék fúrópor a falakon és a tapétán.</li> <li>Az adaptert a meglévő elszívó tömlőre kell felhelyezni. A porszívó vákuuma megtartja az adaptert a mindenkori alapon.</li> </ul> <p>Fúróátmérő: 4 - 14 mm</p>	<p><b>Rendelési szám</b> 630829000*</p>
	<p><b>Porelszívó adapter DDE 72</b></p> <ul style="list-style-type: none"> <li>Porelszívó adapter a furatban keletkezett por elszívásához</li> <li>Biztonságos és porszegény fúrás falakban és mennyezetben</li> <li>A 2-kamrás rendszernek és a habgumi tömítésnek köszönhetően megbízhatóan tart szinte minden (akár egyenetlen) felületen, valamint vakolaton, terméskövön, fűrészporsos tapétán. Minimális maradék fúrópor a falakon és a tapétán.</li> <li>Az adaptert a meglévő elszívó tömlőre kell felhelyezni. A porszívó vákuuma megtartja az adaptert a mindenkori alapon.</li> </ul> <p>Fúróátmérő: 72 mm</p>	<p><b>Rendelési szám</b> 631343000*</p>

## Egyéb tartozékok fúró- és ütvefúrógépekhez

	<p><b>Kiegészítő markolat</b> Standard kivitel A befogónyílás átmérője: 43 mm</p>	<p><b>Rendelési szám</b> 631052000*</p>
	<p><b>Kiegészítő markolat, hosszú</b> Hosszú kivitel, különösen alkalmas nagy nyomatékkal bíró gépekkel való munkavégzéshez; biztosítócsavarral a gépnnyakról való véletlen lecsúszás ellen A befogónyílás átmérője: 43 mm</p>	<p><b>Rendelési szám</b> 631074000*</p>
	<p><b>Szűkítő persely, 1/2"-3/8"</b> fúró- és ütvefúrógépekhez</p>	<p><b>Rendelési szám</b> 630704000</p>

## Melyik mágneses magfúrógépet milyen alkalmazáshoz?

	MAG 32 Rendelési szám 600635500	MAG 50 Rendelési szám 600636500	B 32/3 Rendelési szám 600323000	M 100 Rendelési szám 627100000
<b>Szerszámbefogó</b>				
Közvetlen felfogás 19 mm-es (3/4") Weldon szárral automatikus belső hűtéssel	•	•		
MK 2 felfogás		•		
MK 3 felfogás				•
<b>Alkalmazás</b>				
Fúrás magfúrókkal	■■■	■■■	■■■	■■■
Fúrás csigafúrókkal	■■■	■■■	■■■	■■■
Munkavégzés sülyesztővel	■	■■■	■■■	■
Menetfúrás	-	■■■	■■■	-
	<p>Fúrótokmány adapter, weldon 19 mm-es -&gt; 1/2"-re - 20 UNF Rendelési szám 626611000</p> <p>Fúrótokmány, 1/2"-os - 20 UNF belső menet</p> <p>HSS- és HM-magfúró</p> <p>Sülyesztő (nem a Metabo tartozékok része)</p> <p>Csigafúró fémhez</p>		<p>Kúpküítő MK 2 -&gt; B 16 Rendelési szám 635115000</p> <p>Fúrótokmány B 16 belső kúppal</p> <p>HSS- és HM-magfúró</p> <p>Csigafúró fémhez</p>	<p>Szűkítő betét MK 3 / 2 külső átmérő MK 3 morzekúp a belső átmérő MK 2 morzekúpra Rendelési szám 635143000</p> <p>Gyorscserező rendszer, MK2 -&gt; 19 mm-es weldon Rendelési szám 626604000</p> <p>Kúpküítő MK 3 -&gt; B 16 Rendelési szám 635125000</p> <p>Fúrótokmány B 16 belső kúppal</p> <p>HSS- és HM-magfúró</p> <p>Csigafúró fémhez</p>

Alkalmazás: ■ alkalmazható ■■■ jól alkalmazható ■■■ optimális Felszereltség: • meglévő ○ opcionális

## HSS magfúrók, rövid



- 19 mm-es Weldon szárral (3/4")
- Csak a megfelelő központozó csappal használható
- Alkalmas acélhoz, acélöntvényhez, színes- és könnyűfémhez

Átmérő mm	Teljes hossz mm	Munkahossz mm	Rendelési szám
12	64	30	626500000*
13	64	30	626501000*
14	64	30	626502000*
15	64	30	626503000*
16	64	30	626504000*
17	64	30	626505000*
18	64	30	626506000*
19	64	30	626507000*
20	64	30	626508000*
21	64	30	626509000*
22	64	30	626510000*
23	64	30	626511000*
24	64	30	626512000*
25	64	30	626513000*
26	64	30	626514000*
27	64	30	626515000*
28	64	30	626516000*
29	64	30	626517000*
30	64	30	626518000*
31	64	30	626519000*
32	64	30	626520000*

## HSS magfúrók, hosszú



- 19 mm-es Weldon szárral (3/4")
- Csak a megfelelő központozó csappal használható
- Alkalmas acélhoz, acélöntvényhez, színes- és könnyűfémhez

Átmérő mm	Teljes hossz mm	Munkahossz mm	Rendelési szám
12	90	55	626521000*
13	90	55	626522000*
14	90	55	626523000*
15	90	55	626524000*
16	90	55	626525000*
17	90	55	626526000*
18	90	55	626527000*
19	90	55	626528000*
20	90	55	626529000*
21	90	55	626530000*
22	90	55	626531000*
23	90	55	626532000*
24	90	55	626533000*
25	90	55	626534000*
26	90	55	626535000*
27	90	55	626536000*
28	90	55	626537000*
29	90	55	626538000*
30	90	55	626539000*
31	90	55	626540000*
32	90	55	626541000*

## HM magfúrók



- Magfúró átmérők: 14 - 60 mm, 19 mm-es Weldon szárral (3/4")
- Magfúró átmérők: 70 mm-től, 32 mm-es Weldon szárral (1 1/4")
- Csak a megfelelő központozó csappal használható
- Magas ötvöztetésű acélokhoz is használható

Átmérő mm	Teljes hossz mm	Munkahossz mm	Rendelési szám
14	90	55	626571000*
15	90	55	626572000*
16	90	55	626573000*
17	90	55	626574000*
18	90	55	626575000*
19	90	55	626576000*
20	90	55	626577000*
21	90	55	626578000*
22	90	55	626579000*
23	90	55	626580000*
24	90	55	626581000*
25	90	55	626582000*
26	90	55	626583000*
27	90	55	626584000*
28	90	55	626585000*
29	90	55	626586000*
30	90	55	626587000*
31	90	55	626588000*
32	90	55	626589000*
33	90	55	626590000*
34	90	55	626591000*
35	90	55	626592000*
36	90	55	626593000*
37	90	55	626594000*
38	90	55	626595000*
39	90	55	626596000*
40	90	55	626597000*
45	90	55	626598000*
50	90	55	626599000*
60	90	55	626614000
70	90	55	626616000
80	90	55	626618000
90	90	55	626620000
100	90	55	626622000

## Magfúró készletek



## HSS magfúró készlet, 3 részes

- Alkalmas acélhoz, acélöntvényhez, színes- és könnyűfémhez
- Magfúró átmérők: 14/18/22 mm  
30 mm-es munkahossz, 19 mm-es Weldon szár (3/4")  
központozó csappal együtt



Rendelési szám  
626623000

## HSS magfúró készlet, 6 részes

- Alkalmas acélhoz, acélöntvényhez, színes- és könnyűfémhez
- Magfúró átmérők: 14/16/18/20/22/26 mm  
30 mm-es munkahossz, 19 mm-es Weldon szár (3/4")  
központozó csappal együtt

Rendelési szám  
626624000







Központozó csapok		Rendelési szám
	<b>Központozó csap, rövid HSS-hez</b> HSS magfúrókhoz 30 mm-es munkahosszal Átmérő: 6,35 mm Teljes hossz: 75 mm	626608000*
	<b>Központozó csap, hosszú HSS-hez és HM-hez</b> HSS magfúróhoz 55 mm-es munkahosszal HM magfúróhoz 60 m-es átmérőig Átmérő: 6,35 mm Teljes hossz: 100 mm	626609000*
	<b>Központozó csap HM-hez</b> HM magfúróhoz, 70-100 mm-es átmérő Átmérő: 8 mm Teljes hossz: 120 mm	626610000*

Ipari felfogatások		Rendelési szám
	<b>Ipari felfogatás MK2</b> Automatikus belső hűtéssel Alkalmazható a következőkhöz: MAG 50 A B 32/3 esetén csak az MK 3 / MK 2 szűkítő hüvellyel együtt (635143000) Fúróorsó felfogatás: MK 2 morzekúp Szerszámbefogó: 19 mm-es Weldon szár (3/4")	626602000*
	<b>Ipari felfogatás MK3</b> Kézi belső hűtéssel Alkalmazható a következőkhöz: B 32/3 és HM magfúró, 70-100 mm átmérővel Fúróorsó felfogatás: MK 3 morzekúp Szerszámbefogó: 32 mm-es Weldon szár (1 1/4")	626603000
	<b>Gyorscsere rendszer</b> Egyszerű és gyors magfúró csere kiegészítő szerszám nélkül Automatikus belső hűtéssel Alkalmazható a következőkhöz: MAG 50 A B 32/3 esetén csak az MK 3 / MK 2 szűkítő hüvellyel együtt (635143000) Fúróorsó felfogatás: MK 2 morzekúp Szerszámbefogó: 19 mm-es Weldon szár (3/4")	626604000

Adapter		Rendelési szám
	<b>Weldon adapter a Fein Quick IN-en</b> Központozó csappal együtt (teljes hossz: 120 mm; átmérő: 6,35 mm) Fúróorsó felfogatás: 19 mm-es Weldon szár (3/4") Szerszámbefogó: Fein QuickIN	626600000*
	<b>Fúrótokmány-adapter</b> 19 mm-es (3/4") weldon 1/2"-re - 20 UNF Fúróorsó felfogatás: 19 mm-es Weldon szár (3/4") Szerszámbefogó: 1/2" - 20 UNF	626611000*

Hűtő-kenő anyag		Rendelési szám
	<b>Univerzális vágóspray (Mo.nem forgalmazott termék)</b> ■ Az élettartam növelése olyan szerszámoknál, mint pl. a magfúrók ■ Nagyobb vágássebesség az optimális hűtési tulajdonságok következtében ■ Magfúrás: a vágóspray alkalmazása a fej felett végzett munkálatoknál, a MAG vagy a B 32/3 vízszintes állásában, az automatikus belső hűtés nélkül	626606000

Gépi keverőszárak				
	<b>RS-R3 típusú, keverő hatás alulról felfelé</b> ■ Ideális nehéz és sűrű anyagokhoz ■ Keverő hatás alulról felfelé, a keverő maga is becsavarodik az anyagba, a gyűrű védi a tartályt ■ Különösen jól használható minden habarcshoz, cement és mészkő vakolathoz, ragasztóköti anyaghoz, esztrichhez, csempereasztóhoz, kvarc tartalmú epoxi gyantához, hőszigetelő vakolatokhoz, betonhoz, bitumenes vastag bevonatokhoz, stb.			
Átmérő mm	Hossz mm	Max. anyagmennyiség kg	Szárfajta	Rendelési szám
120	590	15 - 25	M 14	626734000*
140	590	25 - 40	M 14	626735000*
160	590	30 - 60	M 14	626736000*
	<b>RS-R2 típusú, keverő hatás alulról felfelé</b> ■ Ideális minden ragadós és sűrű anyaghoz ■ Keverő hatás alulról felfelé, a keverő maga is becsavarodik az anyagba, a gyűrű védi a tartályt ■ Különösen jól használható csempé- és építési ragasztókhöz, kész habarcshoz és -vakolathoz, simítómasszához, esztrichhez, epoxi gyanta masszához, ragasztóhabarcshoz, stb.			
Átmérő mm	Hossz mm	Max. anyagmennyiség kg	Szárfajta	Rendelési szám
100	590	10 - 15	Hatlap, 13 mm	626737000*
120	590	10 - 15	M 14	626738000*
140	590	15 - 30	M 14	626739000*
	<b>RS-L2 típusú, keverő hatás alulról felfelé</b> ■ Ideális híg anyagokhoz ■ Keverő hatás felülől lefelé, a spirálok a keverendő anyagot felülől lefelé nyomják, a gyűrű védi a tartályt ■ Különösen jól használható festékekhez, lakkokhoz, alapozókhöz, enyhén krémes vakolatokhoz, vékony bevonatokhoz, ragasztókhöz, tömítő anyagokhoz, diszperziós ragasztóanyagokhoz ■ A keverőkosár geometriája és spirálkialakítása optimális a fröccsenésmentes munkavégzéshez híg anyagoknál			
Átmérő mm	Hossz mm	Max. anyagmennyiség kg	Szárfajta	Rendelési szám
80	400	5 - 10	Hatlap, 10 mm	626744000*
120	590	20 - 30	M 14	626745000*
	<b>RB 4 típusú, bekeverés légzárványok nélkül</b> ■ Ideális minden csomósodó és sűrű anyaghoz ■ A keverőseprű szárnyai nagy szívóerőt képeznek és így különösen hatékonyan megakadályozzák, hogy levegőt keverjen be ■ Különösen jól használható önterülő simító és kiegyenlítő masszához, valamint ragasztó és szigetelő anyagokhoz, bitumenes bevonóanyagokhoz, githez, epoxi gyanta bevonatokhoz, stb.			
Átmérő mm	Hossz mm	Max. anyagmennyiség kg	Szárfajta	Rendelési szám
120	590	15 - 25	M 14	626741000*
	<b>SR 12 típusú, keverő hatás felülől lefelé</b> ■ Ideális minden folyékony és önterülő anyaghoz ■ Keverő hatás felülől lefelé, a spirálok a keverendő anyagot felülől lefelé nyomják, a gyűrű védi a tartályt ■ A híg anyagok gyors és homogén keverése ■ Különösen jól használható hígbeton habarcs bekeveréséhez, üreges téglá ragasztásához			
Átmérő mm	Hossz mm	Max. anyagmennyiség kg	Szárfajta	Rendelési szám
120	590	20 - 40	M 14	626742000*
150	590	40 - 65	M 14	626743000*

## Csavarozó bitek 1/4"-os (6,35 mm) hatlapú szárral

## Csavarozó bitek, Torsion

- Molibdén-vanádium acélból készült csavarozó bitek (S2 minőség) a tartósság és a csavarokkal való jó tapadás érdekében
- A torziós zóna lehetővé teszi a nyomatékulcsok felfogását, mert csavarozás közben felfogja az erőket és a rezgéseket. Nagyfokú erőleterhelés lehetséges; véd a korai töréstől
- 1/4" hatlapfejű hajtómű

Bitméret	Teljes hossz mm	Eladási egység	Rendelési szám
<b>Phillips csavarozó bitek, Torsion</b>			
			
<b>ÚJ</b>			
1	25	3	628513000*
2	25	3	628514000*
3	25	3	628515000*
2	49	3	628516000*

Bitméret	Teljes hossz mm	Eladási egység	Rendelési szám
<b>Pozidriv csavarozó bitek, Torsion</b>			
			
<b>ÚJ</b>			
1	25	3	628517000*
2	25	3	628518000*
3	25	3	628519000*
2	25	3	628520000*

Bitméret	Teljes hossz mm	Eladási egység	Rendelési szám
<b>Bitek Torx-csavarokhoz, Torsion</b>			
			
<b>ÚJ</b>			
T10	25	3	628521000*
T15	25	3	628522000*
T20	25	3	628523000*
T25	25	3	628524000*
T30	25	3	628525000*
T40	25	3	628526000*
T50 a Power X3-hoz	35	2	625419000*
T10	89	1	628527000*
T15	89	1	628528000*
T20	89	1	628529000*
T25	89	1	628530000*
T30	89	1	628531000*
T40	89	1	628532000*

## Csavarozó bitek, Diamant

- Króm-vanádium acélból készült csavarozó bitek (S2 minőség) a tartósság és a csavarokkal való jó tapadás érdekében
- Soeciális gyémánt bevonat a rendkívül biztonságos elhelyezkedésért a csavarban; A "Come out"- hatás csökkentése, ezáltal jelentősen könnyebb munkavégzés
- A torziós zóna lehetővé teszi a nyomatékulcsok felfogását, mert csavarozás közben felfogja az erőket és a rezgéseket. Nagyfokú erőleterhelés lehetséges; véd a korai töréstől
- 1/4" hatlapfejű hajtómű

Bitméret	Teljes hossz mm	Eladási egység	Rendelési szám
<b>Phillips csavarozó bitek, Diamant</b>			
			
<b>ÚJ</b>			
1	25	3	628500000*
2	25	3	628501000*
3	25	3	628502000*

Bitméret	Teljes hossz mm	Eladási egység	Rendelési szám
<b>Pozidriv csavarozó bitek, Diamant</b>			
			
<b>ÚJ</b>			
1	25	3	628503000*
2	25	3	628504000*
3	25	3	628506000*

Bitméret	Teljes hossz mm	Eladási egység	Rendelési szám
<b>Bitek Torx csavarokhoz, Diamant</b>			
			
<b>ÚJ</b>			
T10	25	3	628507000*
T15	25	3	628508000*
T20	25	3	628509000*
T25	25	3	628510000*
T30	25	3	628511000*
T40	25	3	628512000*

## Csavarbehajtó bitkészletek

Rendelési szám
628537000*

**Phillips bitek**  
Tartalma: egyenként 1 db PH 1-es, PH 2-es és PH 3-as Phillips bit



**ÚJ**

Rendelési szám
628538000*

**Pozidriv bitek**  
Tartalma: egyenként 1 db ZH 1-es, PZ 2-es és PZ 3-as Pozidriv bit



**ÚJ**

Rendelési szám
628539000*

**Bitek Torx csavarokhoz**  
Tartalma egyenként 1 db Bit Torx csavarokhoz T15, T20 és T25 méretben



**ÚJ**

## Csavarbehajtó bitkészletek, ütészálló

Rendelési szám
628849000*

**Bit-Box Impact, 29 mm**  
Tartalma: egyenként 1 db Pozidriv bit, méret: PZ 2, 3 (torziós bitek); 29 mm hosszú egyenként 1 db Bit Torx csavarokhoz, méret: T 15, 20, 25, 30, 40 (torziós bitek); 29 mm hosszú 1 bittartó  
Ideális nagy teljesítményű fúró- és ütvecsavarozóhoz



Rendelési szám
628850000*



**Bit-készlet Impact 49 mm**  
Tartalma: egyenként 1 db Pozidriv bit, méret: PZ 2, 3 (torziós bitek); 49 mm hosszú egyenként 1 db Bit Torx csavarokhoz, méret: T 15, 20, 25, 30, 40 (torziós bitek); 49 mm hosszú  
Ideális nagy teljesítményű fúró- és ütvecsavarozóhoz







A tartozékkészleteket megtalálhatja a 31. fejezetben, a 288. oldaltól

Bittartók		Rendelési szám
	<b>Bittartó, mágneses</b> 1/4"-os (6,35 mm-es) hatlapú szárral Mágneses bittartó gyorscserelelő funkcióval, minden ismert csavarozó bithez Teljes hossz: 60 mm	628540000*
<b>ÚJ</b>		
	<b>Bittartó, mágneses</b> 1/4"-os (6,35 mm-es) hatlapú szárral Mágneses univerzális bittartó minden ismert csavarozó bithez Teljes hossz: 52 mm	628541000*
<b>ÚJ</b>		
	<b>Bittartó állandó mágnessel</b> 1/4"-os (6,35 mm-es) hatlapú szárral Bittartó állandó mágnessel minden ismert csavarozó bithez Teljes hossz: 52 mm	628542000*
<b>ÚJ</b>		
	<b>Bittartók</b> 1/4"-os (6,35 mm-es) hatlapú szárral Bittartó, nem mágneses feszítőgyűrűvel minden ismert csavarozó bithez. Teljes hossz: 52 mm	628543000*
<b>ÚJ</b>		

Adapterek és meghosszabbítások		Rendelési szám
	<b>Dugókulcs hosszabbító, 3/4", ütészálló</b> Teljes hossz: 150 mm	628828000*
<b>ÚJ</b>		
	<b>Dugókulcs hosszabbító 1/2" ütészálló</b> Teljes hossz 150 mm	628832000
	<b>Adapter 1/4" auf 1/2", ütészálló</b> Adapter 1/4" külső négylapról 1/2" külső négylapra Teljes hossz: 72 mm	628838000*
<b>ÚJ</b>		
	<b>Összekötő idom 1/4"</b> Teljes hossz: 50 mm	628544000*
	<b>Adapter 3/4"-ról 1/2"-ra, ütészálló</b> Adapterek 3/4" belső négylappal géppoldalon és 1/2" belső hatlappal az ütészálló betétszerszámokhoz 3/4" szárral	628829000
<b>ÚJ</b>		
	<b>Adapter 1/2" -ről 1/4"-re, 3 db-os, ütészálló</b> Ütőadapter, 3 db-os (biztosítógyűrűvel és csappal) 1/2" belső négylappal géppoldalon és 1/4" belső hatlappal az ütészálló betétszerszámokhoz 1/4" szárral	628837000*
<b>ÚJ</b>		

Hatlapú dugókulcsbetétek 1/4" (6,35mm) hatlapú szárral	
	<ul style="list-style-type: none"> <li>■ Csavarozóhoz és ütvecsavarozóhoz 1/4" felfogatással</li> <li>■ Mágneses és ütészálló</li> <li>■ Króm-vanádium acélból, matt simított felület</li> </ul>

Befogó	Teljes hossz mm	Kulcsnyílás	Rendelési szám
1/4"-os (6,35 mm) hatlapú szár	65	8 mm	628843000*
1/4"-os (6,35 mm) hatlapú szár	65	10 mm	628845000*
1/4"-os (6,35 mm) hatlapú szár	65	13 mm	628847000*

Dugókulcskészletek		Rendelési szám
	<b>Dugókulcskészlet 1/2" (10 részes)</b> Tartalma: 10 db dugókulcs (10, 11, 12, 13, 15, 17, 19, 21, 22, 24 mm)	628831000
	<b>Dugókulcskészlet 1/2" (3 részes)</b> Tartalma: 3 db dugókulcs (17, 19, 21 mm) Alumínium felnikhez, hosszú kivitelben	628833000
	<b>Dugókulcskészlet, 3/4" (8 részes)</b> Tartalma: 8 db dugókulcs (21, 22, 24, 26, 27, 28, 30, 32 mm)	628834000
	<b>Dugókulcskészlet, 1" (8 részes)</b> Tartalma: 8 db dugókulcs (24, 27, 30, 32, 33, 34, 36, 38 mm) Mély kivitel	628835000

Sarokcsavarozó feltétek		Rendelési szám
	<b>Sarokcsavarozó feltét</b> <ul style="list-style-type: none"> <li>■ Nehezen hozzáférhető helyeken végzett könnyű csavarozáshoz</li> <li>■ Alkalmazható akkus csavarbehajtókhoz max. 14 Nm-ig és max. 400 ford./perc fordulatszámig</li> <li>■ Sarokmérete csak 30 mm</li> <li>■ Mágneses bitbefogó</li> <li>■ 1/4"-os (6,35 mm) hatlapú szárral</li> <li>■ Speciális acél hajtómű</li> <li>■ Alkalmazható jobb és bal forgásirányhoz is</li> <li>■ Sarokcsavarozó feltét 105°-os hajlásszöggel</li> </ul>	630442000*
	<b>Sarokcsavarozó feltét</b> <ul style="list-style-type: none"> <li>■ Sarokcsavarozó feltét professzionális alkalmazásra</li> <li>■ Alkalmazható akkus csavarbehajtókhoz max. 57 Nm-ig és max. 2.000 ford./perc fordulatszámig</li> <li>■ Sarokmérete csak 50 mm</li> <li>■ Bitbefogó gyorscsatlakozóval</li> <li>■ 1/4"-os (6,35 mm) hatlapú szárral</li> <li>■ Speciális acél hajtómű</li> <li>■ Alkalmazható jobb és bal forgásirányhoz is</li> <li>■ 12 pozícióban állítható markolat rögzíthető csavarozófejjel</li> <li>■ Sarokcsavarozó feltét 105°-os hajlásszöggel</li> <li>■ Nehezen hozzáférhető helyeken végzett könnyű csavarozáshoz</li> </ul>	630463000*

Csavartár tartozékkal		Rendelési szám
	<b>SM 5-55 csavarozó tár</b> <ul style="list-style-type: none"> <li>■ Robusztus csavartár a Metabo gipszkarton csavarbehajtókhoz</li> <li>■ A sorozatban végzett gyors és pontos csavarozáshoz</li> <li>■ Kereskedelmi forgalomban kapható 50 db csavartár betétekkel használható</li> <li>■ Olyan csavarokhoz, amelyek hossza 25-55 mm, csavarfej átmérője max. 9,5 mm, szárátmérője pedig max. 5 mm</li> <li>■ Finoman beállítható behajtási mélység</li> <li>■ Levehető csavartár csavarok darabonkénti feldolgozásához</li> </ul> Szabvány felszereltség: 2 db Bit PH 2 x 180 mm alkalmazható a következőkhöz: SE 2500 (620044), SE 4000 (620045), SE 6000 (620046), SE 18 LTX 2500 (620047), SE 18 LTX 4000 (620048), SE 18 LTX 6000 (620049)	631618000
	<b>2 db bit PH 2 / 180 mm</b> <ul style="list-style-type: none"> <li>■ SM 5-55 csavarozó tárhoz használható</li> </ul> Bit fajtája: Phillips Bitméret: 2 Teljes hossz: 180 mm Eladási egység: 2	631582000



## Minden alkalmazáshoz használható

- Széles körfűrészlap-választék minden alkalmazáshoz
- Egységes megkülönböztetés a színvezető rendszernek köszönhetően
- »professional« és »classic« minőségben



### »professional«

- Maximális vágásminőség
- Különösen hosszú élettartamú
- Zaj- és rezgésszegény

### »classic«

- Szolid lap
- Jó vágási eredmények

### cordless cut wood



- Maximális működési idő az akkus fűrészekhez a kivételesen vékony vágásszélességnek és a vékony alaplapvastagságnak köszönhetően
- Megnövelt vágásszám akkutöltésenként
- »professional« és »classic« minőségben

### power cut wood



- A gyors, durva és közepesen finom le szabásokhoz
- »professional« és »classic« minőségben

### precision cut wood



- A nagyon jó és tiszta vágási eredmények eléréséhez hosszanti és keresztirányú vágásoknál
- »professional« és »classic« minőségben

### multi cut

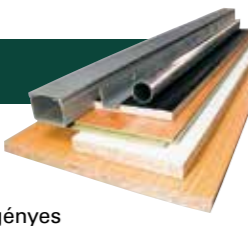

- Univerzálisan használható igényes anyagokhoz
- Tökéletes vágási eredmények
- »professional« és »classic« minőségben

### steel cut



- Univerzálisan használható hidegvágásokhoz fémekben
- Különösen jól alkalmazható acéllemezekben, acél profilokban és szendvics anyagokban való vágáshoz
- Minőség: »classic«

### aluminium cut



- Tökéletes vágások alumíniumban a speciális foggeometriának köszönhetően
- Minőség: »professional«

### fibercement cut



- Speciálisan a cement és gipszkötésű rost- és faforgácslapokhoz
- Nagyon hosszú élettartam és jó vágásminőség a PCD fogaknak köszönhetően
- Minőség: »professional«

### lamine cut



- Tökéletes vágások laminált lapokban a speciális foggeometriának köszönhetően
- Rezgés- és zajcsillapítás a lézembemetszéseknek köszönhetően
- Minőség: »professional«

## A körfűrészlapok műszaki jellemzői

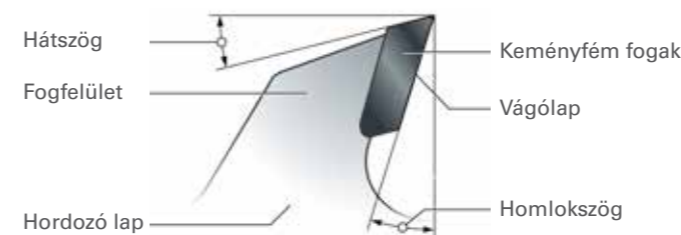

### A homlokszög

A homlokszög befolyásolja a vágásminőséget, valamint az előtoló- és vágóerőket. Mindig összefüggésben áll a munkadarabhoz képest kívánt be- és kilépési szögekkel.

A homlokszög mérete a következőktől függ:

- A megmunkálandó alapanyagtól (homlokszög csökkenő sorrendben: puhafa - keményfa - forgácsolt nyersanyagok - nemvasfémek)
- A mindenkori megkövetelt vágásminőségtől az egyik illetve mindkét peremen



### Pozitív és negatív homlokszög

Pozitív homlokszög:

- Könnyű szétforgácsolás - gyors vágás
- A gépasztal irányába ható vágóerők (kézi körfűrész)
- A munkadarab pereme alul tiszta, kitörésvédelem nélkül felül kipattogzik

Negatív homlokszög:

- Nehezebb forgácsolás - nagyobb vágóerők
- A vágóerő a munkadarab alátámasztás irányába hat (fejező és gérvágó fűrészek esetében)
- A munkadarab pereme felül szebb, mint alul



### A hátszög

Túl kicsi hátszög esetén nincs lehetőség a következő fog forgácslevételére. Nagy hátszögek nagy forgácslevételt tesznek lehetővé. Ez a nagy előtolásokhoz szükséges.

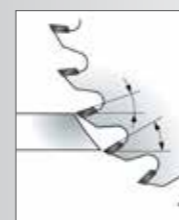

### Be- és kilépési szög a munkadarabokon

A legtöbb esetben a kilépési szög a belépési szöggel ellentétben kedvezőtlen. Ezért a "jó oldalt" ellentétesen kell pozicionálni.

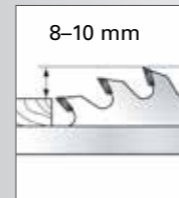

### Fűrészlapkiállítás

A fűrészlapok növekvő kiállásával a kilépő oldalon egyre romlik a minőség. A belépő oldalon azonban a hiányzó megvezetési hatás miatt nem lesz jobb az eredmény. A fűrészlap optimális kiállása hozzávetőleg 8 és 10 mm között van.

### Alaplap vastagsága

- A vékonyabb lapok a vékonyabb anyagokhoz használhatóak és kisebb teljesítményt igényelnek. Ideális az akkus alkalmazáshoz.
- A vastagabb lapok különösen stabilak és így pontosabb vágásokhoz használható vastagabb anyagokban nagy teljesítményű fűrészekben.



## A körfűrészlapok fogazási típusai



### WZ Váltó fogazás

- Különösen tiszta vágások minden puha- és keményfában, farost és rétegelt lemezben, valamint műanyagban
- Egyszerűen élezhető
- Negatív homlokszögnél: alkalmazás fejező és gérvágó fűrészekkel



### FZ lapos fog

- Optimális gyors és durva hosszanti vágásokhoz tömörfában
- Egyszerű javítás



### FZ/TZ Lapos / trapéz fogazás

- Ideális alumíniumhoz, vörösrézhez, sárgarézhez, műanyag profilokhoz, bevonatos farostlemezekhez, MDF lapokhoz és egyéb faanyagokhoz
- Nagyon tiszta vágások
- Negatív homlokszögnél: alkalmazás fejező és gérvágó fűrészekkel



### FZ/FA letört élű lapos fog

- Alkalmazás elsősorban építési és asztali körfűrészekben, de nagy teljesítményű kézi körfűrészekben is használható
- Rendkívül jól alkalmazható építési fákhhoz, zsáldeszákához (szegezett és betonmaradványokat tartalmazó fában is), farostlemezekhez
- Nagyon robusztus fogak



### DZ/HZ Tető/íves fogazás

- Optimális két oldalon bevonatozott táblaanyagokhoz
- Nagyon tiszta és kiszakadás mentes vágások



PKD

- Gyémánt felszerelés a nagyon hosszú működési idő eléréséhez
- PKD-fogazás (angolul "PCD" polikristályos gyémánt) kizárólag »fibercement cut« körfűrészlapoknál



### SP/NV hegyes fogazás, KV farkasfogazás

- Építési körfűrészekhez, tűzifafűrészekhez vagy nagy teljesítményű asztali körfűrészekhez ajánlott
- Ez a fogazási típus kizárólag króm-vanádium acélból (CV) készült hordozó lapok esetében használható



**Melyik körfűrészlapot melyik géphez?**

	Ø	Furatát-mé­rő
<b>AEG</b>		
KS 55-2	165	20
KS 66-2, KS 12-1, KS 15-1, BKS 18 BL	190	30
PS 216 L	216	30
TS 250 K; PS 254 L	254	30
PS 305 DG	305	30

	Ø	Furatát-mé­rő
<b>Alko</b>		
Pro 250 GK	250	20
Pro-X, Holzmeister H/S/ NHS, Hobby, Basic, HS/3/4	315	30
W 450/500	450	30
W 50 Profil	500	30
RM 60, W 60	600	30
RM 70, R Z70, TWMM 70, TWZ 70, W 70	700	30

	Ø	Furatát-mé­rő
<b>Atika</b>		
KGSZ 210	210	30
Toptronic, PTK 250 S	250	30
KGSZ 305	305	30
ATK 315H, BTA 90, HAT 315, HT 315	315	30
ABH 400, ABK 400, BTK 400, BTH 400	400	30
BTK 450, BTH 450, BTU 450, ABH 450, ABK 450, ATU, BWK 450	450	30
ABH 500, ABK 500, BWK 500, BTK 500, BTH 500	500	30
BWK 600	600	30
T 250 N, T 250 ECO, TK 250	250	30

	Ø	Furatát-mé­rő
<b>Atlas Copco</b>		
SGS 66 Q, K 66 SE	190	30
HK 75	210	30
K 55 S	160	20
MS 3 C	250	30
MS 305 DB	305	30

	Ø	Furatát-mé­rő
<b>Avola</b>		
LH 315, TZV 315	315	30
ZB 400, ZBV 400	400	30
ZB 450, ZBV 450, IC 450	450	30
ZB 500, ZBV 550	500	30
KWK 600, RK 600	600	30
KWK 700	700	30
TZH 350	350	30

	Ø	Furatát-mé­rő
<b>BGU</b>		
WK 600 W, WK 600/B, KS 600	600	30
WK 780 W, WK 700 Z, WTK 710 EZ, KS 700	700	30
RK 775, WK 700		

	Ø	Furatát-mé­rő
<b>Bosch</b>		
PKS 16 Multi	65	15
GKS 12V-26, UniversalCirc 12	85	15
PKS 40	130	16
PKS 18 LI	150	16
PKS 55A	160	20
GKT 55 GCE, GKS 18V-57 G, GKS 18 V-Li, GKS 55+ G, GKS 55+ GCE	165	20
GKS 190, GKS 55/55 CE, GKS 65/65, GCE/66/66, PKS 66, CE/68 BC, GKS 18V-68 C, GKS 18V-68 GC	190	30
GKS 75 S	210	30
GCM 800 SJ/8 SDE/8 SJL, PCM 8	216	30
GKS 85 S	230	30
GKS 85, GKS 85 G	235	30
GCM 10 S/SD, PTS 10, GTS 10 J/ XC	254	30
GCM 12, 12 GDL/SDE/JL, GTM 12 JL	305	30

	Ø	Furatát-mé­rő
<b>DeWalt</b>		
DWE560	184	16
DCS373	140	20
DW 351	152	20
DC 930KA/KB, DCS 931N/ NT, DWS 520 K/ KR, DWE 550, DCS 520NT/T2, DCS391, DCS520	165	20
D23650, DW 365/65/2365K, DWE575K, DWE576K, DCS 575 T2/NT, DCS 576 T2/NT	190	30
DCS 7485	210	30
DW 700/701/707/712/770/ 771/777, DCS 777 T2/N, DWS 773/774/777	216	30
DW 383, D 23700	235	30
DW125/1251/150/1501/1503/ 250/252/320/702/703/710/ 717/717XPS/720/742/743/ 743N/744/745/746/S778/ 744XP/745, DWS778, DCS 778 T2/N	250	30
1875, 2151, 2154, 2155, 1635-3L-4L, 21553 3L, DW1370/160DS/305/ 8001/8002/8003, 142 DS, 160 DS, 1635, DW 810, DW 721/721KN/722/725/ 726/8101/8012/8103	300	30
DW704/705/706/708/716/ 716 E/718, D27105/27107/ 27107XPS/27111/27112/ 27113, DWS780, DHS 780 T2A	305	30
D27400	315	30
DW1420S/1600S/729KN	350	30
C14,1635, 6L, 2155, 6, 163546+62, 2155-4+6, C 6K/L, BK, DA 1635	400	30

	Ø	Furatát-mé­rő
<b>Festool</b>		
AP 553, ATF 55 FS, AT 55 EFS/55 EB, AP 55/55 E/55 EB, ATF 55/55 E/55 EB, TS 55/55 RQ-Plus, TSC 55 Li REB-Basic, HK 55 EBO-Plus, HKC 55 EB Li-Basic	160	20
AT 65/65 E, AT 65 FS, ATF 65 B/65 E, AT 66, AP 65/65 E/65 EB	190	30
TS 75/75 EBO	210	30
Symetric SYM 70/SYM 70 E	216	30
HK 85 EB	230	30
HK 132 E	350	30

	Ø	Furatát-mé­rő
<b>Güde</b>		
KS 18-0	150	10
KS 55-1300	160	20
KS 20-201-24, TS 57-1200, TS 57-1400	165	20
KS 66-1600 L	190	20
GKS 190	190	30
GKS 1100 P, KT 210, GUKS, GKS 210 A	210	30
GWS 600 EC	220	30
GTKS 315	315	30
QWS 600	600	30
GWS 700, GWS 700 EC	700	30
GTKS 2200	315	30
GKS 250 L, TK 2400, TKGS 1800	250	20
GFO 1801	254	20
GFO 1401	216	30

	Ø	Furatát-mé­rő
<b>Hikoki</b>		
CD3605	125	20
C18DBAL, C3606	165	20
C9BU3, C9U3	235	30

	Ø	Furatát-mé­rő
<b>Hitachi</b>		
C6DA, FC6DA	160	20
C6MEY, C6 BUM/U3	165	20
FC7SA, PSM-7, PSU-7, C 7BU2/7U2/7MFA, C7 BU3/ BUM/U3, C7U2	190	30
C8U/FA, C8FC, CSU, CU8, PSM-8, PSU-8	210	30
C8FAFC/FS, C 8FSHE	216	30
C 12 LCH, C 12 YA/YB, C 12 LSH, C12 RSH2	305	30
PSU13	315	30

	Ø	Furatát-mé­rő
<b>Mafell</b>		
KSP 40, KSS 300, KSS 40 18M bl	120	20
A 55, B 55, FU 55, KSS 400, KSS 330, MKS 55, MS 55, MT 55, PS 52/5 S, X 55, XE 55, KST 55, KSS 400/ 400 36V, PS 3100 SE, KSP 55/55 F, KST 55, KS 320, PSS 3100	160	20
MT 55 18 M bl, MT 55 cc	162	20
KSS 50/K55, K 55 cc, K 55 18M bl, KSS 50 cc, KSS 50 18 M bl	168	20
K 60 18 M bl, K 65 cc, K 65 18M bl, KSS 60 cc, KSS 60 18M bl	185	20
KSP 65 F, MKS 65, ERIKA 60, KS 65, MS 65	190	30
MKS 75/85 S, MS 75	210	30
KSP 85/85 F	230	30
K 85 Ec, KSS 80 Ec	237	30
ERIKA 85 L, MKS 85 S, MS 85, ERIKA 85 Ec	250	30
BIBER, BIBEREX, FS 85, MKS 105/105 E, MONIKA, TFK 85/8	315	30
MKS 130 Ec	330	30
BSK 4/5/6, MKS 125, SF 32	350	30
MKS 145 Ec	370	30
AZB, BK 3, FKB 150, FS 130 K/130 S, TD 3, TDH 4, TK 150, VKS 130/ 160, BSK 4, THD 425, TFS 1305	400	30
MKS 165 Ec	410	30
BK 4, BKV 4, BKS 5/6, FSG 165 K, MKS 185 E, TDH 450/5, FSG 200/240 K	450	30
170, BKV5	500	30
FSG 240, TSG 240	600	30

	Ø	Furatát-mé­rő
<b>Makita</b>		
DSS501Z	136	20
DCS551Y1J, DCS 551 RTJ, DCS553Z	150	20
5600 BR/NB/RDW, SR 1600	160	20
5017 RKB	165	30
5603 R, 5604 R, DHS 630 RTJ/Y1J/ 680 RTJ/ Y1J/ Z, DSP 600 ZJ, DLS 600 Z, HS 6101 J/ J1, SP6000 J1/SP1, DHS680RTJ, DHS660RTJ, HS6601J	165	20
3501, 5800 RB, LS0714FB, DLS713RME/ DLS713Z/DLS714Z, DLS 713 RTE	190	20
DRS780Z	185	30
5017 R, 5017RKB	190	30
5704 R, 5704RJ, 5703 R, 2705 R, HS7101J1, DHS7102J, HS7611, HS 7601 J, DRS780Z, HS004GZ01, DHS783ZJU	190	30
LS 0810	210	30
LS0815FL	216	30

	Ø	Furatát-mé­rő
<b>Milwaukee</b>		
M12 CCS44	140	20
M18 FMCS	150	20
CS 55	160	20
HD28 MS	174	20
SCS 65 O, M18 CCS66, M18 FCS66, M18 BLCS66, M18 FCSRH66, M18 FCSG66	190	30
CS 75	210	30
MS 216 SB, M18 SMS216	216	30
MS 3 C, MS 305 DB	250	20
F18 FMS 254	254	30
MS 305 DB	305	30

	Ø	Furatát-mé­rő
<b>Scheppach</b>		
PL55LI, PL55	160	20
CCS165-20	165	16
HM 80L/LXU, HS 80, PL75	210	30
HM 80MP	216	30
HS100	250	30
HM 100 LU, LXU, T	254	30
TK 1685 Magnum, TS 4000, Duo 7.0, Bestcombi 7.0	300	30
Capas 3, Capas 7.0, HM 120L	305	30
Forsato XL/XXL, TS 315, TS 310, TK, TKH, TKU, TS 4010, Tisa 5.0, HS 120	315	30
BSH 500/400	400	30
BS 500, BSH 500, WS 500	500	30
KE 6/60/6011, KH 6/60, KW 60/6011/611	600	30
KD 2700, KE 70/70 M, KEZ 700, KH 70, KW 2700/70/70 M, KWZ 77/700, Wox d700s	700	30
Precisa 6.0, Forsa 4.0/6.0, 8.0/9.0	315	30
Structo 5.0/7.0	500	30
Capas 5.0	254	30

	Ø	Furatát-mé­rő
<b>SKIL</b>		
5360, 5330	89	10
5740	130	16
3550, 3520	165	16
5255	170	16
5820, 5765, 5665	184	16
1054, 5830	190	16
1873, 1131, 1524 H, 1526 H, 1873 H	210	30
1866 H, 1886 H	230	30
1525 H, 1985 U, 1986 U, 1053	235	30
1899 H	250	30
<b>Protool</b>		
CSP 55/56	160	20
CSP 68	190	30
CSP 132	350	30

	Ø	Furatát-mé­rő
5903 R, 5900/BR, SR 2300, DHS900Z	235	30
5143 R	250	30
5103R, HS0600	270	30
LH1200FL, LH 1201 FL, LS1216LB	305	30
5100 BR, 2712	315	30
MS 1400	350	30

	Ø	Furatát-mé­rő
<b>Hitachi</b>		
C6DA, FC6DA	160	20
C6MEY, C6 BUM/U3	165	20
FC7SA, PSM-7, PSU-7, C 7BU2/7U2/7MFA, C7 BU3/ BUM/U3, C7U2	190	30
C8U/FA, C8FC, CSU, CU8, PSM-8, PSU-8	210	30
C8FAFC/FS, C 8FSHE	216	30
C 12 LCH, C 12 YA/YB, C 12 LSH, C12 RSH2	305	30
PSU13	315	30

	Ø	Furatát-mé­rő
<b>Milwaukee</b>		
M12 CCS44	140	20
M18 FMCS	150	20
CS 55	160	20
HD28 MS	174	20
SCS 65 O, M18 CCS66, M18 FCS66, M18 BLCS66, M18 FCSRH66, M18 FCSG66	190	30
CS 75	210	30
MS 216 SB, M18 SMS216	216	30
MS 3 C, MS 305 DB	250	20
F18 FMS 254	254	30
MS 305 DB	305	30

	Ø	Furatát-mé­rő
<b>Scheppach</b>		
PL55LI, PL55	160	20
CCS165-20	165	16
HM 80L/LXU, HS 80, PL75	210	30
HM 80MP	216	30
HS100	250	30
HM 100 LU, LXU, T	254	30
TK 1685 Magnum, TS 4000, Duo 7.0, Bestcombi 7.0	300	30
Capas 3, Capas 7.0, HM 120L	305	30
Forsato XL/XXL, TS 315, TS 310, TK, TKH, TKU, TS 4010, Tisa 5.0, HS 120	315	30
BSH 500/400	400	30
BS 500, BSH 500, WS 500	500	30
KE 6/60/6011, KH 6/60, KW 60/6011/611	600	30
KD 2700, KE 70/70 M, KEZ 700, KH 70, KW 2700/70/70 M, KWZ 77/700, Wox d700s	700	30
Precisa 6.0, Forsa 4.0/6.0, 8.0/9.0	315	30
Structo 5.0/7.0	500	30
Capas 5.0	254	30

»cordless cut wood« körfűrészlapok, "classic" minőségben, félig helyhez kötött körfűrészekhez



ÚJ

- Maximális működési idő akkus fűrészekhez a rendkívül vékony alaplapnak és vágásszélességnek köszönhetően
- Jelentősen több vágás akkutöltésenként a szabvány fűrészlapokkal összehasonlítva azonos működési mellett

átmérő x vágásszélesség x furat mm	Anyag	Fogak száma	Fogazás típusa	Alaplap vastagsága mm	Homlokszög	alkalmazható a következőkhöz	Csomagolás	Rendelési szám
216 x 1,8 x 30	HW/CT	28	WZ	1,2	5°	KS 18 LTX 216 / KGS 18 LTX 216	Kartonpapír	628284000*
216 x 1,8 x 30	HW/CT	28	WZ	1,2	5°	KS 18 LTX 216 / KGS 18 LTX 216	Bliszter	628665000*
216 x 1,8 x 30	HW/CT	40	WZ	1,2	5°	KS 18 LTX 216 / KGS 18 LTX 216	Kartonpapír	628065000*
216 x 1,8 x 30	HW/CT	40	WZ	1,2	5°	KS 18 LTX 216 / KGS 18 LTX 216	Bliszter	628654000*

»power cut wood« körfűrészlapok

»power cut wood« körfűrészlapok, "professional" minőségben, kézi körfűrészekhez



- Durva és közepesen finom vágáshoz gyors előtolás és alacsony teljesítményigény mellett
- Jó vágási eredmények hosszirányú vágásoknál tömörfában
- Részben használható szegezett, ill. betonmaradványokkal szennyezett anyagoknál
- Különösen hosszú élettartam a legjobb minőségű keményfémnek és a hínom csiszolású fogazatnak köszönhetően
- Pontos, zajszegény és csökkentett rezgéssel végzett vágások a lézerezett tágulóréseknek (és részben lézer díszeknek), valamint a lézerezett, legkiválóbb minőségű acél törzslapoknak köszönhetően

átmérő x vágásszélesség x furat mm	Anyag	Fogak száma	Fogazás típusa	Alaplap vastagsága mm	Homlokszög	alkalmazható a következőkhöz	Csomagolás	Rendelési szám
152 x 2,4 x 20	HW/CT	12	FZ	1,6	15°	Ks 0852 S	Kartonpapír	628001000*
160 x 2,2 x 20	HW/CT	10	WZ	1,4	22°	KS 54 / KSE 55 Plus / KSE 55 Vario Plus / KS 55 / KS 55 FS / KS 55 / KS 55 FS	Kartonpapír	628002000*
160 x 2,2 x 20	HW/CT	30	WZ	1,4	5°	KS 54 / KSE 55 Plus / KSE 55 Vario Plus / KS 55 / KS 55 FS	Kartonpapír	628071000*
165 x 2,2 x 20	HW/CT	14	FZ/FA	1,4	10°	KS 18 LTX 57 / KT 18 LTX 66 BL / KS 18 LTX 66 BL	Kartonpapír	628292000*
190 x 2,6 x 20	HW/CT	14	WZ	1,8	25°	Ks 1266 S / Ks 1468 S	Kartonpapír	628004000*
190 x 2,2 x 30	HW/CT	14	WZ	1,4	25°	KS 66 / KS 66 Plus / KSE 68 Plus / KS 66 FS	Kartonpapír	628005000*
190 x 2,2 x 30	HW/CT	16	FZ/FA	1,4	12°	KS 66 / KS 66 Plus / KSE 68 Plus / KS 66 FS	Kartonpapír	628006000*
210 x 2,6 x 30	HW/CT	16	FZ	1,8	25°	Ks E 1678 S-Signal	Kartonpapír	628007000*
230 x 2,6 x 30	HW/CT	18	FZ/FA	1,8	10°	KS 85	Kartonpapír	628010000*
230 x 2,6 x 30	HW/CT	24	WZ	1,8	20°	KS 85	Kartonpapír	628011000*
235 x 2,6 x 30	HW/CT	18	FZ/FA	1,8	10°	KS 85 FS	Kartonpapír	628492000*
235 x 2,6 x 30	HW/CT	24	WZ	1,8	20°	KS 85 FS	Kartonpapír	628493000*

»power cut wood« körfűrészlapok, "professional" minőségben, félig helyhez kötött körfűrészekhez



- Durva és közepesen finom vágáshoz gyors előtolás és alacsony teljesítményigény mellett
- Jó vágási eredmények hosszirányú vágásoknál tömörfában
- Részben használható szegezett, ill. betonmaradványokkal szennyezett anyagoknál
- Különösen hosszú élettartam a legjobb minőségű keményfémnek és a hínom csiszolású fogazatnak köszönhetően
- Pontos, zajszegény és csökkentett rezgéssel végzett vágások a lézerezett tágulóréseknek (és részben lézer díszeknek), valamint a lézerezett, legkiválóbb minőségű acél törzslapoknak köszönhetően
- Mellékfuratos felfogatás 216, 250, 254 és 300 mm feletti átmérőjű: körfűrészlapoknál

átmérő x vágásszélesség x furat mm	Anyag	Fogak száma	Fogazás típusa	Alaplap vastagsága mm	Homlokszög	alkalmazható a következőkhöz	Csomagolás	Rendelési szám
216 x 2,4 x 30	HW/CT	20	WZ	1,8	5° neg.	KS 216 M LaserCut / KGS 216 M / KGSV 216 M / KGSV 72 Xact / KGSV 72 Xact SYM	Kartonpapír	628230000*
216 x 2,4 x 30	HW/CT	24	WZ	1,8	5° neg.	KS 216 M LaserCut / KGS 216 M / KGS 216 Plus / KGSV 216 / KGSV 72 Xact / KGSV 72 Xact SYM	Kartonpapír	628009000*
250 x 2,8 x 30	HW/CT	24	WZ	2,0	25°	PKU 250 / PK 255 / PKF 255 / PKF 255 V8 / Multi 260 / Multi 310 / PK 250	Kartonpapír	628012000*
250 x 2,8 x 30	HW/CT	24	WZ	2,0	3° neg.	KS 250, KGS 301 / KGS 303 / KGS 331	Kartonpapír	628013000*
254 x 2,4 x 30	HW/CT	24	WZ	1,6	20°	TS 254 / TK 250 / TS 254 M	Kartonpapír	628025000*
254 x 2,4 x 30	HW/CT	24	WZ	1,8	5° neg.	KS 254 Plus / KGS 254 M / KGS 254 Plus / KGS 254 I Plus	Kartonpapír	628220000*
300 x 2,8 x 30	HW/CT	28	WZ	1,8	15°	PK 300 / PKV 300 G -ig 1996	Kartonpapír	628014000*
315 x 2,8 x 30	HW/CT	20	FZ	1,8	22°	TKHS 315 / KGT 300	Kartonpapír	628015000*
315 x 3,0 x 30	HW/CT	24	WZ	2,0	20°	TKHS 315	Kartonpapír	628016000*
350 x 2,8 x 30	HW/CT	22	FZ	1,8	22°	TK 350 -ig 1983	Kartonpapír	628017000*
400 x 3,5 x 30	HW/CT	28	FZ/FA	2,5	10°	BKS 400 Plus	Kartonpapír	628018000*
450 x 3,5 x 30	HW/CT	32	FZ/FA	2,5	10°	BKS 450 Plus / BKH 450 Plus	Kartonpapír	628020000*
600 x 3,8 x 30	HW/CT	36	WZ	2,8		BW 600	Kartonpapír	628023000*
700 x 4,2 x 30	HW/CT	42	WZ	3,2		BW 750 / BW 700 -ig 1993	Kartonpapír	628024000*

»power cut wood« körfűrészlapok, "classic" minőségben, kézi körfűrészekhez



ÚJ

- Durva és közepesen finom vágáshoz gyors előtolás és alacsony teljesítményigény mellett
- Jó vágási eredmények hosszirányú vágásoknál tömörfában

átmérő x vágásszélesség x furat mm	Anyag	Fogak száma	Fogazás típusa	Alaplap vastagsága mm	Homlokszög	alkalmazható a következőkhöz	Csomagolás	Rendelési szám
235 x 2,8 x 30	HW/CT	24	WZ	2,0	18°	KS 85 FS	Kartonpapír	628677000*
235 x 2,8 x 30	HW/CT	24	WZ	2,0	18°	KS 85 FS	Bliszter	628678000*

\* Önkiszolgáló csomagolás

01  
02  
03  
04  
05  
06  
07  
08  
09  
10  
11  
12  
13  
14  
15  
16



»power cut wood« körfűrészlapok, "classic" minőségben, félig helyhez kötött körfűrészekhez



- Különösen robusztus és hosszú élettartamú. Speciálisan szegezett, ill. betonmaradványokkal szennyezett épületfáknál
- Durva és közepesen finom vágáshoz gyors előtolás és alacsony teljesítményszükséglet mellett
- Jó vágási eredmények hosszirányú vágásoknál tömörfában

ÚJ

átmérő x vágásszélesség x furat mm	Anyag	Fogak száma	Fogazás típusa	Alaplap vastagsága mm	Homlokszög	alkalmazható a következőkhöz	Csomagolás	Rendelési szám
400 / 30 x 3,2	HW/CT	28	TZ	2,2	15°	BKS 400 Plus	Kartonpapír	628647000*
450 / 30 x 3,5	HW/CT	32	TZ	2,5	15°	BKS 450 Plus / BKH 450 Plus	Kartonpapír	628648000*
500 / 30 x 3,8	HW/CT	36	TZ	2,8	15°		Kartonpapír	628649000*

Króm-vanádium körfűrészlapok »power cut wood«, félig helyhez kötött körfűrészekhez



- Durva és közepesen finom vágáshoz gyors előtolás és alacsony teljesítményszükséglet mellett
- Jó vágási eredmények hosszirányú vágásoknál tömörfában
- Részben használható szegezett, ill. betonmaradványokkal szennyezett anyagoknál
- Furnérozott vagy egyéb ragasztott anyagoknál csak durva vágásmínőség lehetséges

átmérő x vágásszélesség x furat mm	Anyag	Fogak száma	Fogazás típusa	Alaplap vastagsága mm	alkalmazható a következőkhöz	Csomagolás	Rendelési szám
315 x 1,8 x 30	CV	56	KV	1,8	TKHS 315	Kartonpapír	628100000*
315 x 1,8 x 30	CV	80	NV	1,8	TKHS 315	Kartonpapír	628101000*
350 x 1,8 x 30	CV	56	NV	1,8	TK 350 -ig 1983	Kartonpapír	628102000*
400 x 2 x 30	CV	56	KV	2,0	BKS 400 Plus	Kartonpapír	628105000*
450 x 2,2 x 30	CV	56	WZ	2,2	BKS 450 Plus / BKH 450 Plus	Kartonpapír	628094000*
500 x 2,5 x 30	CV	56	KV	2,5	BW 500 -ig 1998	Kartonpapír	628108000*
600 x 2,8 x 30	CV	56	KV	2,8	BW 600	Kartonpapír	628109000*
700 x 2,8 x 30	CV	56	KV	2,8	BW 750 / BW 700 -ig 1993	Kartonpapír	628110000*

»precision cut wood« körfűrészlapok

»precision cut wood« körfűrészlapok, "professional" minőségben, kézi körfűrészekhez



- Széleskörűen használható a fagegmunkálás területén
- A nagyon jó, tiszta vágási eredményekért hosszanti és keresztirányú vágásoknál puha- és keményfában
- Tökéletesen használható tömör és rétegelt fához, durva, bevonatos vagy furnérozott farostlemezhez, MDF-lapokhoz, kötőanyagokhoz
- A körfűrésznek nagyobb teljesítményt kell biztosítania
- Különösen hosszú élettartam a legjobb minőségű keményfémnek és a hinom csiszolású fogazatnak köszönhetően
- Pontos, zajszegény és csökkentett rezgéssel végzett vágások a lézerezett tágulórészeknek (és részben lézer díszeknek), valamint a lézerezett, legkiválóbb minőségű acél törzslapoknak köszönhetően

átmérő x vágásszélesség x furat mm	Anyag	Fogak száma	Fogazás típusa	Alaplap vastagsága mm	Homlokszög	alkalmazható a következőkhöz	Csomagolás	Rendelési szám
160 x 2,2 x 20	HW/CT	24	WZ	1,4	20°	KS 54 / KSE 55 Plus / KSE 55 Vario Plus, KS 55 / KS 55 FS	Kartonpapír	628031000*
160 x 2,2 x 20	HW/CT	42	WZ	1,4	15°	KS 54 / KSE 55 Plus / KSE 55 Vario Plus, KS 55 / KS 55 FS	Kartonpapír	628072000*
165 x 2,2 x 20	HW/CT	24	WZ	1,4	20°	KS 18 LTX 57, KT 18 LTX 66 BL, KS 18 LTX 66 BL	Kartonpapír	628290000*
165 x 2,2 x 20	HW/CT	42	WZ	1,4	15°	KS 18 LTX 57, KT 18 LTX 66 BL, KS 18 LTX 66 BL	Kartonpapír	628291000*
190 x 2,6 x 20	HW/CT	48	WZ	1,8	10°	Ks 1266 S / Ks 1468 S	Kartonpapír	628034000*

\* Önksizsgáló csomagolás

átmérő x vágásszélesség x furat mm	Anyag	Fogak száma	Fogazás típusa	Alaplap vastagsága mm	Homlokszög	alkalmazható a következőkhöz	Csomagolás	Rendelési szám
190 x 2,2 x 30	HW/CT	48	WZ	1,4	15°	KS 66 / KS 66 Plus / KSE 68 Plus / KS 66 FS	Kartonpapír	628035000*
210 x 2,6 x 30	HW/CT	56	WZ	1,8	10°	Ks E 1678 S-Signal	Kartonpapír	628040000*
230 x 2,6 x 30	HW/CT	56	WZ	1,8	15°	KS 85	Kartonpapír	628044000*
235 x 2,6 x 30	HW/CT	44	WZ	1,8	15°	KS 85 FS	Kartonpapír	628494000*

»precision cut wood« körfűrészlapok, "professional" minőségben, félig helyhez kötött körfűrészekhez



- Széleskörűen használható a fagegmunkálás területén
- A nagyon jó, tiszta vágási eredményekért hosszanti és keresztirányú vágásoknál puha- és keményfában
- Tökéletesen használható tömör és rétegelt fához, durva, bevonatos vagy furnérozott farostlemezhez, MDF-lapokhoz, kötőanyagokhoz
- A körfűrésznek nagyobb teljesítményt kell biztosítania
- Különösen hosszú élettartam a legjobb minőségű keményfémnek és a hinom csiszolású fogazatnak köszönhetően
- Pontos, zajszegény és csökkentett rezgéssel végzett vágások a lézerezett tágulórészeknek (és részben lézer díszeknek), valamint a lézerezett, legkiválóbb minőségű acél törzslapoknak köszönhetően
- Mellékfuratos felfogatás 216, 250, 254 és 300 mm feletti átmérőjű: körfűrészlapoknál

átmérő x vágásszélesség x furat mm	Anyag	Fogak száma	Fogazás típusa	Alaplap vastagsága mm	Homlokszög	alkalmazható a következőkhöz	Csomagolás	Rendelési szám
210 x 2,4 x 30	HW/CT	40	WZ	1,8	3°	KS 210 / KGS 255 / PK 200 / UK 220	Kartonpapír	628037000*
216 x 2,4 x 30	HW/CT	48	WZ	1,8	5° neg.	KS 216 M Lasercut / KGS 216 M / KGS 216 Plus / KGSV 216 M / KGSV 72 Xact / KGSV 72 Xact SYM	Kartonpapír	628041000*
220 x 2,4 x 30	HW/CT	36	WZ	1,6	10°	UK 290 / UK 333 / Secanta	Kartonpapír	628042000*
220 x 2,6 x 30	HW/CT	48	DZ/HZ	1,6	10°	UK 290 / UK 333 / Secanta	Kartonpapír	628043000*
250 x 2,8 x 30	HW/CT	34	WZ	1,8	15°	KGT 500 / KGT 501 / KGT 550 / PKU 250 / PK 255 / PKF 255 / PKF 255 V8 / Multi 260 / Multi 310	Kartonpapír	628045000*
250 x 2,8 x 30	HW/CT	42	WZ	1,8	15°	KGT 500 / KGT 501 / KGT 550 / PKU 250 / PK 255 / PKF 255 / PKF 255 V8 / Multi 260 / Multi 310 / PK 250	Kartonpapír	628046000*
250 x 2,4 x 30	HW/CT	60	WZ	1,8	5° neg.	KS 250, KGS 301 / KGS 303 / KGS 331	Kartonpapír	628048000*
250 x 2,8 x 30	HW/CT	60	WZ	1,8	15°	TS 250, PKU 250 / PK 255 / PKF 255 / PKF 255 V8 / Multi 260 / Multi 310 / PK 250	Kartonpapír	628049000*
254 x 2,4 x 30	HW/CT	40	WZ	1,6	20°	TS 254, TK 250, TS 254 M	Kartonpapír	628059000*
254 x 2,4 x 30	HW/CT	48	WZ	1,8	5° neg.	KS 254 Plus / KGS 254 M / KGS 254 Plus / KGS 254 I Plus	Kartonpapír	628221000*
254 x 2,4 x 30	HW/CT	60	WZ	1,8	5° neg.	KS 254 Plus / KGS 254 M / KGS 254 Plus / KGS 254 I Plus	Kartonpapír	628222000*
300 x 2,8 x 30	HW/CT	48	WZ	1,8	15°	PK 300 / PKV 300 G -ig 1996	Kartonpapír	628051000*
300 x 2,8 x 30	HW/CT	72	WZ	1,8	10°	PK 300 / PKV 300 G -ig 1996	Kartonpapír	628053000*
305 x 2,4 x 30	HW/CT	48	WZ	1,8	5° neg.	KS 305 Plus / KGS 305 / KS 305 M / KGS 305 M / KGT 305 M	Kartonpapír	628227000*
305 x 2,4 x 30	HW/CT	60	WZ	1,8	5° neg.	KS 305 Plus / KGS 305 / KS 305 M / KGS 305 M / KGT 305 M	Kartonpapír	628228000*
305 x 2,4 x 30	HW/CT	84	WZ	1,8	5° neg.	KS 305 Plus / KGS 305 / KS 305 M / KGS 305 M / KGT 305 M	Kartonpapír	628229000*
315 x 2,4 x 30	HW/CT	48	WZ	1,8	5° neg.	KGS 315 Plus	Kartonpapír	628224000*
315 x 2,4 x 30	HW/CT	84	WZ	1,8	5° neg.	KGS 315 Plus	Kartonpapír	628225000*
315 x 2,8 x 30	HW/CT	48	WZ	1,8	15°	TKHS 315	Kartonpapír	628056000*
315 x 2,8 x 30	HW/CT	48	WZ	1,8	0°	KGT 300 / TKHS 315	Kartonpapír	628057000*
315 x 2,8 x 30	HW/CT	84	WZ	1,8	10°	KGT 300, TKHS 315	Kartonpapír	628058000*

»precision félig helyhez kötött cut wood« körfűrészlapok, "classic" minőségben, kézi körfűrészekhez



- Széleskörűen használható a fagegmunkálás területén
- A tiszta vágási eredményekért hosszanti és keresztirányú vágásoknál puha- és keményfában
- Használható tömör és rétegelt fához, durva, bevonatos vagy furnérozott farostlemezekhez, MDF-hez, kötőanyagokhoz
- A körfűrésznek nagyobb teljesítményt kell biztosítania

ÚJ

átmérő x vágásszélesség x furat mm	Anyag	Fogak száma	Fogazás típusa	Alaplap vastagsága mm	Homlokszög	alkalmazható a következőkhöz	Csomagolás	Rendelési szám
160 x 2,2 x 20	HW/CT	36	WZ	1,4	10°	KS 55 / KS 55 FS / KS 54 / KSE 55 Plus / KSE 55 Vario Plus	Kartonpapír	628278000*
160 x 2,2 x 20	HW/CT	36	WZ	1,4	10°	KS 55 / KS 55 FS / KS 54 / KSE 55 Plus / KSE 55 Vario Plus	Bliszter	628659000*
165 x 2,2 x 20	HW/CT	36	WZ	1,4	15°	KS 18 LTX 57 / KT 18 LTX 66 BL / KS 18 LTX 66 BL	Kartonpapír	628281000*
165 x 2,2 x 20	HW/CT	36	WZ	1,4	15°	KS 18 LTX 57 / KT 18 LTX 66 BL / KS 18 LTX 66 BL	Bliszter	628662000*
165 x 1,8 x 20	HW/CT	42	WZ	1,2	5°	KS 18 LTX 57 / KT 18 LTX 66 BL / KS 18 LTX 66 BL	Kartonpapír	628026000*
165 x 1,8 x 20	HW/CT	42	WZ	1,2	5°	KS 18 LTX 57 / KT 18 LTX 66 BL / KS 18 LTX 66 BL	Bliszter	628027000*
190 x 2,0 x 30	HW/CT	24	WZ	1,4	15°	KS 66 / KS 66 Plus / KSE 68 Plus / KS 66 FS	Kartonpapír	628675000*
190 x 2,0 x 30	HW/CT	24	WZ	1,4	15°	KS 66 / KS 66 Plus / KSE 68 Plus / KS 66 FS	Bliszter	628676000*
190 x 2,2 x 30	HW/CT	48	WZ	1,4	15°	KS 66 / KS 66 Plus / KSE 68 Plus / KS 66 FS	Kartonpapír	628283000*
190 x 2,2 x 30	HW/CT	48	WZ	1,4	15°	KS 66 / KS 66 Plus / KSE 68 Plus / KS 66 FS	Bliszter	628664000*
235 x 2,8 x 30	HW/CT	40	WZ	2,0	15°	KS 85 FS	Kartonpapír	628679000*
235 x 2,8 x 30	HW/CT	40	WZ	2,0	15°	KS 85 FS	Bliszter	628680000*

»precision cut wood« körfűrészlapok, "classic" minőségben, félig helyhez kötött körfűrészekhez



- Széleskörűen használható a fagegmunkálás területén
- A tiszta vágási eredményekért hosszanti és keresztirányú vágásoknál puha- és keményfában
- Használható tömör és rétegelt fához, durva, bevonatos vagy furnérozott farostlemezekhez, MDF-hez, kötőanyagokhoz
- A körfűrésznek nagyobb teljesítményt kell biztosítania

átmérő x vágásszélesség x furat mm	Anyag	Fogak száma	Fogazás típusa	Alaplap vastagsága mm	Homlokszög	alkalmazható a következőkhöz	Csomagolás	Rendelési szám
216 x 2,4 x 30	HW/CT	30	WZ	1,6	22°	TS 216 / TS 216 Floor	Kartonpapír	628062000*
216 x 2,4 x 30	HW/CT	30	WZ	1,6	22°	TS 216 / TS 216 Floor	Bliszter	628653000*
216 x 2,4 x 30	HW/CT	40	WZ	1,8	5° neg.	KS 216 M Lasercut / KGS 216 M, KGSV 216 M / KGSV 72 Xact / KGSV 72 Xact SYM	Kartonpapír	628060000*
216 x 2,4 x 30	HW/CT	40	WZ	1,8	5° neg.	KS 216 M Lasercut / KGS 216 M / KGSV 216 M / KGSV 72 Xact / KGSV 72 Xact SYM	Bliszter	628652000*
254 x 2,4 x 30	HW/CT	40	WZ	1,6	20°	TS 254 / TS 254 M	Kartonpapír	628325000*
254 x 2,4 x 30	HW/CT	40	WZ	1,6	20°	TS 254 / TS 254 M	Bliszter	628326000*
254 x 2,4 x 30	HW/CT	48	WZ	1,8	5° neg.	KGS 254 M	Kartonpapír	628061000*
254 x 2,4 x 30	HW/CT	48	WZ	1,8	5° neg.	KGS 254 M	Bliszter	628656000*
305 x 2,4 x 30	HW/CT	56	WZ	1,6	5° neg.	KS 305 M / KGS 305 M / KGT 305 M	Kartonpapír	628064000*
305 x 2,4 x 30	HW/CT	56	WZ	1,6	5° neg.	KS 305 M / KGS 305 M / KGT 305 M	Bliszter	628657000*

\* Önkiszolgáló csomagolás

»Multi cut« körfűrészlapok

»multi cut « körfűrészlapok, "professional" minőségben, kézi körfűrészekhez



- Univerzálisan használható igényes anyagokhoz
- A minden igényt kielégítő vágásmínőségért, pl. laminált, vékony falú műanyag, alumínium, vörösréz és sárgaréz profilokhoz
- Ideális számos belső térben végzett alkalmazáshoz
- Tökéletes vágáseredmények tömörfában, nyers, bevonatos vagy furnérozott farostlemezekben, MDF lapokon végzett keresztirányú vágásoknál is
- A körfűrésznek nagyon nagy teljesítményt kell biztosítania
- Különösen hosszú élettartam a legjobb minőségű keményfémnek és a hínom csiszolású fogazatnak köszönhetően
- Pontos, zajszegény és csökkentett rezgéssel végzett vágások a lézerezett tágulóréseknek (és részben lézer díszeknek), valamint a lézerezett, legkiválóbb minőségű acél törzslapoknak köszönhetően

átmérő x vágásszélesség x furat mm	Anyag	Fogak száma	Fogazás típusa	Alaplap vastagsága mm	Homlokszög	alkalmazható a következőkhöz	Csomagolás	Rendelési szám
150 x 2,4 x 20	HW/CT	36	WZ	1,6	10°	Ks 0852 S	Kartonpapír	628000000*
152 x 2,4 x 20	HW/CT	54	FZ/TZ	1,6	5° neg.	Ks 0852 S	Kartonpapír	628070000*
160 x 2,2 x 20	HW/CT	54	FZ/TZ	1,4	8°	KS 54 / KSE 55 Plus / KSE 55 Vario Plus / KS 55 / KS 55 FS	Kartonpapír	628073000*
165 x 2,2 x 20	HW/CT	54	FZ/TZ	1,4	5°	KS 18 LTX 57 / KT 18 LTX 66 BL / KS 18 LTX 66 BL	Kartonpapír	628293000*
190 x 2,2 x 30	HW/CT	36	WZ	1,4	5°	KS 66 / KS 66 Plus / KSE 68 Plus / KS 66 FS	Kartonpapír	628075000*
190 x 2,6 x 20	HW/CT	54	FZ/TZ	1,8	5° neg.	Ks 1266 S / Ks 1468 S	Kartonpapír	628076000*
190 x 2,2 x 30	HW/CT	56	FZ/TZ	1,4	8°	KS 66 / KS 66 Plus / KSE 68 Plus / KS 66 FS	Kartonpapír	628077000*
230 x 2,6 x 30	HW/CT	60	WZ	1,8	5°	KS 85	Kartonpapír	628085000*
235 x 2,4 x 30	HW/CT	60	FZ/TZ	1,8	5°	KS 85 FS	Kartonpapír	628495000*

»multi cut « körfűrészlapok, "professional" minőségben, félig helyhez kötött körfűrészekhez



- Univerzálisan használható igényes anyagokhoz
- A minden igényt kielégítő vágásmínőségért, pl. laminált, vékony falú műanyag, alumínium, vörösréz és sárgaréz profilokhoz
- Ideális számos belső térben végzett alkalmazáshoz
- Tökéletes vágáseredmények tömörfában, nyers, bevonatos vagy furnérozott farostlemezekben, MDF lapokon végzett keresztirányú vágásoknál is
- A körfűrésznek nagyon nagy teljesítményt kell biztosítania
- Különösen hosszú élettartam a legjobb minőségű keményfémnek és a hínom csiszolású fogazatnak köszönhetően
- Pontos, zajszegény és csökkentett rezgéssel végzett vágások a lézerezett tágulóréseknek (és részben lézer díszeknek), valamint a lézerezett, legkiválóbb minőségű acél törzslapoknak köszönhetően
- Mellékfuratos felfogatás 216, 250, 254 és 300 mm feletti átmérőjű: körfűrészlapoknál

átmérő x vágásszélesség x furat mm	Anyag	Fogak száma	Fogazás típusa	Alaplap vastagsága mm	Homlokszög	alkalmazható a következőkhöz	Csomagolás	Rendelési szám
210 x 2,4 x 30	HW/CT	64	FZ/TZ	1,6	5° neg.	KS 210 / KGS 255	Kartonpapír	628082000*
216 x 2,4 x 30	HW/CT	60	FZ/TZ	1,8	5° neg.	KS 216 M Lasercut / KGS 216 M / KGS 216 Plus / KGSV 216 M / KGSV 72 Xact / KGSV 72 Xact SYM	Kartonpapír	628083000*
216 x 2,4 x 30	HW/CT	64	FZ/TZ	1,6	10°	TS 216 / TS 216 Floor	Kartonpapír	628063000*
220 x 2,6 x 30	HW/CT	80	FZ/TZ	1,6	10°	UK 290 / UK 333 / Secanta	Kartonpapír	628084000*
250 x 2,8 x 30	HW/CT	80	WZ	1,8	10°	KGT 500 / KGT 501 / KGT 550 / TS 250 / PKU 250 / PK 255 / PKF 255 V8 / Multi 260 / Multi 310	Kartonpapír	628087000*
250 x 2,8 x 30	HW/CT	80	FZ/TZ	2,0	5° neg.	KGS 301 / KGS 303 / KGS 331 / KGT 500 / KGT 501 / KGT 550 / TS 250 / PKU 250 / PK 255 / PKF 255 / PKF 255 V8 / Multi 260 / Multi 310	Kartonpapír	628088000*
254 x 2,4 x 30	HW/CT	80	FZ/TZ	1,6	5°	TS 254 / TK 250 / TS 254 M	Kartonpapír	628093000*
254 x 2,4 x 30	HW/CT	80	FZ/TZ	1,8	5° neg.	KS 254 Plus / KGS 254 M / KGS 254 Plus / KGS 254 I Plus	Kartonpapír	628223000*

átmérő x vágásszélesség x furat mm	Anyag	Fogak száma	Fogazás típusa	Alaplap vastagsága mm	Homlokszög	alkalmazható a következőkhöz	Csomagolás	Rendelési szám
300 x 2,8 x 30	HW/CT	96	FZ/TZ	2,2	6° neg.	PK 300 / PKV 300 G -ig 1996	Kartonpapír	628090000*
305 x 2,8 x 30	HW/CT	96	FZ/TZ	2,0	5° neg.	KGS 305 / KS 305 Plus / KS 305 M / KGS 305 M / KGT 305 M	Kartonpapír	628091000*
315 x 2,4 x 30	HW/CT	96	FZ/TZ	1,8	5° neg.	KGS 315 Plus	Kartonpapír	628226000*
315 x 2,8 x 30	HW/CT	96	FZ/TZ	2,0	5° neg.	KGS 315 Plus	Kartonpapír	628092000*

## »multi cut « körfűrészlapok, "classic" minőségben, kézi körfűrészekhez



ÚJ

- Univerzálisan használható igényes anyagokhoz
- A nagy igényt kielégítő vágásminőségért, pl. laminált, vékony falú műanyag, alumínium, vörösréz és sárgaréz profilok
- Alkalmazható számos belső kiépítés területén végzett alkalmazáshoz
- Jó vágási eredmények tömörfában, nyers, bevonatos vagy furnézott farostlemezekben, MDF lapokon végzett keresztirányú vágásoknál is
- A körfűrésznek nagyon nagy teljesítményt kell biztosítania

átmérő x vágásszélesség x furat mm	Anyag	Fogak száma	Fogazás típusa	Alaplap vastagsága mm	Homlokszög	alkalmazható a következőkhöz	Csomagolás	Rendelési szám
160 x 2,2 x 20	HW/CT	42	FZ/TZ	1,4	5°	KS 55 / KS 55 FS	Kartonpapír	628277000*
160 x 2,2 x 20	HW/CT	42	FZ/TZ	1,4	5°	KS 55 / KS 55 FS	Bliszter	628658000*
165 x 2,2 x 20	HW/CT	42	FZ/TZ	1,4	5°	KS 18 LTX 57 / KT 18 LTX 66 BL / KS 18 LTX 66 BL	Kartonpapír	628280000*
165 x 2,2 x 20	HW/CT	42	FZ/TZ	1,4	5°	KS 18 LTX 57 / KT 18 LTX 66 BL / KS 18 LTX 66 BL	Bliszter	628661000*
190 x 2,2 x 30	HW/CT	54	FZ/TZ	1,4	5°	KS 66 / KS 66 Plus / KSE 68 Plus / KS 66 FS	Kartonpapír	628282000*
190 x 2,2 x 30	HW/CT	54	FZ/TZ	1,4	5°	KS 66 / KS 66 Plus / KSE 68 Plus / KS 66 FS	Bliszter	628663000*

## »multi cut « körfűrészlapok, "classic" minőségben, félig helyhez kötött körfűrészekhez



ÚJ

- Univerzálisan használható igényes anyagokhoz
- A nagy igényt kielégítő vágásminőségért, pl. laminált, vékony falú műanyag, alumínium, vörösréz és sárgaréz profilok
- Alkalmazható számos belső kiépítés területén végzett alkalmazáshoz
- Jó vágási eredmények tömörfában, nyers, bevonatos vagy furnézott farostlemezekben, MDF lapokon végzett keresztirányú vágásoknál is
- A körfűrésznek nagyon nagy teljesítményt kell biztosítania

átmérő x vágásszélesség x furat mm	Anyag	Fogak száma	Fogazás típusa	Alaplap vastagsága mm	Homlokszög	alkalmazható a következőkhöz	Csomagolás	Rendelési szám
216 x 2,4 x 30	HW/CT	60	FZ/TZ	1,8	5° neg.	KGSV 216 M, KS 216 M Lasercut / KGS 216 M / KGSV 72 Xact / KGSV 72 Xact SYM	Kartonpapír	628066000*
216 x 2,4 x 30	HW/CT	60	FZ/TZ	1,8	5° neg.	KGSV 216 M / KS 216 M Lasercut / KGS 216 M / KGSV 72 Xact / KGSV 72 Xact SYM	Bliszter	628655000*
254 x 2,6 x 30	HW/CT	60	FZ/TZ	1,8	5° neg.	KGS 254 M	Kartonpapír	628285000*
254 x 2,6 x 30	HW/CT	60	FZ/TZ	1,8	5° neg.	KGS 254 M	Bliszter	628666000*
305 x 3,0 x 30	HW/CT	80	FZ/TZ	2,2	5° neg.	KS 305 M / KGS 305 M / KGS 305 / KGT 305 M	Kartonpapír	628286000*
305 x 3,0 x 30	HW/CT	80	FZ/TZ	2,2	5° neg.	KS 305 M / KGS 305 M / KGS 305 / KGT 305 M	Bliszter	628667000*

## »steel cut« körfűrészlapok

## »steel cut « körfűrészlapok, "classic" minőségben, kézi körfűrészekhez



ÚJ

- Univerzálisan használható hidegvágásokhoz fémben
- Különösen jól alkalmazható acéllemezekben, acél profilokon és szendvics anyagokban való vágáshoz
- 165 mm-es átmérő: gyors, sorjamentes vágások az extra vékony törzslapnak köszönhetően az akkumulátorral való nagy vágásszám érdekében
- Minden szokásos fémfűrészhöz használható

átmérő x vágásszélesség x furat mm	Anyag	Fogak száma	Fogazás típusa	Alaplap vastagsága mm	Homlokszög	alkalmazható a következőkhöz	Csomagolás	Rendelési szám
165 x 1,6 x 20	HW/CT	40	FZFA/FZFA	1,2	4°	MKS 18 LTX 58	Kartonpapír	628273000*
165 x 1,6 x 20	HW/CT	40	FZFA/FZFA	1,2	4°	MKS 18 LTX 58	Bliszter	628651000*

## »steel cut « körfűrészlapok, "classic" minőségben, félig helyhez kötött körfűrészekhez



ÚJ

- Univerzálisan használható hidegvágásokhoz fémben
- Különösen jól alkalmazható acéllemezekben, acél profilokon és szendvics anyagokban való vágáshoz
- Minden szokásos fémfűrészhöz használható

átmérő x vágásszélesség x furat mm	Anyag	Fogak száma	Fogazás típusa	Alaplap vastagsága mm	Homlokszög	Csomagolás	Rendelési szám
305 x 2,6 x 25,4	HW/CT	60	FZFA/FZFA	2,2	4°	Kartonpapír	628668000*
355 x 3,0 x 25,4	HW/CT	72	FZFA/FZFA	2,5	4°	Kartonpapír	628669000*

## »aluminium cut« körfűrészlapok

## »aluminium cut « körfűrészlapok, "professional" minőségben, kézi körfűrészekhez



ÚJ

- Tökéletes vágások alumíniumban a speciális foggeometriának köszönhetően
- 160 és 165 mm-es átmérő: gyors, sorjamentes vágások az extra vékony törzslapnak köszönhetően az akkumulátorral való nagy vágásszám érdekében
- Különösen hosszú élettartam a legjobb minőségű keményfémmel és a hínom csiszolású fogazatnak köszönhetően
- Pontos, zajszegény és csökkentett rezgéssel végzett vágások a lézerezett tágulórészeknek (és részben lézer díszeknek), valamint a lézerezett, legkiválóbb minőségű acél törzslapoknak köszönhetően

átmérő x vágásszélesség x furat mm	Anyag	Fogak száma	Fogazás típusa	Alaplap vastagsága mm	Homlokszög	alkalmazható a következőkhöz	Csomagolás	Rendelési szám
160 x 1,6 x 20	HW/CT	48	FZ/TZ	1,2	5° neg.	KS 18 LTX 57	Kartonpapír	628288000*
165 x 1,6 x 20	HW/CT	48	FZ/TZ	1,2	5° neg.	MKS 18 LTX 58 / KS 18 LTX 57 / KT 18 LTX 66 BL / KS 18 LTX 66 BL	Kartonpapír	628276000*
190 x 2,2 x 30	HW/CT	52	FZ/TZ	1,8	5° neg.	KS 66 / KS 66 Plus / KSE 68 Plus / KS 66 FS	Kartonpapír	628296000*



»aluminium cut « körfűrészlapok, "professional" minőségben, félig helyhez kötött körfűrészekhez



ÚJ

- Tökéletes vágások alumíniumban a speciális foggeometriának köszönhetően
- Különösen hosszú élettartam a legjobb minőségű keményfémnek és a hinom csiszolású fogazatnak köszönhetően
- Pontos, zajszegény és csökkentett rezgéssel végzett vágások a lézerezett táglóréseknek (és részben lézer díszeknek), valamint a lézerezett, legkiválóbb minőségű acél törzslapoknak köszönhetően
- Mellékfuratos felfogatás 216, 254 és 305 mm-es átmérőjű körfűrészlapoknál

átmérő x vágáshossz x furat mm	Anyag	Fogak száma	Fogazás típusa	Alaplap vastagsága mm	Homlokszög	alkalmazható a következőkhöz	Csomagolás	Rendelési szám
216 x 2,2 x 30	HW/CT	58	FZ/TZ	1,8	5° neg.	KS 18 LTX 216 / KGS 18 LTX 216 / KGSV 72 Xact / KGSV 72 Xact SYM / KGSV 216 M / KS 216 M Lasercut / KGS 216 M / KGS 216 Plus	Kartonpapír	628443000*
254 x 2,4 x 30	HW/CT	72	FZ/TZ	2,0	5° neg.	KS 254 Plus / KGS 254 M / KGS 254 Plus / KGS 254 I Plus	Kartonpapír	628447000*
305 x 2,6 x 30	HW/CT	84	FZ/TZ	2,2	5° neg.	KS 305 M / KGS 305 M	Kartonpapír	628448000*

»fibercement cut« körfűrészlapok

"fibercement cut" körfűrészlapok, "professional" minőségben, kézi körfűrészekhez



ÚJ

- Külön a cement- és gipszkötésű forgács- és farost lemezekhez
- Nagyon hosszú élettartam és jó vágásminőség a PCD fogazásnak (polikristályos gyémánt) köszönhetően a keményfém felszerelésű szabvány fűrészlapokhoz képest
- Csekély zajképződés, emellett gyors előrehaladás a fűrészelésben

átmérő x vágáshossz x furat mm	Anyag	Fogak száma	Fogazás típusa	Alaplap vastagsága mm	Homlokszög	alkalmazható a következőkhöz	Csomagolás	Rendelési szám
160 x 2,2 x 20	PCD	4	FZ	1,6	5°	KS 55 / KS 55 FS / KS 54 / KSE 55 Plus / KSE 55 Vario Plus	Kartonpapír	628287000*
165 x 2,2 x 20	PCD	4	FZ	1,6	5°	KS 18 LTX 57 / KT 18 LTX 66 BL / KS 18 LTX 66 BL	Kartonpapír	628289000*
190 x 2,2 x 30	PCD	4	FZ	1,6	5°	KS 66 / KS 66 Plus / KSE 68 Plus / KS 66 FS	Kartonpapír	628297000*

»lamine cut« körfűrészlapok

"lamine cut" körfűrészlapok, "professional" minőségben, félig helyhez kötött körfűrészekhez



ÚJ

- Pontos, tiszta vágások minden laminált padlólapban a speciálisan ehhez kifejlesztett foggeometriának köszönhetően
- Különösen hosszú élettartam a legjobb minőségű keményfémnek és a hinom csiszolású fogazatnak köszönhetően
- Pontos, zajszegény és csökkentett rezgéssel végzett vágások a lézerezett táglóréseknek (és részben lézer díszeknek), valamint a lézerezett, legkiválóbb minőségű acél törzslapoknak köszönhetően
- Mellékfuratos felfogatás 216 és 254 mm-es átmérőjű körfűrészlapoknál

átmérő x vágáshossz x furat mm	Anyag	Fogak száma	Fogazás típusa	Alaplap vastagsága mm	Homlokszög	alkalmazható a következőkhöz	Csomagolás	Rendelési szám
216 x 2,4 x 30	HW/CT	60	FZ/TZ	1,8	0°	KS 18 LTX 216 / KGS 18 LTX 216 / KGSV 72 Xact / KGSV 72 Xact SYM / KGSV 216 M / KS 216 M Lasercut / KGS 216 M / KGS 216 Plus	Kartonpapír	628442000*
254 x 2,6 x 30	HW/CT	66	FZ/TZ	2,0	0°	KS 254 Plus / KGS 254 M / KGS 254 Plus / KGS 254 I Plus	Kartonpapír	628446000*

Szűkítő gyűrűk körfűrészlapokhoz





	Rendelési szám
<b>Szűkítő gyűrű</b> ■ átmérő: 20 x 1,2 x 16 mm ■ Körfűrészlapokhoz 1,25 mm-től max. 1,6 mm-es alaplapvastagságig	623545000*
<b>Szűkítő gyűrű</b> ■ átmérő: 30 x 1,2 x 16 mm ■ Körfűrészlapokhoz 1,25 mm-től max. 1,6 mm-es alaplapvastagságig	623546000*
<b>Szűkítő gyűrű</b> ■ átmérő: 30 x 1,2 x 20 mm ■ Körfűrészlapokhoz 1,25 mm-től max. 1,6 mm-es alaplapvastagságig	623547000*
<b>Szűkítő gyűrű</b> ■ átmérő: 30 x 1,2 x 25 mm ■ Körfűrészlapokhoz 1,25 mm-től max. 1,6 mm-es alaplapvastagságig	623548000*
<b>Szűkítő gyűrű</b> ■ átmérő: 30 x 1,6 x 16 mm ■ Körfűrészlapokhoz 1,65 mm - max. 2,2 mm alaplapvastagságig	623549000*
<b>Szűkítő gyűrű</b> ■ átmérő: 30 x 1,6 x 20 mm ■ Körfűrészlapokhoz 1,65 mm - max. 2,2 mm alaplapvastagságig	623550000*
<b>Szűkítő gyűrű</b> ■ átmérő: 30 x 1,6 x 25 mm ■ Körfűrészlapokhoz 1,65 mm - max. 2,2 mm alaplapvastagságig	623551000*





Fejezősinék és vezetősinék

Fejező sinék - KFS



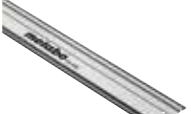

- Mobil, kompakt megoldás a pontos szögben való fejező vágásokhoz közvetlenül az alkalmazás helyén, ideális tetőn vagy felszerelt munkadarabokon
- Összekapcsolható a következő Metabo kézi körfűrészekkel: KS 18 LTX 66 BL, KS 18 LTX 57, KS 66 FS, KS 85 FS
- Sarokvágások 60°-ig, az ismert szögekben való lépésekben
- A beépített visszahúzó mechanizmus a vágás után visszahúzza a fűrész a kiinduló helyzetbe
- A kézi körfűrész egyszerű rákapcsolása a gyorszárral
- A szilánktörés elleni védelem csökkenti a kiszakadásokat fűrészelés közben
- Tépőzáras réteg a biztonságos, csúszásmentes tartáshoz, valamint a munkadarab felületének védelme érdekében



	Rendelési szám
 <b>Fejező sín - KFS 30</b> Teljes hossz: 690 mm Vágáshossz: 300 mm Súly: 1.400 g	629015000*
 <b>Fejező sín - KFS 44</b> Teljes hossz: 834 mm Vágáshossz: 440 mm Súly: 1.640 g	629016000*
 <b>Fejező sín - KFS 70</b> Teljes hossz: 1.094 mm Vágáshossz: 700 mm Súly: 2.140 g	629017000*

\* Önkiszolgáló csomagolás

FS vezetősinék		Rendelési szám
<ul style="list-style-type: none"> <li>Az egyenes és biztonságos vezetéshez</li> <li>A szilánktörés elleni védelem csökkenti a kiszakadásokat fűrészelés közben</li> <li>Tépjáras réteg a biztonságos, csúszásmentes tartáshoz, valamint a munkadarab felületének védelme érdekében</li> <li>Furatokkal a sín munkadarabon való rögzítéséhez és a függesztett tároláshoz</li> <li>Egy második vezetősinnel meghosszabbítható az FSV összekötővel (Tartozék)</li> <li>Kompatibilis más gyártók számos kézi körfűrészével, amelyek sínes használatra alkalmazhatóak (Hikoki, Festool, Bosch, Makita, Hilti és egyébek)</li> </ul>		
	<b>Vezetősín - FS 80</b> Alkalmazható a Metabo kézi körfűrészekhez Teljes hossz: 80 cm	629010000*
	<b>Vezetősín - FS 160</b> Teljes hossz: 160 cm	629011000*
	<b>Vezetősín - FS 160</b> Praktikus hordtáskával a biztonságos tárolás és szállítás érdekében Teljes hossz: 160 cm	629011700*
	<b>Vezetősín - FS 250</b> Alkalmazható a Metabo kézi körfűrészekhez Teljes hossz: 250 cm	629013000
	<b>Vezetősín - FS 310</b> Teljes hossz: 310 cm	629014000

Tartozékok FS vezetősinékhez		Rendelési szám
	<b>Gyors szorító - FSSZ</b> <ul style="list-style-type: none"> <li>A Metabo és egyéb gyártók vezetősínjeinek gyors és biztonságos rögzítéséhez</li> <li>Biztos tartás rezgések esetén is</li> <li>Befogó magasság: 160 mm</li> <li>12 x 8 mm-es hornyokhoz</li> </ul>	629021000*
	<b>2 db gyors szorító a vezetősinhez</b> <ul style="list-style-type: none"> <li>A Metabo és egyéb gyártók vezetősínjeinek biztonságos rögzítéséhez</li> <li>120 mm-es befogó magasság</li> </ul>	631031000*
	<b>Összekötő - FSV</b> <ul style="list-style-type: none"> <li>Két vezetősín szerszám nélküli összekapcsolásához a különösen hosszú vágásokhoz</li> <li>Tároláshoz a vezetősínbe betolható</li> <li>Alkalmazható a Metabo FS vezetősinékhez</li> </ul>	629022000*
	<b>Ktörésvédő vezetősinhez</b> <ul style="list-style-type: none"> <li>Csökkenti a kitéréseket a munkadarabon</li> <li>3,5 m-es tekercs (pót alkatrész)</li> <li>Alkalmazható a Metabo FS vezetősinékhez</li> </ul>	629023000*
	<b>Csúszó felület - FSG</b> <ul style="list-style-type: none"> <li>A vezetősínre való könnyű csúszáshoz</li> <li>7 m-es tekercs (pót alkatrészként)</li> </ul>	629024000*

	<b>Tépjáras betét - vezetősinhez</b> <ul style="list-style-type: none"> <li>A biztonságos, csúszásmentes tartás, valamint a munkadarab felületének védelme érdekében</li> <li>7 m-es tekercs (pót alkatrészként)</li> <li>Alkalmazható a Metabo FS vezetősinékhez</li> </ul>	Rendelési szám 629025000*
	<b>FSW szögűtköző</b> <ul style="list-style-type: none"> <li>A vezetősinék munkadarabra való pontos beigazításához</li> <li>A szög beállítható -60 és +60° között</li> <li>Alkalmazható a Metabo FS vezetősinékhez</li> </ul>	629026000*
	<b>Vezetősín táskák</b> <ul style="list-style-type: none"> <li>Praktikus hordtáska a vezetősinék biztonságos tárolásához és szállításához 160 cm-ig</li> <li>Alkalmazható a Metabo FS 160 vezetősinékhez</li> </ul>	629020000
	<b>Vezetőlap</b> <ul style="list-style-type: none"> <li>KSA 18 LTX, KSAP 18, KS 54 és KS 54 SP körfűrészek vezetősinre való felhelyezéséhez</li> <li>Teljes vezetőlap 2 felszerelt menetes alumínium csappal a körfűrészekhez</li> </ul>	631019000
	<b>Adapter</b> <ul style="list-style-type: none"> <li>A KS 66 és KSE 68 Plus kézi körfűrészek (rég; rend.sz.: 600543) vezetősinre való felhelyezéséhez</li> </ul>	631020000

Vezetősín - 31213		Rendelési szám
	<b>Vezetősín - 31213</b> <ul style="list-style-type: none"> <li>Stabil, eloxált alumínium profil</li> <li>Csúszásmentes bevonat a biztos fekvés és a munkadarabok karcolás elleni védelme érdekében</li> <li>Pontosan beállítható vezetővonalzó</li> <li>használható a következőkhöz: Metabo szűrőfűrészekhez, kézi körfűrészekhez, valamint OFE 738 és Of E 1229 Signal felsőmarókhöz (megfelelő tartozékok használata esetén); KS 55 FS, KSE 55 Vario Plus, KS 66 Plus, KSE 68 Plus közvetlenül használható; a CED 125 Plus daraboló elszívó védőburához is használható sarokcsiszolóval együtt</li> <li>Teljes hossz: 1.500 mm</li> </ul>	631213000
	<b>Összekötő idom</b> <ul style="list-style-type: none"> <li>2 db vezetősin problémamentes egymáshoz illesztéséhez</li> <li>Csak a 631213000 sz. vezetősinnel használható</li> </ul>	631211000*

## További tartozékok kézi körfűrészekhez

Párhuzaműtköző - KT		Rendelési szám
	<b>Párhuzaműtköző</b> <ul style="list-style-type: none"> <li>Kettős vezetésű alumínium párhuzaműtköző a pontos fűrészelő vágásokhoz a munkadarab széle mentén</li> <li>Mindkét oldalon alkalmazható mindkét vezetőúdon lévő skálázásnak köszönhetően</li> <li>Maximális munkadarab-szélesség párhuzaműtközővel való munkavégzés során: jobb oldalon felszerelve 185 mm, bal oldalon felszerelve 300 mm</li> <li>Alkalmazható a KT 18 LTX 66 BL akkus merülőfűrészhez</li> </ul>	628029000*
		
Fűrészforgács-kivető csomok		Rendelési szám
	<b>Fűrészforgács-kivető csomok</b> <ul style="list-style-type: none"> <li>Forgatható</li> <li>A szívótömlő a KS 54 és a KSE 55 Plus kézi körfűrészekhez való csatlakozására</li> </ul>	630924000*

Porzsák		Rendelési szám
	<p>Porzsák</p> <ul style="list-style-type: none"> <li>Porzsák porszívó nélküli munkavégzéshez</li> <li>űrtartalom: 1,5 l</li> <li>Alkalmazható a következő körfűrészekhez: KS 18 LTX 66 BL, KT 18 LTX 66 BL, KS 18 LTX 57, KS 66 FS, KS 85 FS</li> </ul>	628028000*

Elszívó tömlő		Rendelési szám
	<p>Elszívó tömlő, 27mm-es átmérő</p> <ul style="list-style-type: none"> <li>Flexibilis és egysegréen meghosszabbítható: az elszívótömlőt kiegészítő csatlakozó idom nélkül össze lehet kapcsolni egy másikkal</li> <li>Gumi csatlakozó idom (belső átmérő: 30 mm, külső átmérő: 35 mm)</li> </ul> <p>Tömlőhossz: 3,5 m Tömlőátmérő, belül: 27 mm Tömlőátmérő, kívül: 33 mm Csatlakozó átmérője, kívül: 27 mm</p>	631938000



- Széles szűrőfűrészlap-választék
- Minden alkalmazáshoz a megfelelő fűrészlapot
- Összetett kategóriák: a megfelelő fűrészlap gyors kiválasztásához
- Világosan strukturált a színrendszernek köszönhetően

### A Metabo szűrőfűrészlapok jellemzői

#### Színvezető rendszer

A szín mutatja, hogy a fűrészlap milyen anyaghoz a legalkalmasabb.

<b>wood</b>	Fa
<b>wood + metal</b>	Fa szegekkel/fém betétekkel
<b>metal</b>	Fém
<b>carbide</b>	„Carbide”: innovatív keményfém-technológia a kiemelkedő élettartam eléréséhez fában, és szegekkel/fém betétekkel ellátott fában
<b>expert</b>	Speciális alkalmazás az építőipar és a felújítás minden területén
<b>expert carbide</b>	Speciális alkalmazások az építőipar és a felújítás minden területén Nagyon hosszú élettartam a keményfém lécnak, a felhegesztett keményfém fogaknak vagy szórásnak köszönhetően.

#### Alkalmazási vonalak

wood	wood + metal	metal	expert
»basic wood«	»universal wood + metal«	»basic metal«	»expert plastics«
»fast wood«	»carbide wood + metal«	»metal premium«	»expert plastics premium«*
»clean wood«		»metal sandwich«	»expert ceramics«*
»precision wood«		»universal metal«	»expert fiber + plaster«*
»fast wood premium«			»expert inox«*
»clean wood premium«			»expert aluminium«
»universal wood«			»expert soft materials«

\*carbide

#### Törzslapok anyaga/fűrészlapok fogazata

- HCS** Szénacél: puhafa, kemény szálas lapok, műanyagok fűrészeléséhez
- HSS** Nagy teljesítményű gyorsacél: alkalmas fémben, alumíniumban való alkalmazásra
- BiM** Bimetál: különösen hajlékony és rugalmas kapcsolat HCS-ből és HSS-ből. A fűrészlapok élettartama a HCS és HSS fűrészlapok élettartamának többszöröse és különösen jól bevált szártörés veszélye esetén
- HM/CT** Keményfém: innovatív keményfém-technológia a kiemelkedő élettartam eléréséhez. Keményfém lécs vagy szórása hosszú élettartam érdekében.köszönhetően.



- |   |   |  |   |
|---|---|--|---|
| <p><b>Mart fogazás, kihajtogatott vágóél</b><br/>Viszonylag durva vágás, gyorsan halad kemény- és puhafában, alumíniumban, nemvasfémekben és műanyagokban</p> | <p><b>Mart fogazás, hullámos vágóél</b><br/>Egyenes gépvezetés mellett finoman vágja a kemény- és puhafákat, az alumíniumot, a nemvasfémeket és a műanyagokat</p> | <p><b>Kőszőrült fogazás, kihajtogatott vágóél</b><br/>Gyorsan vágja a kemény- és puhafát</p> | <p><b>Kőszőrült fogazás, hátszög-kőszőrült vágóél</b><br/>Finom, tiszta vágás fában és műanyagokban</p> |
|---|---|--|---|

#### Befogószár-formák

A Metabo szűrőfűrészlapjai minden neves gyártó szűrőfűrészében történő alkalmazáshoz a szokványos szárformákkal kerülnek kiszállításra.

Egybütykös szár



U-szár

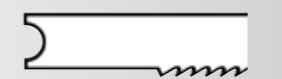

\* Önkiszolgáló csomagolás



Fa

Rendelési szám (megfelel az alábbi BOSCH típusnak)		623631000 (T 119 B)	623646000 (T 119 BO)	623632000 (T 111 C)	623633000 (T 144 D)	623921000 (T 144 D)	623649000 (T 244 D)	623960000* (T 244 D)	623678000 (T 344 D)	623603000 (T 744 D)	623651000 (T 101 AO)	623634000 (T 101 B)	623969000* (T 101 B)	623650000* (T 101 BR)	623635000 (T 101 D)	623923000* (T 101 D)	623654000 (T 301 CD)	623998000 (T 308 B)	623694000 (T 144 DP)	623679000 (T 344 DP)	623834000 (T 308 DP)	623835000 (T 1044 DP)	623933000 (T 144 DF)	623980000 (T 344 DF)	623695000 (T 101 ADF)	623948000 (T 101 AIF)	623975000 (T 101 BF)	623686000** (T 101 BRF)	623696000 (T 301 CDF)	623977000 (T 301 CLF)	623999000 (T 308 BF)	623675000* (T 234 X)	623949000 (T 111 HF)	623677000* (T 345 XF)	623677000* (T 367 XHM)			
Anyag		HCS				HCS										HCS				HCS				BiM		BiM				HCS	BiM		HM					
A megmunkálandó anyag		íves vágásokhoz				univerzális, gyors										nagyon tiszta				szögpontos				gyors		íves vágásokhoz				univerzális		univerzális		univerzális, extra long life				
Puhafa	< 15 mm	■	■	■	■	■	■	■	■	■	■	■	■	■	■	■	■	■	■	■	■	■	■	■	■	■	■	■	■	■	■	■	■	■	■	■	■	■
Kemény fa	< 20 mm	■	■	■	■	■	■	■	■	■	■	■	■	■	■	■	■	■	■	■	■	■	■	■	■	■	■	■	■	■	■	■	■	■	■	■	■	■
Falapok / asztalos lapok	< 20 mm	■	■	■	■	■	■	■	■	■	■	■	■	■	■	■	■	■	■	■	■	■	■	■	■	■	■	■	■	■	■	■	■	■	■	■	■	■
Műanyagok	< 20 mm	■	■	■	■	■	■	■	■	■	■	■	■	■	■	■	■	■	■	■	■	■	■	■	■	■	■	■	■	■	■	■	■	■	■	■	■	■
Fűrészáru / épületfa	< 60 mm	■	■	■	■	■	■	■	■	■	■	■	■	■	■	■	■	■	■	■	■	■	■	■	■	■	■	■	■	■	■	■	■	■	■	■	■	■
Bevonattal ellátott lapok	< 30 mm	■	■	■	■	■	■	■	■	■	■	■	■	■	■	■	■	■	■	■	■	■	■	■	■	■	■	■	■	■	■	■	■	■	■	■	■	■
Konyhai / munkalapok	< 30 mm	■	■	■	■	■	■	■	■	■	■	■	■	■	■	■	■	■	■	■	■	■	■	■	■	■	■	■	■	■	■	■	■	■	■	■	■	■
Laminát	< 20 mm	■	■	■	■	■	■	■	■	■	■	■	■	■	■	■	■	■	■	■	■	■	■	■	■	■	■	■	■	■	■	■	■	■	■	■	■	■
Fa + fém, fa + szegek	< 60 mm	■	■	■	■	■	■	■	■	■	■	■	■	■	■	■	■	■	■	■	■	■	■	■	■	■	■	■	■	■	■	■	■	■	■	■	■	■

Fém

Rendelési szám (megfelel az alábbi BOSCH típusnak)		623636000 (T 118 G)	623637000 (T 118 A)	623924000* (T 118 A)	623647000 (T 218 A)	623926000* (T 218 A)	623629000 (T 318 A)	623638000 (T 118 B)	623925000* (T 118 B)	623697000 (T 318 B)	623971000 (T 118 AF)	623950000* (T 118 AF)	623978000 (T 318 AF)	623979000 (T 318 BF)	623970000 (T 118 EOF)	623973000 (T 118 BF)	623929000* (T 118 BF)	623604000 (T 718 BF)	623837000 (T 1018 AFP)	623676000* (T 123 XF)	
Anyag		HSS				BiM										BiM		BiM			
A megmunkálandó anyag		íves vágásokhoz				hosszú										extra hosszú		extra hosszú		univerzális	
Acéllemezek / nemvasfémek	< 1,5 mm	■	■	■	■	■	■	■	■	■	■	■	■	■	■	■	■	■	■	■	■
	< 3,0 mm	■	■	■	■	■	■	■	■	■	■	■	■	■	■	■	■	■	■	■	■
	> 3,0 mm	■	■	■	■	■	■	■	■	■	■	■	■	■	■	■	■	■	■	■	■
Csővek / profilok	< 30 mm	■	■	■	■	■	■	■	■	■	■	■	■	■	■	■	■	■	■	■	■
	> 30 mm	■	■	■	■	■	■	■	■	■	■	■	■	■	■	■	■	■	■	■	■
Szendvics anyagok	< 65 mm	■	■	■	■	■	■	■	■	■	■	■	■	■	■	■	■	■	■	■	■
	> 65 mm	■	■	■	■	■	■	■	■	■	■	■	■	■	■	■	■	■	■	■	■
Műanyagok	< 30 mm	■	■	■	■	■	■	■	■	■	■	■	■	■	■	■	■	■	■	■	■
	> 30 mm	■	■	■	■	■	■	■	■	■	■	■	■	■	■	■	■	■	■	■	■

Speciális alkalmazások

Rendelési szám (megfelel az alábbi BOSCH típusnak)		623640000 (T 101 A)	623687000 (T 301 CHM)	623657000 (T 130 Riff)	623658000	623652000 (T 141 HM)	623671000 (T 341 HM)	623662000 (T 118 AHM)	623663000 (T 118 EHM)	623639000 (T 127 D)	623648000 (T 227 D)	623974000 (T 127 DF)	623641000 (T 113 A)	623684000 (T 313 AW)	
Anyag		HSS		HM		HM, felszört		HM		HSS		BiM		HCS	
A megmunkálandó anyag		»expert plastics«		»expert ceramics«		»expert fiber + plaster«		»expert inox«		»expert aluminium«		»expert soft materials«			
rozsdamentes lemezek (Inox)	1-2 mm	■	■	■	■	■	■	■	■	■	■	■	■	■	
nemvasfémek	2-4 mm	■	■	■	■	■	■	■	■	■	■	■	■	■	
GFK/Corian	4-60 mm	■	■	■	■	■	■	■	■	■	■	■	■	■	
Gipszkarton / Cementszálalap	5-50 mm	■	■	■	■	■	■	■	■	■	■	■	■	■	
	5-80 mm	■	■	■	■	■	■	■	■	■	■	■	■	■	
Kerámia / üveg		■	■	■	■	■	■	■	■	■	■	■	■	■	
Plexiüveg / polikarbonát	2-20 mm	■	■	■	■	■	■	■	■	■	■	■	■	■	
Hungarocell / karton / bőr / gumí / szőnyeg	< 50 mm	■	■	■	■	■	■	■	■	■	■	■	■	■	
Alumínium/nemvasfémek	< 15 mm	■	■	■	■	■	■	■	■	■	■	■	■	■	

Előzmények

- \*progresszív fogazattal = az emelkedő fogosztás vékony és vastag anyagokhoz alkalmas
- \*\*fordított fogazattal = tiszta vágások fent, figyelem: ingálövetet kikapcsolni
- nagyon jól alkalmazható □ korlátozottan alkalmazható



alumíniumban való fűrészelés esetén mindenképpen hűtő kenőanyagot kell használni

01

02

03

04

05

06

07

08

09

10

11

12

13

14

15

16

## Szűrőfűrészlapok egybütykös szárral







## »basic wood« szűrőfűrészlapok

- Jó vágási eredmények hosszú élettartam mellett

Kivitel	Anyag	Használható hossz mm	Vastagság mm	Fogosztás	megfelel az alábbi BOSCH típusnak	Eladási egység	Rendelési szám
 keményfához, puhafához, forgácslapokhoz, bútortalapokhoz (2-15 mm), farostlemezekhez (2-15 mm), műanyagokhoz, szigetelőanyagokhoz							
mart, hullámos fog	HCS	51	1	2,0 mm/12 TPI	T 119 B	5	623631000*
 keményfához, puhafához, forgácslapokhoz, bútortalapokhoz (2-20 mm), farostlemezekhez (2-20 mm), műanyagokhoz, szigetelőanyagokhoz, speciálisan íves vágásokhoz							
mart, hullámos fog	HCS	51	1	2,0 mm/12 TPI	T 119 BO	5	623646000*
						25	623605000*
 keményfához, puhafához, műanyagokhoz (4-50 mm), gyors, durva vágásokhoz							
mart, kihajtogatott fog	HCS	74	1,25	3,0 mm/8 TPI	T 111 C	5	623632000*
						25	623606000*

## »fast wood« szűrőfűrészlapok

- Gyors és egyenes vágások







Kivitel	Anyag	Használható hossz mm	Vastagság mm	Fogosztás	megfelel az alábbi BOSCH típusnak	Eladási egység	Rendelési szám
 keményfához, puhafához, forgácslapokhoz, bútortalapokhoz (5-50 mm), gyors vágásokhoz							
köszörült, kihajtogatott fog	HCS	74	1,25	4,0 mm/6 TPI	T 144 D	3	623964000*
						5	623633000*
						25	623690000*
						100	623712000
 keményfához, puhafához, faforgácslemezekhez, bútortalapokhoz (5-50 mm), gyors vágásokhoz, fűrészlap bemező csúccsal							
köszörült, kihajtogatott fog	HCS	74	1,25	4-5,2 mm/6-5 TPI/ progresszív	T 144 D	5	623921000*
 keményfához, puhafához, forgácslapokhoz, bútortalapokhoz (5-50 mm), speciálisan íves vágásokhoz							
köszörült, kihajtogatott fog	HCS	74	1,25	4,0 mm/6 TPI	T 244 D	5	623649000*
						25	623607000*
 keményfához, puhafához, faforgácslemezekhez, bútortalapokhoz (5-50 mm), speciálisan íves vágásokhoz, fűrészlap bemező csúccsal							
köszörült, kihajtogatott fog	HCS	74	1,25	4-5,2 mm/ 6-5 TPI/ progresszív	T 244 D	5	623960000*
 keményfához, puhafához, forgácslapokhoz, bútortalapokhoz (2-15 mm), farostlemezekhez, gyors vágásokhoz							
köszörült, kihajtogatott fog	HCS	126	1,25	4,0 mm/6 TPI	T 344 D	5	623678000*
 keményfához, puhafához, forgácslapokhoz, bútortalapokhoz, farostlemezekhez, építési fához, extra vastag							
köszörült, kihajtogatott fog	HCS	155	1,5	4,0 mm/6 TPI	T 744 D	5	623603000*

## »clean wood« szűrőfűrészlapok

- Gyors, tiszta és szögponos



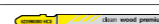

Kivitel	Anyag	Használható hossz mm	Vastagság mm	Fogosztás	megfelel az alábbi BOSCH típusnak	Eladási egység	Rendelési szám
 puhafához, pozdorjához, műanyaghoz (1,5-5 mm), tiszta vágásokhoz, speciálisan ívelt vágásokhoz							
hátszög-köszörült, hegyes fogazás	HCS	57	1,25	1,4 mm/18 TPI	T 101 AO	5	623651000*
						25	623624000*

\* Önkiszolgáló csomagolás

Kivitel	Anyag	Használható hossz mm	Vastagság mm	Fogosztás	megfelel az alábbi BOSCH típusnak	Eladási egység	Rendelési szám
 keményfához, puhafához, forgácslapokhoz, bútortalapokhoz, farostlemezekhez, műanyagokhoz (3-30 mm), tiszta vágásokhoz							
köszörült hátszög és fogazás	HCS	74	1,5	2,5 mm/10 TPI	T 101 B	3	623961000*
						5	623634000*
						25	623691000*
						100	623703000
 keményfához, puhafához, faforgácslapokhoz, bútortalapokhoz, farostlemezekhez, műanyagokhoz (3-30 mm), tiszta vágásokhoz, fűrészlap bemező csúccsal							
köszörült hátszög és fogazás	HCS	74	1,5	2,7 mm/9 TPI	T 101 B	5	623969000*
 keményfához, puhafához, faforgácslapokhoz, bútortalapokhoz, farostlemezekhez, bevonatos lapokhoz (3-30 mm), tiszta vágásokhoz, figyelem: az ingalöketet ki kell kapcsolni!							
köszörült hátszög és fogazás, fordított fogazat	HCS	74	1,5	2,5 mm/10 TPI	T 101 BR	5	623650000*
						25	623608000*
 keményfához, puhafához, forgácslapokhoz, bútortalapokhoz (10-45 mm), farostlemezekhez (10-45 mm), tiszta vágásokhoz							
köszörült hátszög és fogazás	HCS	74	1,5	4,0 mm/6 TPI	T 101 D	3	623962000*
						5	623635000*
						25	623609000*
						100	623704000
 keményfához, puhafához, faforgácslapokhoz, bútortalapokhoz (10-45 mm), farostlemezekhez (10-45 mm), tiszta vágásokhoz, fűrészlap bemező csúccsal							
köszörült hátszög és fogazás	HCS	74	1,5	4-5,2 mm/ 6-5 TPI/ progresszív	T 101 D	5	623923000*
 keményfához, puhafához, forgácslapokhoz, bútortalapokhoz (4-60 mm), farostlemezekhez (4-60 mm), tiszta vágásokhoz							
köszörült hátszög és fogazás	HCS	91	1,5	3,0 mm/8 TPI	T 301 CD	5	623654000*
 mindkét oldalon tökéletes, kiszakadásmentes vágási eredmények, gyors vágások, puhafa, Figyelem: ingalöketet kikapcsolni!							
köszörült hátszög és fogazás	HCS	93	1,5	2,2 mm/12 TPI	T 308 B	5	623998000*

## »precision wood« szűrőfűrészlapok

- Különösen robusztus a rendkívül nagy fűrészlapvastagságnak köszönhetően
- Tökéletes, szögponos vágások

Kivitel	Anyag	Használható hossz mm	Vastagság mm	Fogosztás	megfelel az alábbi BOSCH típusnak	Eladási egység	Rendelési szám
 Keményfához, puhafához, ajtókhöz, konyhai munkalapokhoz (5-50 mm), szögponos vágásokhoz, extra vastag, fűrészlap bemező hegygel							
köszörült, kihajtogatott fog	HCS	74	1,7	4,0 mm/6 TPI	T 144 DP	5	623694000*
 keményfához, puhafához, forgácslapokhoz, bútortalapokhoz (5-100 mm), farostlemezekhez (5-100 mm), szögponos vágásokhoz, extra vastag							
köszörült, köszörült fog	HCS	104	1,7	4,0 mm/6 TPI	T 344 DP	5	623679000*
 Mindkét oldalon tökéletes, kiszakadásmentes vágási eredmények, a gyors vágásokhoz puhafában, a szögponos vágásokhoz, extra vastag, fűrészlap bemező hegygel							
Figyelem: ingalöketet kikapcsolni!							
köszörült, kihajtogatott fog	HCS	91	1,7	2,2 mm/12 TPI	T 308 BP	5	623834000*
 Vastag épületfához, puhafához (5-150 mm), bútortalaphoz farost lapokhoz, a szögponos vágásokhoz, extra vastag							
köszörült, kihajtogatott fog	HCS	250	1,6	4,0 mm/6 TPI	T 1044 DP	3	623835000*







»fast wood premium« szűrőfűrészlapok

- Gyors és egyenes vágások nagyon hosszú élettartam mellett

Kivitel	Anyag	Használható hossz mm	Vastagság mm	Fogosztás	megfelel az alábbi BOSCH típusnak	Eladási egység	Rendelési szám
 Keményfához, puhafához, bevonatos lapokhoz (5-50 mm), gyors vágásokhoz							
köszörlűt, kihajtogatott fog	BiM	74	1,25	4,0 mm/6 TPI	T 144 DF	5	623976000*
 Keményfához, puhafához, bevonatos lapokhoz (5-100 mm), gyors vágásokhoz							
köszörlűt, kihajtogatott fog	BiM	126	1,25	4,0 mm/6 TPI	T 344 DF	5	623980000*

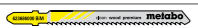
»clean wood premium« szűrőfűrészlapok

- Tiszta és szögprecíz vágások nagyon hosszú élettartam mellett

Kivitel	Anyag	Használható hossz mm	Vastagság mm	Fogosztás	megfelel az alábbi BOSCH típusnak	Eladási egység	Rendelési szám
 speciálisan laminált anyagokhoz, lamináltpadló panelekhez, keményfához, puhafához, bevonatos lapokhoz, pozdorjához, speciálisan ívelt vágásokhoz, tiszta vágásokhoz							
köszörlűt hátszög és fogazás, hegyes fogazás	BiM	57	1,25	1,4 mm/18 TPI	T 101 AOF	5	623695000*
 speciálisan laminált anyagokhoz, lamináltpadló panelekhez, keményfához, puhafához, bevonatos lapokhoz, műanyagokhoz (2-30 mm), tiszta vágásokhoz							
köszörlűt hátszög és fogazás, hegyes fogazás	BiM	74	1,25	1,7 mm/15 TPI	T 101 AIF	5	623948000*
 keményfához, puhafához, lamináltpadló panelekhez, bevonatos lapokhoz, műanyagokhoz (3-30 mm), tiszta vágásokhoz, beszűrő hegyes fűrészlap							
köszörlűt hátszög és fogazás	BiM	74	1,25	2,7 mm/9 TPI	T 101 BF	5	623975000*
 speciálisan laminált anyagokhoz, lamináltpadló panelekhez, konyhai munkalapokhoz (3-30 mm), bevonatos lapokhoz, tiszta vágásokhoz, figyelem: az ingalöketet ki kell kapcsolni!							
köszörlűt hátszög és fogazás, fordított fogazás	BiM	74	1,25	2,5 mm/10 TPI	T 101 BRF	5	623686000*
 keményfához, puhafához, bevonatos lapokhoz (4-60 mm)							
köszörlűt hátszög és fogazás	BiM	91	1,5	3,0 mm/8 TPI	T 301 CDF	5	623696000*
 keményfához, puhafához, faforgácslapokhoz, ragasztott faanyagokhoz (5-80 mm), üvegszálás műanyagokhoz (5-30 mm), gyors vágásokhoz							
köszörlűt hátszög és fogazás	BiM	105	1,5	3,0 mm/8 TPI	T 301 CLF	5	623977000*
 mindkét oldalon tökéletes, kipattogzásmentes vágási eredmények, gyors vágásokhoz, keményfához; figyelem: ingalöketet kikapcsolni!							
köszörlűt hátszög és fogazás	BiM	93	1,5	2,2 mm/12 TPI	T 308 BF	5	623999000*

»universal wood« szűrőfűrészlapok

- Gyors és tiszta minden favastagság esetén

Kivitel	Anyag	Használható hossz mm	Vastagság mm	Fogosztás	megfelel az alábbi BOSCH típusnak	Eladási egység	Rendelési szám
 keményfához, puhafához, forgácslapokhoz, bútorlapokhoz, farostlemezekhez, gyors vágásokhoz							
köszörlűt hátszög és fogazás	HCS	91	1,5	2,0-3,0 mm/12-8 TPI/ progresszív	T 234 X	5	623675000*
						25	623617000*

\* Önkiszolgáló csomagolás

»universal wood + metal« szűrőfűrészlapok

- Gyorsan és tisztán minden favastagság esetén fém elemekkel

Kivitel	Anyag	Használható hossz mm	Vastagság mm	Fogosztás	megfelel az alábbi BOSCH típusnak	Eladási egység	Rendelési szám
 fához, szegezett fához, fémhez, nemvasfémekhez, műanyaghoz							
kihajtogatott, mart fog	BiM	106	1,25	2,4-5,0 mm/10-5 TPI/ progresszív	T 345 XF	5	623677000*
						25	623621000*
 keményfához, puhafához, szegezett fához, nemvasfémekhez, műanyagokhoz							
csiszolt	BiM	90	1	2,5 mm/10 TPI	T 111 HF	5	623949000*









»carbide wood + metal« szűrőfűrészlapok

- Felhegesztett keményfém fogak a kiváló élettartam eléréséhez
- Gyors és tiszta vágások a legkülönbözőbb fa és fém anyagokban és minden anyagvastagság mellett

Kivitel	Anyag	Használható hossz mm	Vastagság mm	Fogosztás	megfelel az alábbi BOSCH típusnak	Eladási egység	Rendelési szám
 keményfémlepkás	HM	108	1	3,5-5 mm/7-5 TPI/ progresszív	T 367 XHM	3	623836000*

»basic metal« szűrőfűrészlapok







- Jó vágási eredmények hosszú élettartam mellett

Kivitel	Anyag	Használható hossz mm	Vastagság mm	Fogosztás	megfelel az alábbi BOSCH típusnak	Eladási egység	Rendelési szám
 acéllemezekhez (0,5-1,5 mm), nemvasfémekhez							
mart, hullámos fog	HSS	66	1	0,7 mm/36 TPI	T 118 G	5	623636000*
 acéllemezekhez (1-3 mm), nemvasfémekhez							
mart, hullámos fog	HSS	51	1	1,2 mm/21 TPI	T 118 A	3	623965000*
						5	623637000*
						25	623692000*
 acéllemezekhez (1-3 mm), nemvasfémekhez							
mart, hullámos fog	HSS	66	1	1,1-1,5 mm/23-17 TPI/progresszív	T 118 A	5	623924000*
 acéllemezekhez (1-3 mm), nemvasfémekhez, speciálisan íves vágásokhoz							
mart, hullámos fog	HSS	51	1	1,2 mm/21 TPI	T 218 A	5	623647000*
 acéllemezekhez (1-3 mm), nemvasfémekhez, speciálisan íves vágásokhoz							
mart, hullámos fog	HSS	66	1	1,1-1,5 mm/ 23-17 TPI/progresszív	T 218 A	5	623926000*
 acéllemezekhez (1-3 mm), nemvasfémekhez, szendvicsanyagokhoz							
mart, hullámos fog	HSS	106	1	1,2 mm/21 TPI	T 318 A	5	623629000*
						25	623623000*
 acéllemezekhez (2,5-6 mm), nemvasfémekhez							
mart, hullámos fog	HSS	51	1	2,0 mm/12 TPI	T 118 B	5	623638000*
						25	623618000*
 acéllemezekhez (2,5-6 mm), nemvasfémekhez							
mart, hullámos fog	HSS	66	1	1,9-2,3 mm/ 13-11 TPI/progresszív	T 118 B	5	623925000*
 acéllemezekhez (2,5-6 mm), nemvasfémekhez							
mart, hullámos fog	HSS	106	1	2,0 mm/12 TPI	T 318 B	5	623697000*





»metal premium« szűrőfűrészlapok

- Törésbiztos, hosszú élettartalm mellett

Kivitel	Anyag	Használható hossz mm	Vastagság mm	Fogosztás	megfelel az alábbi BOSCH típusnak	Eladási egység	Rendelési szám
 acéllemezekhez (1-3 mm), nemvasfémekhez mart, hullámos fog	BiM	51	1	1,2 mm/21 TPI	T 118 AF	5	623971000*
 acéllemezekhez (1-3 mm), nemvasfémekhez mart, hullámos fog	BiM	66	1	1,1-1,5 mm/ 23-17 TPI/progresszív	T 118 AF	5	623950000*
 acéllemezekhez (1-3 mm), szendvicsanyagokhoz (2-65 mm), nemvasfémekhez, plexiüveghez mart, hullámos fog	BiM	106	1	1,1 mm/23 TPI	T 318 AF	5	623978000*
 acéllemezekhez (2,5-6 mm), szendvicsanyagokhoz (2-65 mm), nemvasfémekhez, plexiüveghez mart, hullámos fog	BiM	106	1	1,8 mm/14 TPI	T 318 BF	5	623979000*
 acéllemezekhez (1,5 - 4 mm), speciálisan íves vágásokhoz mart, hullámos fog	BiM	57	1,25	1,5 mm/17 TPI	T 118 EOF	5	623970000*
 acéllemezekhez (2,5-6 mm), nemvasfémekhez mart, hullámos fog	BiM	51	1	2,0 mm/12 TPI	T 118 BF	5	623973000*
 acéllemezekhez (2,5-6 mm), nemvasfémekhez mart, hullámos fog	BiM	66	1	1,9-2,3 mm/ 13-11 TPI/progresszív	T 118 BF	5	623929000*

»metal sandwich« szűrőfűrészlapok

- Speciálisan a fém szendvicspanelek megmunkálásához

Kivitel	Anyag	Használható hossz mm	Vastagság mm	Fogosztás	megfelel az alábbi BOSCH típusnak	Eladási egység	Rendelési szám
 acéllemezekhez (2,5-6 mm), szendvicsanyagokhoz (2-120 mm), nemvasfémekhez, plexiüveghez mart, kihajtogatott fog	BiM	150	1,25	2,0 mm/12 TPI	T 718 BF	5	623604000*
 Szendvicsanyagok (>160 mm) hullámos, mart fog	BiM	220		1,1 mm/23 TPI	T 1018 AFP	5 <b>UJ</b>	623837000*

»universal metal« szűrőfűrészlapok

- Gyors és tiszta minden anyagvastagság mellett

Kivitel	Anyag	Használható hossz mm	Vastagság mm	Fogosztás	megfelel az alábbi BOSCH típusnak	Eladási egység	Rendelési szám
 acéllemezekhez (1,5-10 mm), nemvasfémekhez 30 mm-ig mart, kihajtogatott fog	BiM	74	1	1,2-2,6mm/21-10 TPI/ progresszív	T 123 XF	5	623676000*
						25	623620000*

»expert plastics« szűrőfűrészlapok

- Speciális alkalmazásokhoz: műanyagokhoz
- Tiszta és egyenes vágások

Kivitel	Anyag	Használható hossz mm	Vastagság mm	Fogosztás	megfelel az alábbi BOSCH típusnak	Eladási egység	Rendelési szám
 plexiüveghez, polikarbonáthoz (2-20 mm), nemvasfémekhez (2-10 mm) köszörült hátszög és fogazás	HSS	74	1,25	2,0 mm/12 TPI	T 101 A	5	623640000*

»expert plastics premium« szűrőfűrészlapok

- Speciális alkalmazásokhoz: műanyagokhoz
- Nagyon hosszú élettartam a felhegesztett keményfém fogsorral

Kivitel	Anyag	Használható hossz mm	Vastagság mm	Fogosztás	megfelel az alábbi BOSCH típusnak	Eladási egység	Rendelési szám
 üvegszálás műanyagokhoz, Corian 4-60 mm csiszolt	HM	91	1,25	3,3 mm/7 TPI	T 301 CHM	3	623687000*

»expert ceramics« szűrőfűrészlapok

- Speciális alkalmazásokhoz: kerámia alapanyagokhoz, pl. puha csempékhez
- Keményfém szórással a nagyon hosszú élettartam érdekében

Kivitel	Anyag	Használható hossz mm	Vastagság mm	Fogosztás	megfelel az alábbi BOSCH típusnak	Eladási egység	Rendelési szám
 kerámiához, üveghez, üvegszálás műanyagokhoz, öntöttvashoz durva	HM, felszört	76	0,8	szemcse: 30	T 130 Riff	1	623657000*
 kerámiához, üveghez, üvegszálás műanyagokhoz, öntöttvashoz finom	HM, felszört	76	0,8	szemcse: 50	T 150 Riff	1	623658000*



»expert fiber + plaster« szűrőfűrészlapok

- Speciális alkalmazásokhoz: gipszkartonhoz, cement anyagokhoz
- Felhegesztett keményfém fogak a kiváló élettartam eléréséhez

Kivitel	Anyag	Használható hossz mm	Vastagság mm	Fogosztás	megfelel az alábbi BOSCH típusnak	Eladási egység	Rendelési szám
 gipszkartonhoz, cementrost lapokhoz (5-50 mm), üvegszálás műanyagokhoz (5-20 mm) csiszolt	HM	74	1,25	4,3 mm/6 TPI	T 141 HM	1	623652000*
 gipszkartonhoz, cementrost lapokhoz (5-80 mm), üvegszálás műanyagokhoz (5-50 mm) csiszolt	HM	106	1,25	4,3 mm/6 TPI	T 341 HM	1 3	623688000* 623671000*

»expert inox« szűrőfűrészlapok

- Speciális alkalmazásokhoz: rozsdamentes acél, Inox

Kivitel	Anyag	Használható hossz mm	Vastagság mm	Fogosztás	megfelel az alábbi BOSCH típusnak	Eladási egység	Rendelési szám
 rozsdamentes lemezekhez (Inox / 1-2 mm), nemvasfémekhez csiszolt	HM	57	1	1,1 mm/23 TPI	T 118 AHM	3	623662000*
 rozsdamentes lemezekhez (Inox / 2-4 mm), nemvasfémekhez csiszolt	HM	57	1	1,4 mm/18 TPI	T 118 EHM	3	623663000*

\* Önkiszolgáló csomagolás

## »expert aluminium« szűrőfűrészlapok

- Speciális alkalmazásokhoz: alumínium és nemvas fémek





Kivitel	Anyag	Használható hossz mm	Vastagság mm	Fogosztás	megfelel az alábbi BOSCH típusnak	Eladási egység	Rendelési szám
							
alumíniumhoz (3-15 mm), nemvasfémekhez (4-20 mm), műanyagokhoz, gyors vágásokhoz							
mart, kihajtogatott fog	HSS	74	1	3,0 mm/8 TPI	T 127 D	5	623639000*
						25	623622000*
							
alumíniumhoz (3-15 mm), nemvasfémekhez (4-20 mm), speciálisan íves vágásokhoz							
mart, kihajtogatott fog	HSS	74	1	3,0 mm/8 TPI	T 227 D	5	623648000*
							
alumíniumhoz (3-15 mm), nemvasfémekhez (4-20 mm), műanyagokhoz, hosszú élettartam							
mart, kihajtogatott fog	BiM	75	1	3,0 mm/8 TPI	T 127 DF	5	623974000*

## »expert soft materials« szűrőfűrészlapok

- Speciális alkalmazásokhoz: pl. lágy alapanyagokhoz, kartonhoz
- Tiszta vágások kevés erőfeszítéssel a késéleknek köszönhetően

Kivitel	Anyag	Használható hossz mm	Vastagság mm	Fogosztás	megfelel az alábbi BOSCH típusnak	Eladási egység	Rendelési szám
							
hungarocellhez, kartonhoz, bőrhöz, gumihoz, szőnyeghez 50 mm-ig							
köszörült kés, egyenes fog	HCS	74	1,25	Késpenge	T 113 A	5	623641000*
							
hungarocellhez, kartonhoz, bőrhöz, gumihoz, szőnyeghez 50 mm-ig							
köszörült kés, hullámos fog	HCS	126	1	Késpenge	T 313 AW	3	623684000*

## Szűrőfűrészlap-készletek egybütykös szárral

	Rendelési szám
 <p><b>Szűrőfűrészlap-készlet 1</b></p> <ul style="list-style-type: none"> <li>fához és fémhez</li> <li>HCS fűrészlapok / HSS fűrészlap</li> </ul> <p>Tartalma: egyenként 1 db 623634000 sz., 623633000 sz., 623637000 sz. fűrészlap Használható fához, fémhez A fűrészlapok száma: 3</p>	623968000*
 <p><b>Szűrőfűrészlap-készlet 2</b></p> <ul style="list-style-type: none"> <li>fához, fémhez és műanyaghoz</li> <li>HCS fűrészlapok / HSS fűrészlap</li> </ul> <p>Tartalma: egyenként 1 db 623633000 sz., 623635000 sz., 623632000 sz., 623631000 sz. és 623637000 sz. fűrészlap Használható fához, műanyaghoz, fémhez A fűrészlapok száma: 5</p>	623645000*
 <p><b>Szűrőfűrészlap-készlet 3</b></p> <ul style="list-style-type: none"> <li>fához, fémhez és műanyaghoz</li> <li>HCS fűrészlapok / HSS fűrészlapok</li> </ul> <p>Tartalma: egyenként 2 db szűrőfűrészlap 623634000, 623633000, 623646000, 623637000, 623638000 Használható fához, fémhez, műanyaghoz A fűrészlapok száma: 10</p>	623600000*
 <p><b>Szűrőfűrészlap-készlet 4</b></p> <ul style="list-style-type: none"> <li>Fához</li> <li>HCS fűrészlapok</li> </ul> <p>Tartalma: egyenként 10 db 623633000 sz. és 623635000 sz. fűrészlap, valamint 5 db 623649000 sz. fűrészlap Használható fához Mennyiség: 25</p>	623698000*

\* Önkiszolgáló csomagolás

## Szűrőfűrészlapok univerzális szárral

## »basic wood« / U szűrőfűrészlapok

- Jó vágási eredmények hosszú élettartam mellett

Kivitel	Anyag	Használható hossz mm	Vastagság mm	Fogosztás	megfelel az alábbi BOSCH típusnak	Eladási egység	Rendelési szám
							
keményfához, puhafához, forgácslapokhoz, bútortalapokhoz, farostlemezekhez (5-50 mm), tiszta vágásokhoz							
mart, kihajtogatott fog	HCS	74	1,25	3,0 mm/8 TPI	U 111 C	5	623945000*

## »fast wood« / U szűrőfűrészlapok

- Gyors és egyenes vágások

Kivitel	Anyag	Használható hossz mm	Vastagság mm	Fogosztás	megfelel az alábbi BOSCH típusnak	Eladási egység	Rendelési szám
							
keményfához, puhafához, forgácslapokhoz, bútortalapokhoz, farostlemezekhez (5-50 mm)							
köszörült, kihajtogatott fog	HCS	82	1,25	4,0 mm/6 TPI	U 144 D	5	623944000*

## »clean wood« / U szűrőfűrészlapok

- Gyors, tiszta és szögponos

Kivitel	Anyag	Használható hossz mm	Vastagság mm	Fogosztás	megfelel az alábbi BOSCH típusnak	Eladási egység	Rendelési szám
							
keményfához, puhafához, faforgácslapokhoz, bútortalapokhoz, farostlemezekhez (10-45 mm), tiszta vágásokhoz							
köszörült hátszög és fogazás	HCS	82	1,25	2,5 mm/10 TPI	U 101 B	5	623943000*

## Szűrőfűrészlapok "clean wood premium" / U



- Tiszta és szögponos vágások nagyon hosszú élettartam mellett

Kivitel	Anyag	Használható hossz mm	Vastagság mm	Fogosztás	megfelel az alábbi BOSCH típusnak	Eladási egység	Rendelési szám
							
keményfához, puhafához, faforgácslapokhoz, bútortalapokhoz, farostlemezekhez (3-30 mm), bevonatos lapokhoz, tiszta vágásokhoz							
köszörült hátszög és fogazás	BiM	82	1,25	2,5 mm/10 TPI	U 101 BF	5	623905000*

## »universal wood + metal« / U szűrőfűrészlapok

- Gyorsan és tisztán minden favastagság esetén fém elemekkel











Kivitel	Anyag	Használható hossz mm	Vastagság mm	Fogosztás	megfelel az alábbi BOSCH típusnak	Eladási egység	Rendelési szám
							
fához, szegezett fához, fémhez, nemvasfémekhez, műanyaghoz							
mart, kihajtogatott fog	BiM	107	1,25	2,4-5,0 mm/10-5 TPI progresszív	U 345 XF	5	623906000*

»basic metal« / U szűrőfűrészlapok							
■ Jó vágási eredmények hosszú élettartam mellett							
Kivétel	Anyag	Használható hossz mm	Vastagság mm	Fogsztás	megfelel az alábbi BOSCH típusnak	Eladási egység	Rendelési szám
 acéllemez 1-3 mm							
mart, hullámos fog	HSS	52	0,8	1,2 mm/21 TPI	U 118 A	5	623941000*
 acéllemez 2,5 - 6 mm							
mart, hullámos fog	HSS	52	1	2,0 mm/12 TPI	U 118 B	5	623940000*

## További tartozékok szűrőfűrészekhez

	<p><b>Műanyag védőtalp</b></p> <ul style="list-style-type: none"> <li>A szűrőfűrész talpára tolható fel</li> <li>A műanyag univerzális védőlap valamennyi munkafelület védelme érdekében</li> <li>Vezetősín adapter mindkét oldalon csatlakoztatható, használható Metabo, Mafell és Bosch típusokhoz</li> <li>Gumival bevont bemerülési segéd a merülő vágásokhoz</li> <li>A forgácskiszakadás ellen védőlapok használata lehetséges</li> </ul> <p>alkalmazható a következő gépekhez: STE 140, STE 140 Plus, STEB 140, STEB 140 Plus, STA 18 LTX 140</p>	623595000*
	<p><b>Műanyag védőtalp filccel</b></p> <ul style="list-style-type: none"> <li>A szűrőfűrész talpára tolható fel</li> <li>A műanyag -filc védőtalp megakadályozza a nagyon érzékeny munkafelületek összekarcolását, 3 db pótfilccel</li> <li>Vezetősín adapter mindkét oldalon csatlakoztatható, használható Metabo, Mafell és Bosch típusokhoz</li> <li>Gumival bevont bemerülési segéd a merülő vágásokhoz</li> <li>A forgácskiszakadás ellen védőlapok használata lehetséges</li> </ul> <p>alkalmazható a következő gépekhez: STE 140, STE 140 Plus, STEB 140, STEB 140 Plus, STA 18 LTX 140</p>	623596000*
	<p><b>Műanyag védőtalp kemény szövet betéttel</b></p> <ul style="list-style-type: none"> <li>A szűrőfűrész talpára tolható fel</li> <li>A hosszú élettartamú műanyag kemény szövet védőtalp a legjobb csúszás eléréséhez fán vagy fához hasonló munkadarab-felületeken</li> <li>Vezetősín adapter mindkét oldalon csatlakoztatható, használható Metabo, Mafell és Bosch típusokhoz</li> <li>Gumival bevont bemerülési segéd a merülő vágásokhoz</li> <li>A forgácskiszakadás ellen védőlapok használata lehetséges</li> </ul> <p>alkalmazható a következő gépekhez: STE 140, STE 140 Plus, STEB 140, STEB 140 Plus, STA 18 LTX 140</p>	623597000*
	<p><b>Védőtalp</b></p> <ul style="list-style-type: none"> <li>A szűrőfűrész talpára tolható fel</li> <li>A védőtalp megakadályozza az érzékeny munkadarab-felületek karcolódását.</li> </ul> <p>alkalmazható a következő gépekhez: STEB 70 Quick, STEB 80 Quick, STE 90 SCS, STE 100 SCS, STA 18 LTX, STE 100 Plus, STE 135, STE 135 Plus, STEB 135, STEB 135 Plus, STEB 65 Quick, STE 100 Quick, STA 18 LTX 100, STAB 18 LTX 100</p>	623664000*
	<p><b>Kör- és párhuzamvezető</b></p> <ul style="list-style-type: none"> <li>100 - 360 mm-es átmérőjű körök fűrészeléséhez és az éllel párhuzamos vágások elvégzéséhez (az éltől való legnagyobb távolság 210 mm).</li> </ul> <p>alkalmazható a következő gépekhez: STE 140, STE 140 Plus, STEB 140, STEB 140 Plus, STA 18 LTX 140, STEB 65 Quick, STE 100 Quick, STA 18 LTX 100, STAB 18 LTX 100</p>	623591000*
	<p><b>Kör- és párhuzamvezető</b></p> <ul style="list-style-type: none"> <li>100 - 360 mm-es átmérőjű körök fűrészeléséhez és az éllel párhuzamos vágások elvégzéséhez (az éltől való legnagyobb távolság 210 mm).</li> </ul> <p>alkalmazható a következő gépekhez: STE 100 Plus, STE 135, STE 135 Plus, STEB 135, STEB 135 Plus, STA 18 LTX, STEB 70 Quick, STEB 80 Quick, STE 90 SCS, STE 100 SCS</p>	631340000*

\* Önkiszolgáló csomagolás

	<p><b>Vezetősín - 31213</b></p> <ul style="list-style-type: none"> <li>Stabil, eloxált alumínium profil</li> <li>Csúszásmentes bevonat a biztos fekvés és a munkadarabok karcolás elleni védelme érdekében</li> <li>Pontosan beállítható vezetővonalzó</li> </ul> <p>használható a következőkhöz: Metabo szűrőfűrészekhez, kézi körfűrészekhez, valamint OFE 738 és Of E 1229 Signal felsőmarókhöz (megfelelő tartozékok használata esetén); KS 55 FS, KSE 55 Vario Plus, KS 66 Plus, KSE 68 Plus közvetlenül használható; a CED 125 Plus daraboló elszívó védőburához is használható sarokcsiszolóval együtt Teljes hossz: 1.500 mm</p>	Rendelési szám 631213000
	<p><b>Összekötő</b></p> <ul style="list-style-type: none"> <li>2 db vezetősín problémamentes egymáshoz illesztéséhez</li> <li>Csak a 631213000 sz. vezetősínnel használható</li> </ul>	631211000
	<p><b>2 db gyors szorító a vezetősínhez</b></p> <ul style="list-style-type: none"> <li>A vezetősínek munkadarabra vagy munkaasztalra való rögzítéséhez</li> </ul>	631031000
	<p><b>Vezető berendezés</b></p> <ul style="list-style-type: none"> <li>A szűrőfűrészek vezetősínnel való használatához</li> </ul> <p>alkalmazható a következő gépekhez: STEB 70 Quick, STEB 80 Quick, STE 90 SCS, STE 100 SCS, STE 100 Plus, STE 135, STE 135 Plus, STEB 135, STEB 135 Plus, STA 18 LTX</p>	631249000
	<p><b>Hűtő-kenő stift</b></p> <ul style="list-style-type: none"> <li>A szerszámok élettartamának növelésére olyan szerszámoknál, mint pl. magfúró, fémfúró, BiM lyukfűrész, maró vagy fűrészlapok</li> </ul>	623443000
	<p><b>3 db kitérőgátló védőlap</b></p> <ul style="list-style-type: none"> <li>Kiszakadásmentes fűrészelés a szűrőfűrészsel</li> </ul> <p>alkalmazható a következők gépekhez: STE 100 Plus, STE 135, STE 135 Plus, STEB 135, STEB 135 Plus</p>	623665000*
	<p><b>3 db kitérőgátló védőlap</b></p> <ul style="list-style-type: none"> <li>Kiszakadásmentes fűrészelés a szűrőfűrészsel</li> </ul> <p>alkalmazható a következő gépekhez: STEB 70 Quick, STEB 80 Quick, STE 90 SCS, STE 100 SCS, STA 18 LTX, ST 50 Pendix, STE 70, STE 80 Quick, STE 140, STE 140 Plus, STEB 140, STEB 140 Plus, STA 18 LTX 140, STEB 65 Quick, STE 100 Quick, STA 18 LTX 100, STAB 18 LTX 100</p>	631208000*
	<p><b>Elszívó készlet</b></p> <ul style="list-style-type: none"> <li>Elszívó készlet bordás véggel a Metabo univerzális porszívóra való biztonságos csatlakoztatáshoz 27 és 35 mm-es átmérőjű elszívó tömlővel.</li> </ul> <p>alkalmas a következő gépekhez: STA 18 LTX 140</p>	623669000*
	<p><b>Elszívó készlet</b></p> <ul style="list-style-type: none"> <li>Elszívó készlet bordás véggel a Metabo univerzális porszívóra való biztonságos csatlakoztatáshoz 27 és 35 mm-es átmérőjű elszívó tömlővel</li> </ul> <p>alkalmas a következő gépekhez: STE 140, STE 140 Plus, STEB 140, STEB 140 Plus</p>	623670000*
	<p><b>Elszívó tömlő, 27mm-es átmérő</b></p> <ul style="list-style-type: none"> <li>Flexibilis és egyszerűen meghosszabbítható: az elszívótömlőt kiegészítő csatlakozó idom nélkül össze lehet kapcsolni egy másikkal</li> <li>Gumi csatlakozó idom (belső átmérő: 30 mm, külső átmérő: 35 mm)</li> </ul> <p>Tömlőhossz: 3,5 m Tömlőátmérő, belül: 27 mm Tömlőátmérő, kívül: 33 mm Csatlakozó átmérője, kívül: 27 mm</p> <p>Antisztikus: nem Elektromosan vezető: nem Bajonettzár: igen Forgáskiegyenlítés: gép</p>	631938000
	<p><b>Elszívó tömlő, 27mm-es átmérő</b></p> <ul style="list-style-type: none"> <li>Flexibilis és egyszerűen meghosszabbítható: az elszívótömlőt kiegészítő csatlakozó idom nélkül össze lehet kapcsolni egy másikkal</li> <li>Gumi csatlakozó idom (belső átmérő: 30 mm, külső átmérő: 35 mm)</li> </ul> <p>Tömlőhossz: 3,5 m Tömlőátmérő, belül: 27 mm Tömlőátmérő, kívül: 33 mm Csatlakozó átmérője, kívül: 27 mm</p> <p>Antisztikus: igen Elektromosan vezető: nem Bajonettzár: igen</p>	631939000



Fém

Rendelési szám (megfelel az alábbi BOSCH típusnak)		Anyag	
631129000 (S 918 AF)		BIM	
631130000 (S 918 BF)		BIM	
631454000 (S 922 EF)		BIM	
631493000 (S 1122 EF)		BIM	
631491000 (S 922 BF)		BIM	
631494000 (S 1122 BF)		BIM	
628267000 (S 522 BF)		BIM	
628268000 (S 522 EF)		BIM	
626566000		BIM	
626567000		BIM	
626568000		BIM	
626569000		BIM	
628260000 (S 925 VF)		BIM	
631991000 (S 1025 VF)		BIM	
628261000 (S 1125 VF)		BIM	
628263000 (S 1125 VF)		BIM	
631909000 (S 1025 BF)		BIM	
628255000 (S 926 BEF)		BIM	
628256000 (S 1126 BEF)		BIM	
628257000 (S 926 CHF)		BIM	
631989000 (T 1126 CHF)		BIM	
631992000 (S 920 CF)		BIM	
631993000 (S 1120 CF)		BIM	
628258000 (S 1136 BEF)		BIM	
628269000 (S 1136 CHF)		BIM	
631914000 (S 123 XF)		BIM	
626556000 (S 522 EF)		HM	
626557000 (S 1155 CHM)		HM	

Fa

Rendelési szám (megfelel az alábbi BOSCH típusnak)		Anyag	
628241000 (S 617 K)		HCS	
628242000 (S 1617 K)		HCS	
628244000 (S 1111 K)		HCS	
631470000 (S 644 D)		HCS	
631472000 (S 1344 D)		HCS	
631488000 (S 1531 L)		HCS	
631913000 (S 2345 X)		HCS	

Fa + fém

Rendelési szám (megfelel az alábbi BOSCH típusnak)		Anyag	
631125000 (S 1211 H)		BIM ( 631125000 HCS)	
631492000 (S 922 VF)		BIM	
631495000 (S 1122 VF)		BIM	
631407000 (S 1222 VF)		BIM	
631932000 (S 1022 HF)		BIM	
628265000 (S 511 DF)		BIM	
628266000 (S 522 BEF)		BIM	
631925000 (S 610 DF)		BIM	
631926000 (S 1156 XHM)		BIM	
631984000 (S 611 VF)		BIM	
631986000 (S 1111 VF)		BIM	
631987000 (S 1411 VF)		BIM	
631915000 (S 3456 XF)		BIM	
626559000 (S 956 XHM)		HM	
626560000 (S 1156 XHM)		HM	

Speciális alkalmazások

Rendelési szám (megfelel az alábbi BOSCH típusnak)		Anyag	
631817000 (S 518 EHM)		HM	
631818000 (S 1130 Riff)		HM szórt	
626565000 (S 1050 RD)		RD szórt	
631137000 (S 641 HM)		HM	
631146000 (S 1241 HM)		HM	
631819000 (S 2041 HM)		HM	
631916000 (S 1543 HM)		HM	
631917000 (S 1234 HM)		HM	
631918000 (S 2243 HM)		HM	
628264000 (S 528 DF)		BIM	
631907000 (S 628 DF)		BIM	
626563000 (S 1219 AMP)		HCS	
631144000 (S 713 AW)		HCS	

Előzmények  
 \*progresszív fogazattal= az emelkedő fogosztás vékony és vastag anyagokhoz alkalmas  
 ■ nagyon jól alkalmazható □ korlátozottan alkalmazható

17

18

19

20

21

22

23

24

25

26

27

28

29

30

31

32

- Széles kardfűrészlap-választék
- Minden alkalmazáshoz a megfelelő fűrészlapot
- Összetett alkategóriák: a megfelelő fűrészlap gyors kiválasztásához
- Világosan strukturált a színrendszernek köszönhetően

## A Metabo kardfűrészlapok jellemzői

### Színvezető rendszer

A szín mutatja, hogy a fűrészlap milyen anyaghoz a legalkalmasabb.

<b>metal</b>	Fém
<b>wood + metal</b>	Fa szegekkel/fém betétekkel
<b>wood</b>	Fa
<b>carbide</b>	„Carbide”: innovatív keményfém-technológia a kiemelkedő élettartamnak köszönhetően a legkeményebb lebontó munkák során szegekkel/fém betétekkel rendelkező fában és fémekben való egyenes vágásoknál, pl. kemény acélban, acélöntvényben/szürkeöntvényben
<b>expert</b>	Speciális alkalmazások az építőipar és a felújítás területén
<b>expert carbide</b>	Speciális alkalmazások az építőipar és a felújítás minden területén Nagyon hosszú élettartam a keményfém lécnak, a felhegesztett keményfém fogaknak vagy szórásnak köszönhetően.

### Alkalmazási vonalak

metal	wood & metal	wood	building materials/ expert for
»flexible metal«	»flexible wood+metal«	»fast wood«	»expert inox«*
»flexible fast metal«	»demolition wood+metal«	»precision wood«	»expert cast iron«*
»demolition metal«	»heavy wood+metal«	»universal wood«	»expert cast iron premium«**
»heavy metal«	»universal wood+metal«		»expert fiber plaster«*
»heavy premium«	»carbide wood+metal«		»expert brick«*
»universal metal«			»expert plaster«
»carbide metal«			»expert fibre insulation«
			»expert soft materials«

\*carbide \*\*RD

### Törzslapok anyaga/fűrészlapok fogazata

<b>HCS</b>	Szénacél: puhafa, kemény szálak, műanyagok fűrészeléséhez
<b>HSS</b>	Nagy teljesítményű gyorsacél: alkalmas fémben, alumíniumban való alkalmazásra
<b>BiM</b>	Bimetál: különösen hajlékony és rugalmas keverék HCS-ből és HSS-ből. A fűrészlapok élettartama sokkal hosszabb, mint a HCS és HSS fűrészlapoké és különösen jól beváltak szártörés veszélye esetén
<b>HM/CT</b>	Keményfém: innovatív keményfém-technológia a kiemelkedő élettartam eléréséhez. Keményfém lécnél vagy szórás a nagyon hosszú élettartam érdekében.
<b>RD</b>	Gyémánt szórás a nagyon hosszú élettartam érdekében speciális alkalmazások során, pl. öntöttvas csövekbe való vágások (cement kibélelés esetén is), üvegszál-erősítésű műanyagok, epoxi és nagyon abrazív alapanyagok

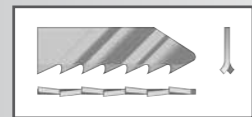

#### Mart fogazás, kihajtogatott vágóél

Viszonylag durva vágás, gyorsan halad kemény- és puhafában, alumíniumban, nemvasfémekben és műanyagokban

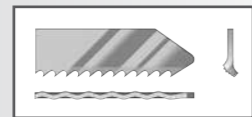

#### Mart fogazás, hullámos vágóél

Egyenes gépvezetés mellett finoman vágja a kemény- és puhafákat, az alumíniumot, a nemvasfémeket és a műanyagokat

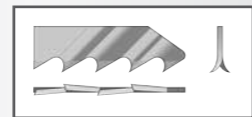

#### Kőszőrűt fogazás, kihajtogatott vágóél

Gyorsan vágja a kemény- és puhafát

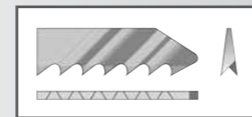

#### Kőszőrűt fogazás, hátszög-kőszőrűt vágóél

Finom, tiszta vágás fában és műanyagokban

### Szárforma

A Metabo kardfűrészlapjai, a minden neves gyártó kardfűrészében történő alkalmazás céljából, univerzális szárral kerülnek kiszállításra.



## Kardfűrészlapok 1/2"-os univerzális szárral

### »flexible metal« kardfűrészlapok

- Törésálló, flexibilis, kardfűrészlapok < 1,0 mm vastagságú

Kivitel	Anyagkivitel	Teljes hossz mm	Vastagság mm	Fogosztás	megfelel az alábbi BOSCH típusnak	Eladási egység	Rendelési szám
Lemezekhez (1-3 mm), profilokhoz (5-100 mm)							
hullámos, mart fog	BiM	150	0,9	1 mm/ 24 TPI	S 918 AF	2	631129000*
Lemezekhez (2-8 mm), profilokhoz (10-100 mm)							
hullámos, mart fog	BiM	150	0,9	1,8 mm/ 14 TPI	S 918 BF	2	631130000*
Lemezekhez (0,7-3 mm), profilokhoz (átmérő: 0,5-100 mm), profilokhoz (0,5-100 mm)							
kihajtogatott, mart fog	BiM	150	0,9	1,4 mm/ 18 TPI	S 922 EF	2	631080000*
						5	631454000*
						25	628251000*
Bádoglemezekhez (1,5-4 mm), profilokhoz (átmérő: 5-175 mm), profilokhoz (5-175 mm), színelő vágásokhoz							
kihajtogatott, mart fog	BiM	225	0,9	1,4 mm/ 18 TPI	S 1122 EF	2	631095000*
						5	631493000*
						25	628252000*
Lemezekhez (3-8 mm), csövekhez, profilokhoz (átmérő: 10-100 mm)							
kihajtogatott, mart fog	BiM	150	0,9	1,8 mm/ 14 TPI	S 922 BF	2	631093000*
						5	631491000*
						25	628253000*
						100	625491000
Lemezekhez (3-8 mm), csövekhez, profilokhoz (átmérő: 10-175 mm), színelő vágásokhoz							
kihajtogatott, mart fog	BiM	225	0,9	1,8 mm/ 14 TPI	S 1122 BF	2	631096000*
						5	631494000*
						25	628254000*
						100	625492000
Lemezekhez (3-8 mm), profilokhoz							
kihajtogatott, mart fog	BiM	100	0,9	2 mm/ 14 TPI	S 522 BF	5	628267000*
Lemezekhez (0,7-3 mm), profilokhoz							
kihajtogatott, mart fog	BiM	100	0,9	1,4 mm/ 18 TPI	S 522 EF	5	628268000*

\* Önkiszolgáló csomagolás

metabo

demolition wood + metal

631926000  
BiM



## »flexible fast metal« kardfűrészlapok

- A hajlított lapforma tökéletes segítséget nyújt a kardfűrész orbitális mozgásánál és gondoskodik a lehető legjobb erőátvitelről
- 30%-kal nagyobb vágásebesség az egyenes fűrészlapokkal összehasonlítva
- Több vágás - kevesebb lapcsere: a fűrészlap 25%-kal hosszabb élettartama érdekében'

Kivitel	Anyagkivitel	Teljes hossz mm	Vastagság mm	Fogosztás	megfelel az alábbi BOSCH típusnak	Eladási egység	Rendelési szám
							
lemezek (1,5-4 mm), profilok (0,5-100 mm-es átmérő), csövek, gyors vágásokhoz, fém	BiM	150	0,9	1,4 mm/18 TPI	-	5	626566000*
							
lemezek (1,5-4 mm), profilok (0,5-100 mm-es átmérő), csövek, gyors vágásokhoz, fém	BiM	225	0,9	1,4 mm/18 TPI	-	5	626567000*
							
lemezek (3-8 mm), profilok (0,5-100 mm-es átmérő), csövek, gyors vágásokhoz, fém	BiM	150	0,9	1,8 mm/14 TPI	-	5	626568000*
							
lemezek (3-8 mm), profilok (0,5-100 mm-es átmérő), csövek, gyors vágásokhoz, fém	BiM	225	0,9	1,8 mm/14 TPI	-	5	626569000*

## »demolition metal« kardfűrészlapok

- Speciálisan fém lebontó munkálatokhoz
- Nagyfokú stabilitás és robusztusság a különösen vastag fűrészlapoknak köszönhetően (1,6 mm)





Kivitel	Anyag/kivitel	Teljes hossz mm	Vastagság mm	Fogosztás	megfelel az alábbi BOSCH típusnak	Eladási egység	Rendelési szám
							
Lemezekhez (4-10 mm), csövekhez és profilokhoz (átmérő: 20-100 mm), csővágó berendezésekhez, bontási és szanálási munkálatokhoz, üveghez	BiM	150	1,6	2,5+3,2 mm / 8+10 TPI	S 920 CF	5	631992000*
							
Lemezekhez (4-10 mm), csövekhez és profilokhoz (átmérő: 20-175 mm), csővágó berendezésekhez, bontási és szanálási munkálatokhoz, üveghez	BiM	225	1,6	2,5+3,2 mm / 8+10 TPI	S 1120 CF	5	631993000*

## »heavy metal« kardfűrészlapok

- Stabil, pontos, kemény igénybevételre, >1,0 mm-es vastagságú kardfűrészlapok

Kivitel	Anyagkivitel	Teljes hossz mm	Vastagság mm	Fogosztás	megfelel az alábbi BOSCH típusnak	Eladási egység	Rendelési szám
							
Lemezekhez (2-12 mm), csövekhez, profilokhoz (átmérő: 10-100 mm)	BiM	150	1,25	1,8/2,6 mm/10/14 TPI	S 925 VF	5	628260000*
							
Lemezekhez (2-12 mm), csövekhez, profilokhoz (átmérő: 10-150 mm)	BiM	200	1,25	1,8/2,6 mm/10/14 TPI	S 1025 VF	5	631991000*
							
Lemezekhez (2-12 mm), csövekhez, profilokhoz (átmérő: 10-175 mm)	BiM	225	1,25	1,8/2,6 mm/10/14 TPI	S 1125 VF	5	628261000*
						25	628262000*
							
Lemezekhez (2-12 mm), csövekhez, profilokhoz (átmérő: 10-250 mm)	BiM	300	1,25	1,8/2,6 mm/10/14 TPI	S 1225 VF	5	628263000*

\* Önkiszolgáló csomagolás

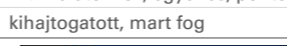
Kivitel	Anyagkivitel	Teljes hossz mm	Vastagság mm	Fogosztás	megfelel az alábbi BOSCH típusnak	Eladási egység	Rendelési szám
							
Lemezekhez (2-8 mm), csövekhez, profilokhoz (átmérő: 10-150 mm)	BiM	200	1,25	1,8 mm/ 14 TPI	S 1025 BF	5	631909000*
							
Lemezekhez (3-8 mm), csövekhez és profilokhoz (átmérő: 20-100 mm), csővágó berendezésekhez, bontási és szanálási munkálatokhoz, egyenes, pontos és különösen tiszta vágásokhoz	BiM	150	1,1	1,4+ 1,8 mm/14+18 TPI	S 926 BEF	5	628255000*
							
Lemezekhez (3-8 mm), csövekhez és profilokhoz (átmérő: 20-175 mm), csővágó berendezésekhez, bontási és szanálási munkálatokhoz, egyenes, pontos és különösen tiszta vágásokhoz	BiM	225	1,1	1,4+1,8 mm/ 14+18 TPI	S 1126 BEF	5	628256000*
							
Lemezekhez (4-10 mm), csövekhez és profilokhoz (átmérő: 20-100 mm), csővágó berendezésekhez, bontási és szanálási munkálatokhoz, egyenes, pontos és tiszta vágásokhoz	BiM	150	1,1	2,5+3,2 mm/ 8+10 TPI	S 926 CHF	5	628257000*
							
Lemezekhez (4-10 mm), csövekhez és profilokhoz (átmérő: 20-175 mm), csővágó berendezésekhez, bontási és szanálási munkálatokhoz, egyenes, pontos és tiszta vágásokhoz	BiM	225	1,1	2,5+ 3,2 mm/ 8+10 TPI	S 1126 CHF	5	631989000*

## »heavy metal premium« kardfűrészlapok

- Nagy vágásebesség és a lehető legnagyobb élettartam az egyedülálló, valamint nagyon agresszív és robusztus fogzatnak köszönhetően

Kivitel	Anyagkivitel	Teljes hossz mm	Vastagság mm	Fogosztás	megfelel az alábbi BOSCH típusnak	Eladási egység	Rendelési szám
							
Lemezekhez (3-8 mm), csövekhez és profilokhoz (átmérő: 20-175 mm), csővágó berendezésekhez, egyenes, precíz és különösen tiszta vágásokhoz, rendkívül hosszú élettartammal	BiM	225	0,9	1,4+1,8 mm / 14+18 TPI	S 1136 BEF	2	628258000*
							
Lemezekhez (4-10 mm), csövekhez és profilokhoz (átmérő: 20-175 mm), csővágó berendezésekhez, egyenes, precíz és gyors vágásokhoz, rendkívül hosszú élettartammal	BiM	225	1,1	2,5+3,2 mm / 8+10 TPI	S 1136 CHF	2	628269000*

## »universal metal« kardfűrészlapok





- Univerzális és gyors, vastag és vékony anyagokban

Kivitel	Anyagkivitel	Teljes hossz mm	Vastagság mm	Fogosztás	megfelel az alábbi BOSCH típusnak	Eladási egység	Rendelési szám
							
Lemezekhez (1-8 mm), profilokhoz (átmérő: 5-100 mm)	BiM	150	0,9	1,8-3,2 mm/8-14 TPI/ progresszív	S 123 XF	2	631911000*
						5	631914000*



## »carbide metal« kardfűrészlapok

- Egyenként felhegesztett keményfém fogak a kiváló élettartam eléréséhez
- A precíz és egyenes vágásokhoz fémbe, pl. nagyon kemény acélban, acélöntvényben /szürkeöntvényben
- 20x hosszabb élettartam a Bi-Metall fűrészlapokkal összehasonlítva

Kivitel	Anyagkivitel	Teljes hossz mm	Vastagság mm	Fogosztás	megfelel az alábbi BOSCH típusnak	Eladási egység	Rendelési szám
 keményfémlapkás	HM	150	1,25	3 mm/8 TPI	S 955 CHM	1 	626556000*
 keményfémlapkás	HM	225	1,25	3 mm/8 TPI	S 1155 CHM	1 	626557000*

## »flexible wood + metal« kardfűrészlapok

- Törésálló, flexibilis, kardfűrészlapok < 1,0 mm vastagságú

Kivitel	Anyagkivitel	Teljes hossz mm	Vastagság mm	Fogosztás	megfelel az alábbi BOSCH típusnak	Eladási egység	Rendelési szám
 Fához, szegezett fához, nemvasfémekhez, műanyagokhoz	HCS	300	0,9	2,5 mm/ 10 TPI	S 1211 H	2	631125000*
 Fához, szegezett fához, fémbetétekhez (átmérő: 5-100 mm), bádoglemezekhez, csövekhez, profilokhoz (3-10 mm), műanyagokhoz (3-100 mm)	BiM	150	0,9	1,8-2,6 mm/ 10-14 TPI	S 922 VF	2	631094000*
						5	631492000*
						25	628246000*
 Fához, szegezett fához, fémbetétekhez (átmérő: 5-175 mm), bádoglemezekhez, csövekhez, profilokhoz (3-10 mm), műanyagokhoz (3-175 mm)	BiM	225	0,9	1,8-2,6 mm/ 10-14 TPI	S 1122 VF	2	631097000*
						5	631495000*
						25	628247000*
						100	625494000
 Fához, szegezett fához, fémbetétekhez (átmérő: 5-250 mm), bádoglemezekhez, csövekhez, profilokhoz (3-10 mm), műanyagokhoz (3-250 mm)	BiM	300	0,9	1,8-2,6 mm/ 10-14 TPI	S 1222 VF	2	631098000*
						5	631407000*
						25	628248000*
 Fához, szegezett fához, fémbetétekhez (átmérő: 5-150 mm), raklapokhoz, bádoglemezekhez, csövekhez, profilokhoz (3-12 mm), műanyagokhoz (3-150 mm)	BiM	200	0,9	2,5 mm/ 10 TPI	S 1022 HF	5	631932000*
						200	625497000
 Fához, szegezett fához, műanyaghoz, falapokhoz	BiM	100	0,9	4,0 mm/6 TPI	S 511 DF	5	628265000*
 Fához, fémhez, műanyaghoz	BiM	100	0,9	1,4 /1,8 mm/14/18 TPI	S 522 BEF	5	628266000*

## »demolition wood + metal« kardfűrészlapok

- Speciálisan bontó munkákhoz acél elemeket tartalmazó, vagy szegezett fában
- Nagyfokú stabilitás és robusztusság a különösen vastag fűrészlapoknak köszönhetően (1,6 mm)

Kivitel	Anyagkivitel	Teljes hossz mm	Vastagság mm	Fogosztás	megfelel az alábbi BOSCH típusnak	Eladási egység	Rendelési szám
 Fához, szegezett fához, fémbetétekhez (átmérő: 10-100 mm), műanyagokhoz, bontási és szanalási munkákhoz	BiM	150	1,6	4,3 mm/ 6 TPI	S 610 DF	5	631925000*
 Fához, szegezett fához, fémbetétekhez (átmérő: 10-175 mm), műanyagokhoz, bontási és szanalási munkákhoz	BiM	225	1,6	4,3 mm/ 6 TPI	S 1110 DF	5	631926000*

## »heavy wood + metal« kardfűrészlapok

- Gyors, stabil, nehéz munkákhoz >1,0 mm-es vastagságú kardfűrészlapokhoz

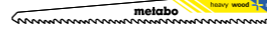
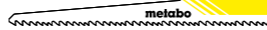
Kivitel	Anyagkivitel	Teljes hossz mm	Vastagság mm	Fogosztás	megfelel az alábbi BOSCH típusnak	Eladási egység	Rendelési szám
 Fához (10-100 mm), szegezett fához, műanyagokhoz, ablakkeretekhez, speciálisan merülő vágásokhoz	BiM	150	1,25	3,2/5,1 mm/5/8 TPI	S 611VF	5	631984000*
						25	628250000*
						100	628259000*
 Fához, szegezett fához, műanyagokhoz, forgácslapokhoz (10-175 mm)	BiM	225	1,25	3,2/5,1 mm/5/8 TPI	S 1111 VF	5	631986000*
 Fához, szegezett fához, műanyagokhoz, forgácslapokhoz (10-250 mm)	BiM	300	1,25	3,2/5,1 mm/5/8 TPI	S 1411 VF	5	631987000*

## »universal wood + metal« kardfűrészlapok

- Univerzális és gyors minden anyagban

Kivitel	Anyagkivitel	Teljes hossz mm	Vastagság mm	Fogosztás	megfelel az alábbi BOSCH típusnak	Eladási egység	Rendelési szám
 Fához, szegezett fához, fémbetétekhez (átmérő: 5-150 mm), lemezekhez, csövekhez, profilokhoz (3-18 mm), műanyagokhoz (5-150 mm)	BiM	200	1,25	2,1-4,3 mm/6-12 TPI/ progresszív	S 3456 XF	2	631912000*
						5	631915000*

## »carbide wood + metal« kardfűrészlapok

- Egyenként felhegesztett keményfém fogak a kiváló élettartam eléréséhez
- Ideális a legkeményebb bontó munkákhoz pl. szegezett vagy fém elemeket tartalmazó fában
- 20x hosszabb élettartam a Bi-Metall fűrészlapokkal összehasonlítva

Kivitel	Anyagkivitel	Teljes hossz mm	Vastagság mm	Fogosztás	megfelel az alábbi BOSCH típusnak	Eladási egység	Rendelési szám
 keményfémlapkás	HM	150	1,25	3-4 mm/6-8 TPI	S 956 XHM	1 	626559000*
 keményfémlapkás	HM	225	1,25	3-4 mm/6-8 TPI	S 1156 XHM	1 	626560000*

## »fast wood« kardfűrészlapok

- A durva vágásokhoz az építkezéseken és a kertben

Kivitel	Anyagkivitel	Teljes hossz mm	Vastagság mm	Fogosztás	megfelel az alábbi BOSCH típusnak	Eladási egység	Rendelési szám
							
Fához (nedveshez is / 6-100 mm), kigallyazáshoz, gyors és durva vágásokhoz, speciálisan íves vágásokhoz							
kihajtogatott, mart fog	HCS	150	1,25	8,5 mm/ 3 TPI	S 617 K	5	628241000*
							
Fához (nedveshez is / 10-250 mm), kigallyazáshoz, gyors és durva vágásokhoz							
kihajtogatott, mart fog	HCS	300	1,25	8,5 mm/ 3 TPI	S 1617 K	5	628242000*
							
Fához (nedveshez is / 15-190 mm), tűzifához, gyors és durva vágásokhoz							
kihajtogatott, mart fog	HCS	225	1,25	8,5 mm/ 3 TPI	S 1111 K	5	628244000*

## »precision wood« kardfűrészlapok

- A professzionális alkalmazásokhoz az építkezéseken és a kertben

Kivitel	Anyagkivitel	Teljes hossz mm	Vastagság mm	Fogosztás	megfelel az alábbi BOSCH típusnak	Eladási egység	Rendelési szám
							
Fához (6-100 mm), faforgácslapokhoz (6-60 mm), pozdorjához, műanyagokhoz, speciálisan merülő vágásokhoz							
kihajtogatott, köszörült fog	HCS	150	1,25	4,0 mm/ 6 TPI	S 644 D	2	631120000*
						5	631470000*
						100	631458000*
							
Fához (10-250 mm), faforgácslapokhoz (10-100 mm), pozdorjához, műanyagokhoz							
kihajtogatott, köszörült fog	HCS	300	1,25	4,0 mm/ 6 TPI	S 1344 D	2	631122000*
						5	631472000*
							
Fához (nedveshez is) 15-190 mm-es, tűzifához, gallyazásnál							
kihajtogatott, köszörült, felületkeményített fog	HCS	240	1,5	5,0 mm/ 5 TPI	S 1531 L	2	631139000*
						5	631488000*
						25	628245000*
							
Fához (nedveshez is) 15-100 mm-es, tűzifához, 15-90 mm-es							
kihajtogatott, köszörült, felületkeményített fog	HCS	240	1,5	8,5 mm/ 3 TPI	S 1542 K	2	631141000*
						5	631490000*

## »universal wood« kardfűrészlapok

- Univerzális és gyors, vastag és vékony anyagokban

Kivitel	Anyagkivitel	Teljes hossz mm	Vastagság mm	Fogosztás	megfelel az alábbi BOSCH típusnak	Eladási egység	Rendelési szám
							
Fához (nedveshez is) 6-150 mm-es, 6-60 mm-es lapok, falapokhoz, műanyaghoz, speciálisan merülő vágásokhoz							
kihajtogatott, köszörült fog	HCS	200	1,25	2,5-4,3 mm/6-10 TPI/ progresszív	S 2345 X	2	631910000*
						5	631913000*

## »expert inox« kardfűrészlapok

- Kiemelkedő élettartam és robusztusság a keményfém fogaslécnek köszönhetően
- Ideális nemesacélban vágásokhoz a különösen finomra csiszolt keményfém fogaknak köszönhetően

Kivitel	Anyagkivitel	Teljes hossz mm	Vastagság mm	Fogosztás	megfelel az alábbi BOSCH típusnak	Eladási egység	Rendelési szám
							
rozsdamentes lemezekhez (Inox) 2-4 mm-es, rozsdamentes profilokhoz 2-50 mm-es, üvegszálás műanyagokhoz (GfK)							
Keményfém fogak, köszörült	HM	115	1,25	1,4 mm/ 18 TPI	S 522 EHM	2	631817000*

## »expert cast iron« kardfűrészlapok

- Nagyon hosszú élettartam a keményfém szórtságnak köszönhetően (30-as szemcse)
- Speciálisan az acélöntvény csövekhez, téglához, üvegszálás erősítésű műanyagokhoz és epoxid gyantához való alkalmazáshoz

Kivitel	Anyagkivitel	Teljes hossz mm	Vastagság mm	Fogosztás	megfelel az alábbi BOSCH típusnak	Eladási egység	Rendelési szám
							
Acélöntvény csövekhez (átmérő: max. 6"), égetett téglához, műanyagokhoz (GfK)							
	HM, felszört	225	1,25	szemcse: 30	S 1130 Riff	2	631818000*

## »expert cast iron premium« kardfűrészlapok

- Kiemelkedő élettartam a gyémánt szemcsézetttségnek köszönhetően (50-es szemcsék)
- Speciálisan az öntött csövekben (cement betéttel is), üvegszál erősítésű műanyagokban, epoxy gyantában és nagyon abrazív alapanyagokban való alkalmazáshoz

Kivitel	Anyagkivitel	Teljes hossz mm	Vastagság mm	Fogosztás	megfelel az alábbi BOSCH típusnak	Eladási egység	Rendelési szám
							
öntöttvas, csövek, fém, üvegszál-erősítésű műanyagok							
	RD, szört	200	1	szemcse: 50	S 1050 RD	2	626565000*



## »expert fiber plaster« kardfűrészlapok

- Egyenként felhegesztett keményfém fogak a kiváló élettartam eléréséhez
- Speciálisan pörusbetonban, téglában, rostcementben és üvegszál erősítésű műanyagokban való alkalmazáshoz

Kivitel	Anyagkivitel	Teljes hossz mm	Vastagság mm	Fogosztás	megfelel az alábbi BOSCH típusnak	Eladási egység	Rendelési szám
							
Gázbetonhoz (6-100 mm), égetett téglához (6-100 mm), cementrostlemezhez, GfK							
keményfém fog, kihajtogatott	HM	150	1,25	4,3 mm/ 6 TPI	S 641 HM	1	631137000*
							
Porusbetonhoz, égetett téglához (10-250 mm), cementrostlemezhez, GfK							
keményfém fog, kihajtogatott	HM	300	1,5	8,5 mm/ 3 TPI	S 1241 HM	1	631146000*
							
Porusbetonhoz, égetett téglához (20-350 mm), cementrostlemezhez, GfK							
keményfém fog, kihajtogatott	HM	400	1,5	12,7 mm/ 2 TPI	S 2041 HM	1	631819000*



## »expert brick« kardfűrészlapok

- Egyenként felhegesztett keményfém fogak a kiváló élettartam eléréséhez
- Speciálisan falazókövekben, téglákban, pórusbetonban és cement panelekben való alkalmazáshoz

Kivitel	Anyagkivitel	Teljes hossz mm	Vastagság mm	Fogosztás	megfelel az alábbi BOSCH típusnak	Eladási egység	Rendelési szám
 Falazókőhöz, téglához, pórusbetonhoz, cementkötésű lapokhoz, < 150 mm-es anyagvastagsághoz	HM	240	1,5	12,7 mm/ 2 TPI	S 1543 HM	1	631916000*
 Falazókőhöz, téglához, pórusbetonhoz, cementkötésű lapokhoz, < 215 mm-es anyagvastagsághoz	HM	305	1,5	12,7 mm/ 2 TPI	S 1243 HM	1	631917000*
 Falazókőhöz, téglához, pórusbetonhoz, cementkötésű lapokhoz, < 365 mm-es anyagvastagsághoz	HM	455	1,5	12,7 mm/ 2 TPI	S 2243 HM	1	631918000*

## »expert plaster« kardfűrészlapok

- Speciálisan olyan különleges anyagokban való alkalmazáshoz, mint pl. gipszkarton
- Kiszakadásmentes ívvágások a finomra csiszolt fogazatnak köszönhetően

Kivitel	Anyagkivitel	Teljes hossz mm	Vastagság mm	Fogosztás	megfelel az alábbi BOSCH típusnak	Eladási egység	Rendelési szám
 Gipszkartonhoz, tiszta vágásokhoz	BiM	100	0,9	4,2 mm/ 6 TPI	S 528 DF	5	628264000*
 Gipszkartonhoz (8-100 mm), tiszta vágásokhoz	BiM	150	1,25	4,3 mm/ 6 TPI	S 628 DF	5	631907000*

## »expert fibre insulation« kardfűrészlapok

- Speciálisan olyan különleges anyagokban való alkalmazáshoz, mint pl. ásványgyapot, habanyagok (EPS/PUR), sztiroduz, sztiropor, bőr, gumi, papír, vagy szőnyeg
- Gyors és tiszta vágások a dupla fogazott késélnek köszönhetően

Kivitel	Anyagkivitel	Teljes hossz mm	Vastagság mm	Fogosztás	megfelel az alábbi BOSCH típusnak	Eladási egység	Rendelési szám
 szigetelőanyag, gumi, karton, habszivacs, szőnyegpadló	HCS	300	1,27	Késpenge	S 1213 AWP	1	626563000*



## »expert soft materials« kardfűrészlapok

- Speciálisan az olyan különleges anyagokban való használatra, mint pl. karton, habszivacs, szigetelőanyagok
- Kiszakadásmentes vágási eredmények a hullámos késnek köszönhetően

Kivitel	Anyagkivitel	Teljes hossz mm	Vastagság mm	Fogosztás	megfelel az alábbi BOSCH típusnak	Eladási egység	Rendelési szám
 Kartonpapírhoz, hungarocellhez, szigetelőanyagokhoz	HCS	150	1	Késpenge	S 713 AW	2	631144000*





## Fűrészlapok fához

- Tiszta merülő vágások fában
- Konvex fogazat az egyszerű felhelyezéshez és a tiszta vágási eredmények eléréséhez
- Merülő fűrészlapok lézerezett mélységskálával a tökéletes merülési mélységek eléréséhez

Befogó	Anyag	Hossz mm	Szélesség mm	Fogosztás	Eladási egység	Rendelési szám
Puhafa						
 <b>STARLOCK</b>	HCS	45	32	1,3 mm/20 TPI	1	626950000*
					5	626951000*
bevonattal ellátott lapokhoz, laminált padlópanelekhez, a tiszta vágások érdekében						
 <b>STARLOCK</b>	BiM	45	32	1,8 mm/14 TPI	1	626956000*
Puhafa						
 <b>STARLOCK PLUS</b>	HCS	60	32	1,4 mm/18 TPI	1	626946000*

## Fűrészlapok fához és fémhez



- Kiváló minőségű bimetal fogazat a hosszú élettartam és vágási minőség eléréséhez
- Merülő fűrészlapok lézerezett mélységskálával a tökéletes merülési mélységek eléréséhez

Befogó	Anyag	Hossz mm	Szélesség mm	Átmérő	Fogosztás	Eladási egység	Rendelési szám
Puhafához, kemény fához, szegezett fához, bevonattal ellátott lapokhoz, műanyagokhoz							
 <b>STARLOCK</b>	BiM	30	20	-	1,3 mm/20 TPI	1	626952000*
Puhafához, kemény fához, szegezett fához, bevonattal ellátott lapokhoz, műanyagokhoz							
 <b>STARLOCK</b>	BiM	45	32	-	1,3 mm/20 TPI	1	626953000*
						5	626954000*
Puhafához, kemény fához, szegezett fához, bevonattal ellátott lapokhoz, műanyagokhoz							
 <b>STARLOCK</b>	BiM	35	65	-	1,3 mm/20 TPI	1	626955000*
Puhafához, kemény fához, szegezett fához, bevonattal ellátott lapokhoz, műanyagokhoz, profilokhoz							
 <b>STARLOCK</b>	BiM	-	-	85	1,3 mm/20 TPI	1	626960000*
Puhafához, kemény fához, szegezett fához, bevonattal ellátott lapokhoz, műanyagokhoz							
 <b>STARLOCK PLUS</b>	BiM	60	32	-	1,3 mm/20TPI	1	626945000*



## Fűrészlapok fémhez

- Kiváló minőségű fogazat a hosszú élettartam és vágási minőség eléréséhez
- Merülő fűrészlapok lézerezett mélységskálával a tökéletes merülési mélységek eléréséhez

Befogó	Anyag	Hossz mm	Szélesség mm	Fogosztás	Eladási egység	Rendelési szám	
Sárgaréz profilokhoz, alumínium profilokhoz, nemvasfémhez, bevonattal ellátott alapanyagokhoz, szegekhez							
	<b>STARLOCK</b>	BiM	45	32	1,3 mm/20 TPI	1	626957000*
						5	626958000*
Fémhez, rozsdamentes acélhoz, edzett csavarokhoz és szegekhez							
	<b>STARLOCK</b>	HM	35	32	1,3 mm/20 TPI	1	626959000*
Fémhez, rozsdamentes acélhoz, edzett csavarokhoz és szegekhez							
	<b>STARLOCK PLUS</b>	HM	50	32	1,3 mm/20 TPI	1	626948000*





## Kaparó

- Hosszú élettartamú HCS él univerzális alkalmazáshoz

Befogó	Anyag	Hossz mm	Szélesség mm	Fogosztás	Eladási egység	Rendelési szám	
Csemperagasztóhoz, padlószőnyegekhez, szőnyegragasztóhoz							
	<b>STARLOCK</b>		25	52		1	626961000*

## Tartozékok "Expert" speciális alkalmazásokhoz

- Kiváló minőségű keményfém szórású a nagy lehordás és a hosszú élettartam érdekében

Befogó	Anyag	Átmérő mm-ben	Fogosztás	Eladási egység	Rendelési szám	
Fugák kimarásához, simítómasszához, csemperagasztóhoz, szőnyegragasztóhoz						
	<b>STARLOCK</b>	HM, felszört	85	Riff 30	1	626962000*
A tiszta vágásokhoz, speciálisan merülő vágásokhoz, üvegszálás műanyagokhoz, farost lapokhoz, gipszkartonhoz, fémhez, rozsdamentes acélhoz						
	<b>STARLOCK PLUS</b>	HM		1,3 mm/20 TPI	1	626947000*
Az egyenes, pontos és különösen tiszta vágásokhoz, farost lapokhoz, üvegszálás műanyagokhoz, gipszkartonhoz, műanyagokhoz, cementrost lapokhoz						
	<b>STARLOCK PLUS</b>	HM, felszört		Riff 40	1	626949000*
Simító masszához, csemperagasztóhoz, szőnyegragasztóhoz, habarcshoz, durva falehordáshoz						
	<b>STARLOCK</b>	HM, felszört	78	Riff 30	1	626963000*

\* Önkiszolgáló csomagolás

## Választékok multi szerszámokhoz

Rendelési szám
626419000*
626420000*



## Csempéző készlet

- Csempéző készlet az olyan sokoldalú felújító és átépítő munkákhoz, mint pl. a habarcs vagy csemperagasztó eltávolítása, fugamarás fal csempék és padlólapok fugáinál, puha fal csempékbe való kisebb vágások marásakor
- A készlet tartalma: 1 db 85 mm-es HM szegmens fűrészlap (csempe), 1 db 78 mm-es HM háromszög csiszolólap (csempe), 1 db 52 mm-es HCS merev kaparó, 1 db 32 mm-es BiM merülő fűrészlap (fém)

## STARLOCK



## Belső kiépítő készlet

- Belső kiépítő készlet az olyan sokoldalú padlóburkoló és beépítő munkálatokhoz, mint pl. laminált lapok/parketta kivágása, ajtótokok padlóra való méretre vágásához, bevonattal ellátott lapokba, fába való merülő vágásokhoz, bútorelemekbe való kimunkálások kivágásához
- A készlet tartalma: 1 db 32 mm-es HCS merülő fűrészlap (fa), 1 db 85 mm-es BiM szegmens fűrészlap (fa + fém), 1 db 52 mm-es HCS merev kaparó, 1 db 32 mm-es BiM merülő fűrészlap (fém)

## STARLOCK

## Tépzárás csiszolólapok fához és fémhez, »professional« sorozat



- Kiváló minőségű csiszolópapír félig nyitott szórással és magas forgácsolási teljesítménnyel a homogén csiszolási képhez
- Furnérhoz, tömörfához, poliészterhez, acél és nemesacél lemezekhez, nemvasfémekhez, könnyűfémekhez
- Furnérozott szekrény elő- és oldallapok csiszolására, olvadóragasztós éllel ellátott, fóliázott bútordarabok csiszolására, nemesacél lemezek dekorációs csiszolására, vágott lemezek javítására és sorjázására

Méret mm	Szemcsézet	Eladási egység	Rendelési szám
93 x 93	P 40	5	624940000*
93 x 93	P 60	5	624941000*
93 x 93	P 80	5	624942000*
93 x 93	P 100	5	624943000*
93 x 93	P 120	5	624944000*
93 x 93	P 180	5	624945000*
93 x 93	P 240	5	624946000*
93 x 93	P 320	5	624947000*
93 x 93	P 40	25	624980000
93 x 93	P 60	25	624981000
93 x 93	P 80	25	624982000
93 x 93	P 100	25	624983000
93 x 93	P 120	25	624984000
93 x 93	P 180	25	624985000
93 x 93	P 240	25	624986000
93 x 93	P 320	25	624987000
Választék (10 x P 60, 10 x P 80, 5 x P 120)		25	624988000

## Tépzárás csiszolólapok festékhez és lakkhoz, »professional«



- Kiváló minőségű csiszolópapír félig nyitott szórással és magas lehordási teljesítménnyel
- Speciálisan festékek, mindenféle lakk és glettanyag megmunkálásához
- Furnér, tömörfa, pozdorja és lakkozott felületek sorjázásához, tisztításához, furnérozott bútorelemek sorjázásához

Méret mm	Szemcsézet	Eladási egység	Rendelési szám
93 x 93	P 40	25	625681000
93 x 93	P 60	25	625682000
93 x 93	P 80	25	625683000
93 x 93	P 120	25	625685000
93 x 93	P 180	25	625686000
93 x 93	P 240	25	625687000
93 x 93	P 320	25	625688000

\* Önkiszolgáló csomagolás

## Tépőzáras csiszoló fátlyolszövetek (vlies), szemcsézet



- Fa strukturálásához (rusztikus megjelenés eléréséhez), fém rozsdátlanításához és lakkok felcsiszolásához (mattításhoz)

Szemcsézet	Rendelési szám
P 100	624958000*
P 280	624959000*

## További tartozékok multi szerszámokhoz

	Rendelési szám
<p><b>Háromszög csiszolólap</b></p> <ul style="list-style-type: none"> <li>■ Perforált tépőzáras csiszolólap</li> <li>■ Csiszolólapok gyors, egyszerű cseréje</li> <li>■ Multi szerszámhoz. méret saroktól sarokig: 93 mm</li> <li>■ OIS-kompatibilis</li> </ul>	626421000*
<p><b>Háromszög csiszolólap "Starlock"</b></p> <ul style="list-style-type: none"> <li>■ Pormentes munkavégzés a speciális extrakciós nyílásnak köszönhetően</li> <li>■ Csiszolólapok gyors, egyszerű cseréje</li> <li>■ Multi szerszámhoz. méret saroktól sarokig: 93 mm</li> </ul> <p><b>ÚJ</b> <b>STARLOCK</b></p>	626944000*

## További tartozékok multi szerszámokhoz

	Rendelési szám
<p><b>Mélységütköző + elszívócsonkok az MT 18 LTX BL QSL-hez</b></p> <ul style="list-style-type: none"> <li>■ Mélységütköző a pontos munkamélységhez és a peremhez közeli munkavégzéshez: egyszerű és gyors felszerelés, állítható szög</li> <li>■ Elszívócsonk a porelszíváshoz: a gép mindkét oldalán használható</li> </ul> <p><b>ÚJ</b></p>	626943000*

## Szalagfűrészlapok

## Szalagfűrészlapok fához és műanyagokhoz

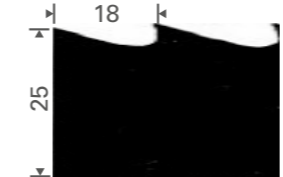
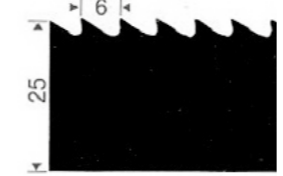
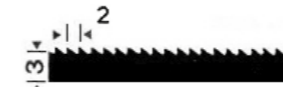

A2

**Ferde fogazás kis sugarakhoz**  
Fa, műanyag, finomvágó berendezés szükséges

A4

**Ferde fogazás ívek vágásához**  
Fa, műanyag

A6

**Kampófogazás univerzális vágásokhoz**  
Fa, műanyag

A6

**Kampófogazás egyenes vágásokhoz**  
Fa, műanyag

A6

**Kampófogazás egyenes vágásokhoz**  
Fa, műanyag

A18

**Kampófogazás egyenes vágásokhoz**  
Tűzifa

## Szalagfűrészlapok fémhez és habanyagokhoz

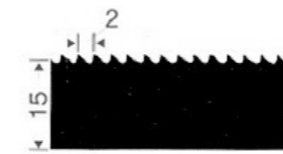

A2

**Terpeszfogazás univerzális vágásokhoz**  
Alumínium, vörösréz, sárgaréz, habanyagok

14TPI

14/18  
TPI

18TPI

**Terpeszfogazás univerzális vágásokhoz**  
Alumínium, vörösréz, sárgaréz, acél

## A szalagfűrészlapok megnevezése

Példa:

**Foghegy. ind. edz. 2240 x 6 x 0,5/A – 4 (14 TPI)**

2240 = szalaghossz mm

6 = szalagszélesség mm

0,5 = szalagvastagság mm

A – 4 = a foghegyek távolsága mm

14 TPI = A2 = fogak száma egységenként coll

1,3 TPI = A18 = fogak száma egységenként coll

**Foghegy. ind. edz.** = Foghegy inductívan edzett  
Szénacél inductívan edzett foghegyekkel; a hosszú élettartamnak köszönhetően nagyon gazdaságos

Szalagfűrészlapok fához és műanyaghoz



- Szénacél indukcián edzett foghegygel
- A hosszú élettartamnak köszönhetően nagyon gazdaságos

Méreték mm	Fogosztás	Anyagalkalmasság	alkalmazható a következőkhöz	Rendelési szám
1.505 x 6 x 0,36	A4 ferde fogazás	Fa, műanyagok, alumínium, speciálisan íves vágásokhoz	BS 230 2001-ig	0909040817*
1.505 x 12 x 0,36	A6 kampós fogazás	Fa, műanyagok, alumínium	BS 230 2001-ig	0909040825*
1.712 x 6 x 0,36	A4 ferde fogazás	Fa, műanyagok, alumínium, speciálisan íves vágásokhoz	BAS 260 Swift	0909057175*
1.712 x 12 x 0,36	A6 kampós fogazás	Fa, műanyagok, alumínium	BAS 260 Swift	0909057183*
1.810 x 6 x 0,35	A4 ferde fogazás	ívvágásokhoz (ívelés), fa, fához hasonló alapanyagok, műanyagok	BS 5370, BS 5378	627641000*
1.810 x 10 x 0,35	A6 kampós fogazás	ívvágásokhoz nagyobb sugárral, fa, fához hasonló alapanyagok, műanyagok	BS 5370, BS 5378	627642000*
1.810 x 13 x 0,35	A6 kampós fogazás	hosszú, egyenes vásokhoz, fa, fához hasonló alapanyagok, műanyagok	BS 5370, BS 5378	627643000*
2.225 x 3 x 0,65	A2 ferde fogazás	Fa, műanyagok, speciálisan íves vágásokhoz, körvágásokhoz a finomvágó berendezéssel	BAS 380	0909060257*
2.225 x 6 x 0,36	A4 ferde fogazás	Fa, műanyagok, speciálisan íves vágásokhoz	BAS 380	0909060265*
2.225 x 9 x 0,36	A6 kampós fogazás	Fa, műanyagok	BAS 380	0909060273*
2.225 x 13 x 0,36	A6 kampós fogazás	Fa, műanyagok, egyenes és tiszta vágásokhoz	BAS 380	0909060281*
2.230 x 3,5 x 0,65	A2 ferde fogazás	ívvágásokhoz (ívelés), fa, fához hasonló alapanyagok, műanyagok	Bs 0633	630852000*
2.230 x 6 x 0,65	A4 ferde fogazás	hosszú, egyenes vásokhoz, ívvágásokhoz nagyobb sugárral, fa, fához hasonló alapanyagok, műanyagok	Bs 0633	630850000*
2.230 x 12,5 x 0,65	A6 kampós fogazás	hosszú, egyenes vásokhoz, fa, fához hasonló alapanyagok, műanyagok	Bs 0633	630851000*
2.230 x 15 x 0,8	A6 kampós fogazás	hosszú, egyenes vásokhoz, fa, fához hasonló alapanyagok, műanyagok	Bs 0633	630855000*
2.240 x 6 x 0,5	A4 ferde fogazás	Fa, műanyagok, speciálisan íves vágásokhoz	BAS 317 Precision	0909029252*
2.240 x 12 x 0,5	A6 kampós fogazás	Fa, műanyagok	BAS 317 Precision	0909029244*
2.240 x 15 x 0,5	A6 kampós fogazás	Fa, műanyagok, egyenes és tiszta vágásokhoz	BAS 317 Precision	0909029260*
2.240 x 15 x 0,5	A2 terpeszfogazás	Fa, műanyagok, alumínium	BAS 317 Precision	0909029279*
3.380 x 6 x 0,5	A4 ferde fogazás	Fa, műanyagok, speciálisan íves vágásokhoz	BAS 505 G, BAS 505 Precision	0909029180*
3.380 x 15 x 0,5	A6 kampós fogazás	Fa, műanyagok	BAS 505 G, BAS 505 Precision	0909029171*
3.380 x 25 x 0,5	A6 kampós fogazás	Fa, műanyagok, egyenes és tiszta vágásokhoz	BAS 505 G, BAS 505 Precision	0909000416*
3.380 x 25 x 0,5	A18 kampós fogazás	Fa, tűzifa	BAS 505 G, BAS 505 Precision	0909000424*
3.380 x 15 x 0,5	A2 terpeszfogazás	Fa, műanyagok	BAS 505 G, BAS 505 Precision	0909029210*

Szalagfűrészlapok fémhez





- Szénacél indukcián edzett foghegygel
- A hosszú élettartamnak köszönhetően nagyon gazdaságos

Méreték mm	Fogosztás	Anyagalkalmasság	alkalmazható a következőkhöz	Rendelési szám
835 x 13 x 0,5	14 TPI	Fémek, profilok, műanyagok, habanyagok	MBS 18 LTX 2.5	626427000
835 x 13 x 0,5	18 TPI	Fémek, profilok, műanyagok, habanyagok	MBS 18 LTX 2.5	626428000
835 x 13 x 0,5	14/18 TPI	Fémek, profilok, műanyagok, habanyagok	MBS 18 LTX 2.5	626429000
1.067 x 5 x 0,65	A2 terpeszfogazás	Nemvas fémek, műanyagok, alumínium, fa	BS 150 E 1998-ig	0909052939*
1.505 x 12 x 0,36	A2 terpeszfogazás	Nemvas fémek, műanyag, fa	BS 230 2001-ig	0909040841*
1.712 x 12 x 0,36	A2 terpeszfogazás	Nemvas fémek, műanyagok, alumínium, fa	BAS 260 Swift	0909057191*
1.810 x 6 x 0,35	24 TPI	egyenes és tiszta vágásokhoz, alumínium, alumínium profilok, nemvas fémek	BS 5370, BS 5378	627644000*
2.230 x 3 x 0,65	18 TPI	Profilok, acéllemez	Bs 0633	630853000*
2.230 x 10 x 0,65	4 TPI	Alumínium, nemvas fémek	Bs 0633	630854000*
2.230 x 13 x 0,65	14 TPI	Fém	Bs 0633	630858000*
3.380 x 13 x 0,65	14 TPI	Nemvasfémek, bevonatos alapanyagok, műanyagok	BAS 505 G	0909029228*

Gépállványok

	Rendelési szám
 <p><b>Gépállvány - UMS</b></p> <ul style="list-style-type: none"> <li>■ Az optimális munkamagassághoz és a biztos álláshoz</li> <li>■ Kompaktan összehajtható</li> <li>■ Magasságkiegyeplítés az állítható lábbazatnak köszönhetően</li> <li>■ Készre szerelt</li> </ul> <p>A munkaasztal magassága: 83 cm Súly: 12 kg Maximum súlyterhelés: 250 kg Felfekvő felület: 57 x 60 cm alkalmazható a következőkhöz: KS 216 M Lasercut, KGS 216 M, KGS 254 M, KGS 216 Plus, KGS 254 Plus / KGS 254 I Plus, KGS 315 Plus, KS 254 Plus, KS 305 Plus, KS 305 M, KGT 300, KGT 305 M, BAS 260 Swift, BAS 261 Precision, DH 330</p>	631317000

Körívvágó feltétek

	Rendelési szám
 <p><b>Körívvágó feltét</b></p> <ul style="list-style-type: none"> <li>■ Körívek vagy kúp vágásához (döntött asztallal)</li> <li>■ Átmérő: 120 - 280 mm</li> </ul> <p>Ívek vágásokhoz a 6 mm-es szalagfűrészlap szükséges alkalmazható a következőkhöz: BAS 315 / 316, BAS 316 G, BAS 317 Precision, BAS 450, BAS 500, BAS 505 G, BAS 600, BAS 505 Precision, BAS 260 Swift</p>	0909031249*
 <p><b>Körívvágó feltét</b></p> <ul style="list-style-type: none"> <li>■ Max. áteresztő magasság: BAS 261 Precision: 30 mm BAS 318 Precision: 105 mm</li> </ul> <p>Körívek vagy kúp vágásához (döntött asztallal) Ívek vágásokhoz a 6 mm-es szalagfűrészlap szükséges alkalmazható a következőkhöz: BAS 261 Precision, BAS 318 Precision</p>	631327000

Szalagcsiszoló feltét

	Rendelési szám
 <p><b>Szalagcsiszoló feltét</b></p> <p>Felületek és fűrészelt íves vágások utólagos csiszolásához alkalmazható a következőkhöz: BAS 318 Precision</p>	631333000

Vászon csiszolószalagok

Szemcsézet	Méreték mm	Eladási egység	alkalmazható a következőkhöz	Rendelési szám
P 80	20 x 2.205	3	BAS 380	0909060303*
P 80	20 x 2.240	3	BAS 315 / 316, BAS 316 G, BAS 317 Precision, BAS 318 Precision	0909030528*
P 120	20 x 2.240	3	BAS 315 / 316, BAS 316 G, BAS 317 Precision, BAS 318 Precision	0909030536*
P 80	25 x 3.380	3	BAS 450, BAS 500, BAS 505 G, BAS 600, BAS 505 Precision	0909030544*
P 120	25 x 3.380	3	BAS 450, BAS 500, BAS 505 G, BAS 600, BAS 505 Precision	0909030552*



Tépzárás csiszolólapok



Szemcsézet	Átmérő mm	Eladási egység	alkalmazható a következőkhöz	Rendelési szám
P 60	200	5	BAS 380	0909060338*
P 80	200	5	BAS 380	0909060346*
P 100	200	5	BAS 380	0909060354*

\* Önkiszolgáló csomagolás



## Tartozékok körfűrészekhez

Tartóállványok		Rendelési szám
	<b>Tartóállvány - TSU</b> <ul style="list-style-type: none"> <li>Az optimális munkamagassághoz és a biztos álláshoz</li> <li>Behajtható</li> </ul> Súly: 5,9 kg Max. terhelés rögzített géppel: 125 kg (gép + szerszám) alkalmazható a következőkhöz: TS 254 M	629003000
	<b>Gépállvány - UMS</b> <ul style="list-style-type: none"> <li>Az optimális munkamagassághoz és a biztos álláshoz</li> <li>Kompaktan összehajtható</li> <li>Magasságkiegyenlítés az állítható lábainak köszönhetően</li> <li>Készre szerelt</li> </ul> A munkaasztal magassága: 83 cm Súly: 12 kg Maximum súlyterhelés: 250 kg Felfekvő felület: 57 x 60 cm alkalmazható a következőkhöz: KS 216 M Lasercut, KGS 216 M, KGS 254 M, KGS 216 Plus, KGS 254 Plus / KGS 254 I Plus, KGS 315 Plus, KS 254 Plus, KS 305 Plus, KS 305 M, KGT 300, KGT 305 M, BAS 260 Swift, BAS 261 Precision, DH 330, KGSV 72 Xact / KGSV 72 Xact SYM	631317000

Tolózán		Rendelési szám
	<b>Tolózán - TKHS</b> <ul style="list-style-type: none"> <li>Lehetővé teszi nagyobb méretű munkadarabok pontos vágását</li> <li>Pontos, 6-szorosan csapágyazott tolozán</li> <li>Kompletten, 90°-45°-ban elforgatható vezetővonalzóval</li> <li>Ütközőállító a pontos ismételt vágásokhoz</li> </ul> alkalmazható a következőkhöz: TKHS 315, TKHS 315 C, TKHS 315 M Max. vágáshélesség 90°/45°: 640 mm/930 mm Teljes hossz: 1.270 mm Terhelés: 24 kg	0910058967
	<b>Tolózán TS</b> <ul style="list-style-type: none"> <li>Tiszta és precíz vágási eredmények</li> <li>Könnyen járó vezetés a négy görgőnek köszönhetően</li> <li>Ütközővonalzóval együtt</li> </ul> alkalmazható a következőkhöz: TS 254, TS 254 M, TS 36-18 LTX BL 254, TS 36 LTX BL 254, TS 216, TS 216 Floor Asztalméret: 300 x 185 mm Teljes hossz: 1.092 mm	628900000

Forgácselszívó csonek		Rendelési szám
	<b>BKS forgácselszívó csonek</b> <ul style="list-style-type: none"> <li>Az építőipari körfűrészek forgácselszívó berendezésre történő csatlakoztatásához</li> </ul> Elszívócsonek-átmérő: 100 mm alkalmazható a következőkhöz: BKS 400, BKS 400 Plus, BKS 450, BKS 450 Plus	0910008749

## Fejező- és gérvágó fűrész tartóállvány: optimális az építkezéseken és műhelyekben.

A könnyű és robusztus KSU 401 és KSU 251 tartóállványokra az összes Metabo fejező- és gérvágó fűrész, valamint a neves gyártók valamennyi ismert modellje gyorsan és szerszám nélkül felszerelhető. Az építkezéseken és lépcsőkön használható futóművel, a nagy markolattal és a lábait egykezes behajtásának lehetőségével a Metabo az állványokat a szállításra optimalizálta. Az állványok felszerelt fűrészrel is néhány mozdulattal összehajthatóak és kényelmesen elhúzódnak a munkavégzés helyszínére. Ezek rendkívül robusztusak és stabilak, éppúgy alkalmasak az építkezéseken mint a műhelyekben való alkalmazásra.

**Robusztus és könnyű szerkezet**  
250 kg max súlyterheléssel a középső részen

**Kihúzható munkadarab-felhelyezés**  
400 cm-ig görgőkkel és behajtható ütközővel a pontos sorozatvágásokhoz

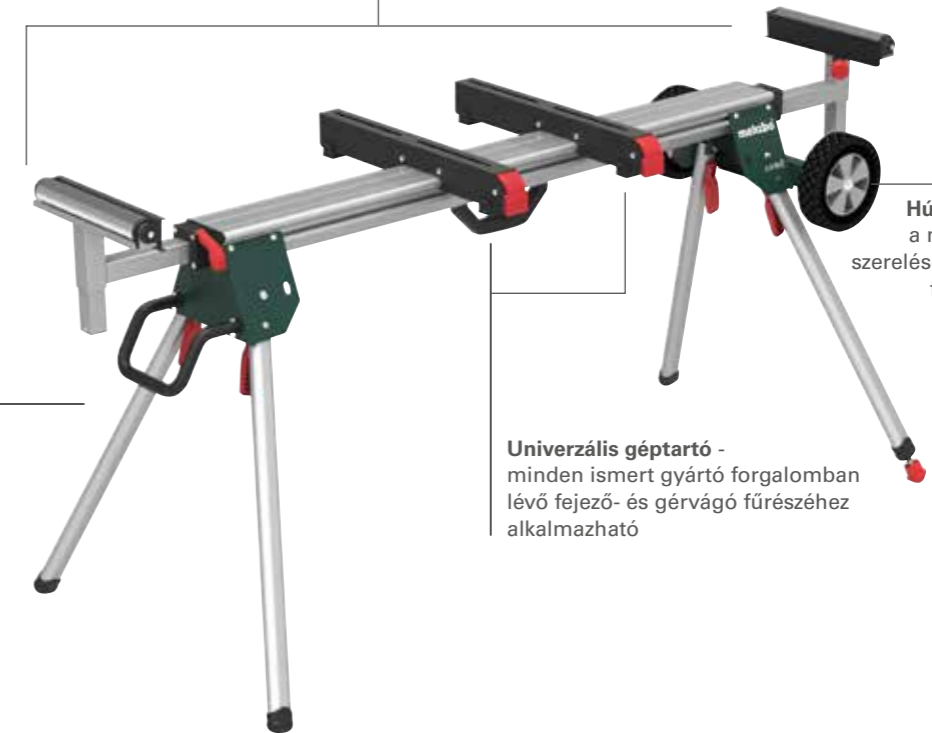

**Gyorsan üzemkész**  
a berendezhető behajtható lábainak és a beigazításnak köszönhetően a biztonságos állás érdekében

**Univerzális géptartó** - minden ismert gyártó forgalomban lévő fejező- és gérvágó fűrészéhez alkalmazható

**Húzható mobil funkció**  
a mobil alkalmazáshoz szereléskor és építkezésen felszerelt fűrészrel is

KSU 401









**KSU 251:**  
Kompakt szerkezet az egyseprű szállításhoz



**Húzható mobil funkció**  
a kényelmes szállításhoz a felszerelt fűrészrel együtt



**Összecukható funkció működtető karral**  
a gyors, egykezes be- és kihajtás érdekében

Speciális tartozékok fejező- és gérvágó fűrészekhez		Rendelési szám
	<b>Tartóállvány fejező- és gérvágó fűrészekhez - KSU 251 Mobile</b> <ul style="list-style-type: none"> <li>Különösen robusztus tartóállvány fejező- és gérvágó fűrészekhez húzható mobil funkcióval a mobil alkalmazásokhoz felszerelt fűrészrel együtt is</li> <li>Kihúzható munkadarab-feltámasztás görgőkkel és kihajtható ütköző a pontos sorozatvágásokhoz</li> <li>Duplán alátámasztott asztalszélesítő a nehéz munkadarabokhoz</li> <li>Magasságkiegyenlítés az állítható lábaknak köszönhetően</li> <li>Egyszerű behajtható mechanizmus; felszerelt fűrészrel is összecusukható</li> <li>Helykimélő tároló pozíció</li> <li>Beépített géptartó (szerszám nélkül felszerelhető) minden ismert gyártó forgalomban lévő fejező- és gérvágó fűrészéhez is alkalmazható</li> </ul> <p>Teljes hossz: 121 cm – 240 cm Munkadarab-felfogatás magassága: 86 cm Max. súlyterhelés a középrészen: 180 kg Súly: 31 kg</p>	629007000
	<b>Fejező- és gérvágó fűrész tartóállvány - KSU 251</b> <ul style="list-style-type: none"> <li>Könnyű és robusztus tartóállvány fejező- és gérvágó fűrészekhez húzható mobil funkcióval a mobil alkalmazásokhoz felszerelt fűrészrel együtt is</li> <li>Gyorsan használható a reteszelt behajtható lábaknak és a biztonságos állást szolgáló beigazítási lehetőségeknek köszönhetően</li> <li>Kihúzható munkadarab-feltámasztás görgőkkel és kihajtható ütköző a pontos sorozatvágásokhoz</li> <li>Beépített géptartó (szerszám nélkül felszerelhető) minden ismert gyártó forgalomban lévő fejező- és gérvágó fűrészéhez is alkalmazható</li> <li>Teljes hossz: 127 cm – 250 cm</li> <li>Munkadarab-felfogatás magassága: 92 cm - 99 cm</li> <li>Max. súlyterhelés a középrészen: 250 kg</li> <li>Súly: 23 kg</li> </ul>	629005000
	<b>Tartóállvány fejező- és gérvágó fűrészhez - KSU 100</b> <ul style="list-style-type: none"> <li>Könnyű és robusztus tartóállvány fejező- és gérvágó fűrészekhez</li> <li>Könnyen alkalmazható a reteszelt kihajtható lábaknak köszönhetően</li> <li>Kihúzható munkadarab-feltámasztás görgőkkel és kihajtható ütköző a pontos sorozatvágásokhoz (tartozékként kapható)</li> <li>A géptartóknak (szerszám nélkül felszerelhető) köszönhetően minden ismert gyártó forgalomban lévő fejező- és gérvágó fűrészéhez alkalmazható</li> <li>1 pár géptartóval (629008000) együtt</li> <li>Teljes hossz : 100 cm</li> <li>Max. súlyterhelés a középrészen: 250 kg</li> <li>Súly: 16 kg</li> </ul>	629004000
	<b>Fejező- és gérvágó fűrész tartóállvány - KSU 401</b> <ul style="list-style-type: none"> <li>Könnyű és robusztus tartóállvány fejező- és gérvágó fűrészekhez húzható mobil funkcióval a mobil alkalmazásokhoz a felszerelt fűrészrel együtt is</li> <li>Gyorsan használható a reteszelt behajtható lábaknak és a biztonságos állást szolgáló beigazítási lehetőségeknek köszönhetően</li> <li>Kihúzható munkadarab-feltámasztás görgőkkel és kihajtható ütköző a pontos sorozatvágásokhoz</li> <li>A géptartóknak (szerszám nélkül felszerelhető) köszönhetően minden ismert gyártó forgalomban lévő fejező- és gérvágó fűrészéhez alkalmazható</li> <li>1 pár géptartóval (629008000) együtt</li> <li>Teljes hossz: 168 cm – 400 cm</li> <li>Munkadarab-felfogatás magassága: 92 cm - 99 cm</li> <li>Max. súlyterhelés a középrészen: 250 kg</li> <li>Súly: 25 kg</li> </ul>	629006000
	<b>Gépállvány - KSU 100/251/401</b> <ul style="list-style-type: none"> <li>Valamennyi ismert gyártó fejező- és gérvágó fűrészének egyszerű és biztonságos felszereléséhez a KSU 251 és a KSU 401 gépállványokon</li> <li>Tartalom: 2 darab</li> </ul>	629008000
	<b>Munkadarab-feltámasztás - KSU 100</b> <ul style="list-style-type: none"> <li>1 db kihúzható munkadarab-feltámasztás görgőkkel és kihajtható ütköző a pontos sorozatvágásokhoz</li> <li>bal és jobb oldalon használható</li> </ul>	629009000

\* Önkiszolgáló csomagolás

## Tartozékok gyalugépekhez

## Egyszer használatos váltó gyalukés



- Minden puhafához

Méret mm	alkalmazható a következőkhöz	Eladási egység	Rendelési szám
260 x 18,6 x 1	HC 260 C, HC 260 M, HC 260 K	2	0911030713*
260	ADH 260	2	630468000

## HSS gyalukés



- Minden puha- és keményfához
- Utánélezhető
- 18% wolfram tartalom = nagy tartósság

Méret mm	alkalmazható a következőkhöz	Eladási egység	Rendelési szám
260 x 20 x 2,5	Multi 260	2	0920054030*
260 x 20 x 3	HC 260 C, HC 260 M, HC 260 K	2	0911030721*
263 x 24,5 x 3	HC 260 E / ES 1989-es gyárt. évig	2	0911030748*
304 x 25 x 3	HC 300	2	0911060167*
310 x 20 x 2,5	Multi 310	2	0920054048*
310 x 20 x 3	HC 333 G	2	0911053179*
310 x 30 x 3	HC 314 1999-es gyárt. évig	4	0911016362*
320 x 25 x 3	HC 320 1999-es gyárt. évig	3	0911014220*
334 x 16 x 2	DH 330 2005-ös gyárt. évig	2	0911062119*
332 x 12 x 1,5	DH 330 2006-os gyárt. évtől, DH 316	2	0911063549*
410 x 25 x 3	HC 410 G	3	0911050390*
260	ADH 260	2	630467000
260	ADH 1626	2	630545000

## Keményfém gyalukések



- Minden keményfához, különösen egzotikus fákhöz, préselt fához, kemény papírhoz, kemény szövethez
- Tábla anyagok és műanyagok
- Utánélezhető, nagy tartósság

Méret mm	alkalmazható a következőkhöz	Eladási egység	Rendelési szám
260 x 20 x 3	HC 260 C, HC 260 M, HC 260 K	2	0911030730*

## Késbefogó garnitúra



Méret mm	alkalmazható a következőkhöz	Eladási egység	Rendelési szám
260	HC 260 C, HC 260 M	2	0911030845



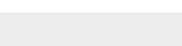

## Alsó görgős szerelvények



- Alsó görgős szerelvény
- Az egyszerű szállításhoz alkalmazható a következőkhöz: HC 260 C, HC 260 M

Rendelési szám  
0911003783

## Általános tartozékok famegmunkáláshoz

Görgős állványok		Rendelési szám
	<p><b>Görgős állvány - RS 420</b></p> <ul style="list-style-type: none"> <li>Hosszú munkadarabok megtámasztására fűrészelésnél, marásnál, gyalulásnál és fúrásnál</li> <li>Szilárdan álló, állítható magasságú és összehajtható</li> </ul> <p>Jól futó és nagy teherbírású nemesacél görgők Szélesség: 400 mm Terhelési súly: 100 kg Magasság: 640 - 1.015 mm</p>	0910053353
Karbantartó és ápoló spray		Rendelési szám
	<p><b>Karbantartó és ápoló spray</b></p> <ul style="list-style-type: none"> <li>Ideális famegmunkáló gépek ápolására és karbantartására</li> <li>Szilikontartalmú, ezáltal megakadályozza a fapor megtapadását pl. menetes rudakon vagy siklócsapágyakon</li> <li>Növeli a munkadarabok csúszóképességét a gépasztalon</li> <li>Nagy tisztító erő</li> </ul> <p>Tartalom: 400 ml</p>	0911018691*
Síkositó anyagok		Rendelési szám
<ul style="list-style-type: none"> <li>A fa jó csúszásáért a simító asztalon és a vastagoló asztalon</li> </ul>		
	<p><b>Waxilit - síkosító anyag</b> Súly: 70 g</p>	0911001071
	<p><b>Waxilit - síkosító anyag</b> Súly: 1.000 g</p>	4313062258

\* Önkiszolgáló csomagolás

Csiszolóanyag:  
nagy lehordó képességű és hosszú élettartamú.

Bevált minőség a profi alkalmazásokhoz: az olyan felületek megmunkálásához, mint fa, fém, festék, kő. Az ismert márkájú csiszológépekkel is kompatibilis.

## Felépítés és alkalmazás

## A hordozóanyag

hordozza a csiszolószemcsét és felelős a forgácsolási erők átviteléért. A nagy szilárdság és kis tágulás mellett a csiszolóanyagok hordozójának a mindenkori csiszolás fajtájához igazodó flexibilis tulajdonságokkal kell rendelkeznie.

A hordozóanyagok lehetnek

- Különböző vastagságú, nagytömörségű papírok
- Különböző vastagságú poliészter- és pamutalapú szövetek
- Nagyon erős nagy szakítószilárdságú vulkánfibre képezi a (vulkán-) fibrekorong alapananyagát

## A csiszolószemcse

a tulajdonképpen vágószerszám. Behatol a megmunkálandó nyersanyagba és leválasztja forgácsokat. A csiszolószemcsét a csiszolóanyag hordozójára juttatják fel.

A csiszolószemcse legfontosabb tulajdonságait a nagy keménység, a szívósság és az éles peremű forma képezik.

A szemcefajták

- Szemcsézet (alumíniumoxid) kemény, könnyen rideggé váló csiszolószemcséként fém, fa, lakkok stb. megmunkálásához.
- Szilíciumkarbid kemény, éles peremű csiszolószemcséként lakkok, fa, kő, kerámia, üveg, gumi stb. megmunkálásához.
- Cirkon szemcsézet alumíniumoxid és cirkonoxid szívós és finomkristályos kombinációjaként fém és rozsdamentes anyagok megmunkálásához

## A kötőanyag

rögzíti a csiszolószemcséket a hordozóanyagra és megtámasztja azokat a forgácsok lemunkálása során keletkező erőkkel szemben.

A kötőanyagok

- fenolgyanták és részben műgyanták a megfelelő tartás érdekében

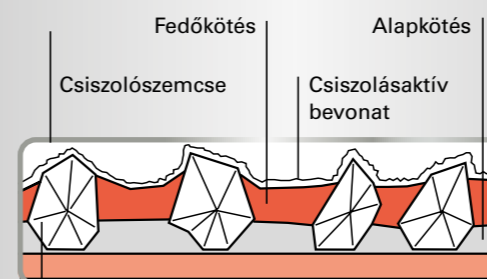

A csiszolóanyag hordozója:  
papír, szövet, fibre vagy P-G-kombináció

## A Metabo csiszolóanyagok minőségei



pl. excentercsiszolókhöz:

**fa + fém »professional«**

**E-papír, nemeskorund, műgyanta kötással**

- Kiváló minőségű csiszolópapír szoros szórással és magas forgácsolási teljesítménnyel

- A legjobb munkaeredményekért fa és fém professzionális alkalmazások keretén belül végzett csiszolása során

**Alkalmazás:**

Furnérhoz, tömörfához, poliészterhez, acél és nemesacél lemezekhez, nemvas fémekhez, könnyűfémekhez



pl. vibrációs csiszolókhöz:

**fa »classic«**

**A-/B-papír, normál szemcsézet, műgyanta-/enyvkötéssel**

- Kiváló minőségű csiszolópapír félig nyitott szórással

**Alkalmazás:**

Fához, általában tömörfákhoz, furnérokhoz, műanyagokhoz, akrilüveghez, lakkhoz, glettanyaghoz, töltőanyagokhoz, pl. pozdorja, furnér, tömörfa, és lakkozott felületek sorjázására és tisztítására, valamint furnérozott bútorélek sorjázására



pl. háromszögcsiszolókhöz:

**festék »professional«**

**B-/C-papír, nemeskorund, sztearát bevonattal, műgyanta kötéssel**

- Kiváló minőségű csiszolópapír félig nyitott szórással és magas lehordási teljesítménnyel

- A speciális sztearát bevonat hosszú élettartamot biztosít, mivel nem tömődik el a csiszolóanyag

**Alkalmazás:**

A legjobb munkaeredményekért fára vagy féltre felvitt festékek, lakkok, glettanyagok professzionális alkalmazás keretén belül végzett csiszolása során



## Tartozékok excentercsiszolókhoz





## Tépzárás támasztótányér

	Átmérő mm	Keményiség	Kivitel	alkalmazható a következőkhöz	Rendelési szám
	80	közepesen kemény	perforált	SX E 400	624064000*
	122	közepes	perforált	FSX 200 Intec	625658000*
	122	közepesen kemény	perforált	SX E 125	631224000*
	125	lágú	multi-hole	SXE 325 Intec, SX E 425, SXE 425 TurboTec	631220000*
<b>ÚJ</b>					
	125	közepesen kemény	multi-hole	SXE 3125	624739000*
	150	lágú	multi-hole	SXE 450 TurboTec	631156000*
	150	közepesen kemény	perforált (6 vagy 8 lyuk)	SXE 450 TurboTec	631150000*
	125	közepesen kemény	multi-hole	SXE 150-2.5 BL, SXE 150-5.0 BL	630264000*
	150	közepesen kemény	multi-hole	SXE 150-2.5 BL, SXE 150-5.0 BL	630259000*
	125	közepesen kemény	multi-hole	SXE 425 TurboTec, SXE 3125, SXA 18 LTX 125 BL, PowerMaxx SXA 12-125 BL	630261000*
	150	közepesen kemény	multi-hole	SXE 450 TurboTec, SXE 3150	630262000*
	150	közepesen kemény	perforált (6 vagy 8 lyuk)	SXE 3150	624740000*

\* Önkiszolgáló csomagolás

## Tépzárás tapadó közbetétek



- Tépzárás köztes tárcsa a különösen puha megmunkáláshoz, domború felületek és kontúrok csiszolásához, csillapító elemként a csiszolópapír és a csiszolótányér között

	Átmérő mm	Keményiség	Kivitel	alkalmazható a következőkhöz	Rendelési szám
	80	lágú	perforált	SX E 400	624061000*
	125	lágú	nem perforált	SX E 425, SXE 325 Intec, FSX 200 Intec, SXE 425 TurboTec, SXE 3125	631216000*
	150	lágú	nem perforált	SXE 3150, SX E 450 Duo, SXE 450 TurboTec, SXE 3150	624037000*
	150	lágú	multi-hole	SXE 150-2.5 BL, SXE 150-5.0 BL	630260000*
	125	lágú	multi-hole	SXE 150-2.5 BL, SXE 150-5.0 BL	630263000*

## Tépzárás csiszolólapok fához és fémhez, »professional« sorozat





- Kiváló minőségű csiszolópapír félig nyitott szórással és magas forgácsolási teljesítménnyel a homogén csiszolási képhez
- Furnérhoz, tömörfához, poliészterhez, acél és nemesacél lemezekhez, nemvasfémekhez, könnyűfémekhez
- Pl. furnérozott szekrény elő- és oldallapok csiszolására, olvadóragasztós élfóliázott bútordarabok csiszolására, nemesacél lemezek dekorációs csiszolására, vágott lemezek javítására és sorjázására

	Átmérő mm	Szemcsézet	Eladási egység	Rendelési szám
	Tépzárás csiszolólapok, átmérő: 80 mm, 6 lyuk			
	80	P 40	10	624041000*
	80	P 60	10	624042000*
	80	P 80	10	624043000*
	80	P 100	10	624044000*
	80	P 120	10	624045000*
	80	P 180	10	624046000*
	80	P 240	10	624047000*
	80	P 320	10	624048000*
	80	P 40	25	624051000
	80	P 60	25	624052000
	80	P 80	25	624053000
	80	P 100	25	624054000
	80	P 120	25	624055000
	80	P 180	25	624056000
	80	P 240	25	624057000
	80	P 320	25	624058000
	80	P 400	25	624059000

Átmérő mm	Szemcsézet	Eladási egység	Rendelési szám
 <b>Tépőzáras csiszolólapok, átmérő: 125 mm, 8 lyuk</b>			
125	P 40	5	631226000*
125	P 60	5	631227000*
125	P 80	5	631228000*
125	P 120	5	631229000*
125	P 180	5	631230000*
125	P 240	5	631231000*
125	P 320	5	631236000*
125	P 40	25	631584000
125	P 60	25	631585000
125	P 80	25	631586000
125	P 120	25	631587000
125	P 180	25	631588000
125	P 240	25	631589000
125	P 320	25	631596000
125	P 400	25	631597000
 <b>Tépőzáras csiszolólapok, átmérő: 125 mm, »multi-hole«</b>			
125	P 40	50	626848000
125	P 60	50	626849000
125	P 80	50	626850000
125	P 100	50	626851000
125	P 120	50	626852000
125	P 180	50	626853000
125	P 240	50	626854000
125	P 320	50	626855000
125	P 400	50	626856000
 <b>Tépőzáras csiszolólapok, átmérő: 150 mm, 6 lyuk</b>			
150	P 40	5	624001000*
150	P 60	5	624002000*
150	P 80	5	624003000*
150	P 100	5	624004000*
150	P 120	5	624005000*
150	P 180	5	624006000*
150	P 240	5	624007000*
150	P 320	5	624008000*
150	P 40	25	624019000
150	P 60	25	624020000
150	P 80	25	624021000
150	P 100	25	624022000
150	P 120	25	624023000
150	P 180	25	624024000
150	P 240	25	624025000
150	P 320	25	624026000
150	P 400	25	624027000

Átmérő mm	Szemcsézet	Eladási egység	Rendelési szám
 <b>Tépőzáras csiszolólap, átmérő: 150 mm, »multi-hole«</b>			
150	P 40	50	626674000
150	P 60	50	626675000
150	P 80	50	626676000
150	P 100	50	626677000
150	P 120	50	626678000
150	P 180	50	626679000
150	P 240	50	626680000
150	P 320	50	626681000
150	P 400	50	626682000





Csiszolólap készletek festékhez és lakkhoz, »professional« sorozat

	Rendelési szám
 <b>25 db tépőzáras csiszolólap</b> Választék (10 x P 60, 10 x P 80, 5 x P 120) Átmérő: 80 mm Kivitel: perforált (6 lyuk) Eladási egység: 25	624060000
 <b>6 db tépőzáras csiszolólap</b> Választék (2 x P 60, 2 x P 120, 2 x P 240) Átmérő: 125 mm Kivitel: perforált (8 lyuk) Eladási egység: 6 db	631232000*
 <b>25 db tépőzáras csiszolólap</b> Választék (10 x P 60, 10 x P 80, 5 x P 120) Átmérő: 125 mm Kivitel: perforált (8 lyuk) Eladási egység: 25	631583000
 <b>25 db tépőzáras csiszolólap</b> Választék (10 x P 60, 10 x P 80, 5 x P 120) Átmérő: 150 mm Kivitel: perforált (6 lyuk) Eladási egység: 25	624066000*
 <b>Metaloc csiszolóanyag-készlet, »multi-hole«</b> Metaloc tartalma: 50 x P 80 (626676000), 50 x P 120 (626678000), 50 x P 180 (626679000) Átmérő: 150 mm Kivitel: multi-hole Eladási egység: 150	626756000

\* Önkiszolgáló csomagolás

Tépőzárás csiszolólapok festékhez és lakkhoz, »professional«

- Kiváló minőségű csiszolópapír félig nyitott szórással és magas lehordási teljesítménnyel
- Speciálisan festékek, mindenféle lakk és glettanyag megmunkálásához
- pl. furnér, tömörfa, pozdorja és lakkozott felületek sorjázásához, tisztításához, furnérozott bútorélek sorjázásához

Átmérő mm	Szemcsézet	Eladási egység	Rendelési szám
<b>Tépőzárás csiszolólapok, átmérő: 80 mm, 6 lyuk</b>			
			
80	P 40	25	624081000
80	P 60	25	624082000
80	P 80	25	624083000
80	P 100	25	624084000
80	P 120	25	624085000
80	P 180	25	624086000
80	P 240	25	624087000
80	P 320	25	624088000
<b>Tépőzárás csiszolólapok, átmérő: 125 mm, 8 lyuk</b>			
			
125	P 40	25	625726000
125	P 60	25	625727000
125	P 80	25	625728000
125	P 120	25	625730000
125	P 180	25	625731000
125	P 240	25	625732000
125	P 320	25	625733000
125	P 400	25	625734000
<b>Tépőzárás csiszolólapok, átmérő: 125 mm, »multi-hole«</b>			
			
125	P 40	50	626857000
125	P 60	50	626858000
125	P 80	50	626859000
125	P 100	50	626860000
125	P 120	50	626861000
125	P 180	50	626862000
125	P 240	50	626863000
125	P 320	50	626864000
125	P 400	50	626865000
<b>Tépőzárás csiszolólapok, átmérő: 150 mm, 6 lyuk</b>			
			
150	P 40	25	624028000
150	P 60	25	624029000
150	P 80	25	624030000
150	P 100	25	624031000
150	P 120	25	624032000
150	P 180	25	624033000
150	P 240	25	624034000
150	P 320	25	624035000
150	P 400	25	624036000

Átmérő mm	Szemcsézet	Eladási egység	Rendelési szám
<b>Tépőzárás csiszolólap, átmérő: 150 mm, »multi-hole«</b>			
			
150	P 40	50	626683000
150	P 60	50	626684000
150	P 80	50	626685000
150	P 100	50	626686000
150	P 120	50	626687000
150	P 180	50	626688000
150	P 240	50	626689000
150	P 320	50	626690000
150	P 400	50	626691000

Csiszolólap készlet festékhez és lakkhoz, »professional« sorozat

Rendelési szám

<b>Metaloc csiszolóanyag-készlet, »multi-hole«</b>
■ Szemcsézet, sztearát bevonattal
■ Fémhez, simítómasszához, lakkokhoz, töltőanyaghoz
Metaloc tartalma: 50 x P 80 (626685000), 50 x P 120 (626687000), 50 x P 180 (626688000)
Átmérő: 150 mm
Kivitel: multi-hole
Eladási egység: 150
626755000

Tépőzárás polírozó szivacsok

- Enyhén szennyezett, karcos felületek magassfényű polírozásához. Politúrra alkalmazása mellett domború és síkfelületeken.

Átmérő mm	Vastagság mm	Eladási egység	Rendelési szám
80	20	1	624092000*
130	20	1	631222000*
160	20	1	631233000*

Tépőzárás bárányszőr polírozó tárcsák

- Magassfényű polírozáshoz

Átmérő mm	Eladási egység	Rendelési szám
85	1	624063000*
160	1	631217000*
130	1	631223000*





\* Önkiszolgáló csomagolás



## Tartozékok vibrációs csiszolókhöz

## Csiszolólapok fához és fémhez, »professional« sorozat



- Kiváló minőségű csiszolópapír félig nyitott szórással és magas lehordási teljesítménnyel
- Furnérhoz, tömörfához, poliészterhez, acél és nemesacél lemezekhez, nemvasfémekhez, könnyűfémekhez
- Furnézott szekrény elő- és oldallapok csiszolására, olvadóragasztós élekkel ellátott, fóliázott bútordarabok csiszolására, nemesacél lemezek dekorációs csiszolására, vágott lemezek javítására és sorjázására

Méret mm	Szemcsézet	Eladási egység	Rendelési szám
<b>Tépőzárás csiszolólapok, 80 x 133 mm, 16 lyukkal, tépőzárral</b>			
			
<b>ÚJ</b>			
80 x 133	P40	10	635190000
80 x 133	P60	10	635191000
80 x 133	P80	10	635192000
80 x 133	P100	10	635193000
80 x 133	P120	10	635194000
80 x 133	P180	10	635195000
80 x 133	P240	10	635196000
<b>Tépőzárás csiszolólapok, 93 x 185 mm, 8 lyukkal, tépőzárral</b>			
			
93 x 185	P 40	10	625765000*
93 x 185	P 60	10	625766000*
93 x 185	P 80	10	625767000*
93 x 185	P 100	10	625768000*
93 x 185	P 120	10	625769000*
93 x 185	P 180	10	625770000*
93 x 185	P 240	10	625771000*
<b>Csiszolólapok, 93 x 230 mm, 8 lyukkal, befogásra</b>			
			
93 x 230	P 40	10	624480000*
93 x 230	P 60	10	624481000*
93 x 230	P 80	10	624482000*
93 x 230	P 100	10	624483000*
93 x 230	P 120	10	624484000*
93 x 230	P 180	10	624485000*
93 x 230	P 240	10	624486000*
<b>Tépőzárás csiszolólapok, 103 x 115 mm, 6 lyukkal, tépőzárral</b>			
			
103 x 115	P 40	10	625619000*
103 x 115	P 60	10	625620000*
103 x 115	P 80	10	625621000*
103 x 115	P 100	10	625622000*
103 x 115	P 120	10	625623000*
103 x 115	P 180	10	625624000*
103 x 115	P 240	10	625625000*
<b>Tépőzárás csiszolólapok, 115 x 230 mm, 14 lyukkal</b>			
			
115 x 230	P 40	10	625786000*
115 x 230	P 60	10	625787000*
115 x 230	P 80	10	625788000*
115 x 230	P 120	10	625790000*
115 x 230	P 180	10	625791000*
115 x 230	P 240	10	625792000*
115 x 230	P 320	10	625793000*

\* Önkielégítő csomagolás

Méret mm	Szemcsézet	Eladási egység	Rendelési szám
<b>Csiszolólapok, 115 x 280 mm, 14 lyukkal, befogáshoz</b>			
			
115 x 280	P 40	10	624491000*
115 x 280	P 60	10	624492000*
115 x 280	P 80	10	624493000*
115 x 280	P 120	10	624495000*
115 x 280	P 180	10	624496000*
115 x 280	P 240	10	624497000*

## Csiszolólap készletek festékhez és lakkhoz, »professional« sorozat

Méret mm	Szemcsézet	Eladási egység	Rendelési szám
<b>10 db csiszolólap (befogáshoz)</b> Készlet (egyenként 2 db P 40, P 80, P 120, P 180 és P 240) Méret: 93 x 230 mm Kivétel: perforált (8 lyuk)			
			624490000*
<b>10 db tépőzárás csiszolólapok</b> Készlet (egyenként 2 db P 40, P 80, P 120, P 180 és P 240) Méret: 93 x 185 mm Kivétel: perforált (8 lyuk)			
			625774000*
<b>10 db tépőzárás csiszolólapok</b> Készlet (egyenként 2 db P 40, P 80, P 120, P 180 és P 240) Méret: 115 x 230 mm Kivétel: perforált (14 lyuk)			
			625795000*

## Csiszolólapok fához, »classic« sorozat

- Kiváló minőségű csiszolópapír félig nyitott szórással
- Fához általában, tömörfához, furnérokhöz, műanyagokhoz, akrilüveghez, lakkhoz, glettanyaghoz, töltőanyagokhoz
- Rétegelt falapok, furnér, tömörfa és lakkozott felületek sorjázásához, tisztításához, furnézott bútorelek sorjázásához



Méret mm	Szemcsézet	Eladási egység	Rendelési szám
<b>Csiszolólapok, 93 x 230 mm, 8 lyukkal, befogásra</b>			
			
93 x 230	P 40	10	624826000*
93 x 230	P 60	10	624827000*
93 x 230	P 80	10	624828000*
93 x 230	P 120	10	624830000*
93 x 230	P 180	10	624831000*
93 x 230	P 240	10	624832000*

## Csiszolólapok festékhez és lakkhoz, »professional« sorozat



- Kiváló minőségű csiszolópapír félig nyitott szórással és magas lehordási teljesítménnyel
- Speciálisan festékek, mindenféle lakk és glettanyag megmunkálásához
- Rétegelt falapok, furnér, tömörfa és lakkozott felületek sorjázásához, tisztításához, furnézott bútorelek sorjázásához

Méret mm	Szemcsézet	Eladási egység	Rendelési szám
<b>Tépőzárás csiszolólapok, 80 x 133 mm, 16 lyukkal, tépőzárral</b>			
			
<b>ÚJ</b>			
80 x 133	P 40	10	635197000
80 x 133	P 60	10	635198000
80 x 133	P 80	10	635199000
80 x 133	P 100	10	635200000
80 x 133	P 120	10	635201000
80 x 133	P 180	10	635202000
80 x 133	P 240	10	635203000

\* Önkielégítő csomagolás



Méreték mm	Szemcsézet	Eladási egység	Rendelési szám
<b>Tépzárás csiszolólapok, 93 x 185 mm, 8 lyukkal, tépzárral</b>			
			
93 x 185	P 40	25	625881000
93 x 185	P 60	25	625882000
93 x 185	P 80	25	625883000
93 x 185	P 120	25	625885000
93 x 185	P 180	25	625886000
93 x 185	P 240	25	625887000
93 x 185	P 320	25	625888000
<b>Tépzárás csiszolólapok, 103 x 115 mm, 6 lyukkal, tépzárral</b>			
			
103 x 115	P 80	10	625641000*
103 x 115	P 120	10	625643000*
103 x 115	P 180	10	625644000*
103 x 115	P 240	10	625645000*
103 x 115	P 320	10	625646000*
<b>Tépzárás csiszolólapok, 115 x 230 mm, 14 lyukkal</b>			
			
115 x 230	P 40	25	625891000
115 x 230	P 60	25	625892000
115 x 230	P 80	25	625893000
115 x 230	P 100	25	625894000
115 x 230	P 120	25	625895000
115 x 230	P 180	25	625896000
115 x 230	P 240	25	625897000
115 x 230	P 320	25	625898000

## Perforált csiszolólapok tépzárás rögzítéssel

	Rendelési szám
 <b>ÚJ</b>	<b>635204000*</b>
<b>Csiszolólap, 80 x 133 mm</b> ■ Perforált csiszolólap, tépzárral, PowerMaxx SRA 12 BL-hez (rendelhető tartozék). ■ Különösen hatékony elszívás a szövet porzsákkal (631369000) együtt kompakt ■ A csiszolólap gyorscserélő rendszere	
	<b>624729000*</b>
<b>Csiszolólap, 92 x 184 mm</b> ■ Perforált csiszolólap, tépzárral, SR 2185/ SRE 3185-höz (rendelhető tartozék).	
	<b>624737000*</b>
<b>Csiszolólap, 112 x 230 mm</b> ■ Perforált csiszolólap, tépzárral, SRE 4351 TurboTec-hez (rendelhető tartozék)	
	<b>624738000*</b>
<b>Csiszolólap, 93 x 185 mm</b> ■ Perforált csiszolólap, tépzárral, SRE 4350 TurboTec-hez (rendelhető tartozék).	
	<b>625657000*</b>
<b>Csiszolólap, perforált, 114 x 102 mm</b> ■ Perforált csiszolólap, tépzárral, FSR 200 Intec-hez (rendelhető tartozék)	

## Tépzárás csiszolóívek

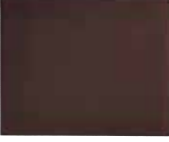

## Csiszolólappal: 230 x 280 mm

Méreték mm	Szemcsézet	Eladási egység / Csomagolási egység	Rendelési szám
 <b>ÚJ</b>	<b>230 x 280 mm-es csiszolólapok lakkokhoz, simítómasszához, műanyagokhoz, Professional sorozat</b> ■ Kiváló minőségű csiszolópapír sűrű szórással autójavításhoz és lakkozáshoz ■ Kemény és sűrű munkadarabfelületekhez nagyon jó illeszkedéssel nagy stabilitás mellett ■ Festékek, lakkok, simítómassza és műanyagok megmunkálásához		
230 x 280	P 80	1/50	628600000
230 x 280	P 120	1/50	628602000
230 x 280	P 180	1/50	628603000
230 x 280	P 240	1/50	628604000
230 x 280	P 320	1/50	628605000
230 x 280	P 400	1/50	628606000
230 x 280	P 600	1/50	628607000
230 x 280	P 1200	1/50	628608000
 <b>ÚJ</b>	<b>Csiszolólappal, 230x280 mm, fához és festékhez, Professional sorozat</b> ■ Kiváló minőségű csiszolópapír félig nyitott szórással ■ Speciálisan fa és festékek megmunkálásához ■ Sokoldalú alkalmazási terület nagy lehordó teljesítménnyel		
230 x 280	P 40	1/50	628609000
230 x 280	P 60	1/50	628610000
230 x 280	P 80	1/50	628611000
230 x 280	P 100	1/50	628612000
230 x 280	P 120	1/50	628613000
230 x 280	P 180	1/50	628615000
230 x 280	P 240	1/50	628617000
 <b>ÚJ</b>	<b>Csiszolólappal, 230x280 mm, fémhez, nemvas fémhez, Professional sorozat</b> ■ Kiváló minőségű csiszolópapír sűrű szórással ■ Univerzális termék a polírozó csiszoláshoz. a nagyon rugalmas pamut alapnak köszönhetően optimális illeszkedés érhető el a munkadarabon. ■ Fémek, nemvas fémek megmunkálásához		
230 x 280	P 40	1/50	628620000
230 x 280	P 60	1/50	628621000
230 x 280	P 80	1/50	628622000
230 x 280	P 100	1/50	628623000
230 x 280	P 120	1/50	628624000
230 x 280	P 180	1/50	628626000
230 x 280	P 220	1/50	628627000
230 x 280	P 240	1/50	628628000
230 x 280	P 320	1/50	628630000

## Tartozékok multicisztolókhoz

## Tépzárás csiszolólapok fához, »professional« sorozat

- Kiváló minőségű csiszolópapír félig nyitott szórással
- Fához általában, tömőrfákhoz, furnérokhöz, műanyagokhoz, akrilüveghez, lakkhoz, glettanyaghoz, töltőanyagokhoz
- Rétegelt falapok, furnér, tömőrfa és lakkozott felületek sorjázásához, tisztításához, furnérozott bútorélek sorjázásához

Méret mm	Szemcsézet	Eladási egység	Rendelési szám
<b>Tépzárás csiszolólapok, 100 x 150 mm, 9 lyukkal, tépzárral</b>			
			
100 x 150	P 40	10	635205000
100 x 150	P 60	10	635206000
100 x 150	P 80	10	635207000
100 x 150	P 100	10	635208000
100 x 150	P 120	10	635209000
100 x 150	P 180	10	635210000
100 x 150	P 240	10	635211000
<b>Tépzárás csiszolólapok, 100 x 150 mm, 11 lyuk, 2 részes</b>			
			
100 x 150	P 40	10	625603000*
100 x 150	P 60	10	625604000*
100 x 150	P 80	10	625605000*
100 x 150	P 100	10	625606000*
100 x 150	P 120	10	625607000*
100 x 150	P 180	10	625608000*
100 x 150	P 240	10	625609000*
Készlet (egyenként 2 db P 60, P 80, P 120, 180, 240)			625610000*

## Tépzárás csiszolólapok festékhez és lakkhoz, »professional«



- Kiváló minőségű csiszolópapír félig nyitott szórással és magas lehordási teljesítménnyel
- Speciálisan festékek, mindenféle lakk és glettanyag megmunkálásához
- Rétegelt falapok, tömőrfa, furnér és lakkozott felületek sorjázásához, tisztításához, furnérozott bútorélek sorjázásához

Méret mm	Szemcsézet	Eladási egység	Rendelési szám
<b>Tépzárás csiszolólapok, 100 x 150 mm, 9 lyukkal, tépzárral</b>			
			
100 x 150	P 40	10	635212000
100 x 150	P 60	10	635213000
100 x 150	P 80	10	635214000
100 x 150	P 100	10	635215000
100 x 150	P 120	10	635216000
100 x 150	P 180	10	635217000
100 x 150	P 240	10	635218000

\* Önkielégítő csomagolás

Méret mm	Szemcsézet	Eladási egység	Rendelési szám
<b>Tépzárás csiszolólapok, 100 x 150 mm, 11 lyuk, 2 részes</b>			
			
100 x 150	P 40	10	625611000*
100 x 150	P 60	10	625612000*
100 x 150	P 80	10	625613000*
100 x 150	P 100	10	625614000*
100 x 150	P 120	10	625615000*
100 x 150	P 180	10	625616000*
100 x 150	P 240	10	625617000*
Készlet (egyenként 2 db P 40, P 80, P 120, P 180, P 240)			625618000*

## Tépzárás csiszolólapok



Rendelési szám		
635219000*		
<b>Perforált csiszolólap</b>		
<ul style="list-style-type: none"> <li>■ Csiszolólap PowerMaxx SMA 12 BL-hez (tartozékként)</li> <li>■ Különösen hatékony elszívás a szövet porzsákkal (631369000) együtt kompakt</li> <li>■ A csiszolólap gyorscserező rendszere</li> </ul>	Méret: 100 x 150 mm	
		
625600000*		
<b>Perforált csiszolólap</b>		
Csiszolólap FMS 200 Intec-hez (rendelhető tartozék)	Méret: 147 x 100 mm	
		

## Elszívótartozékok excentercsiszolóhoz / vibrációs csiszolóhoz / multicisztolókhoz



## Porzsáktartók

Rendelési szám	
631289000*	
<b>Porzsáktartó, komplett</b>	
Tartalékként 1 db porzsákkal	alkalmazható a következő vibrációs csiszolóhoz / multicisztolához: Sr 356, Sr E 357, Sr 358, Sr E 359
	alkalmazható a következő excentercsiszolóhoz: SX E 425, SX E 425 XL, SX E 450 Duo
	



## Porzsák (papír)



Rendelési szám	
631286000*	
<b>Porzsák</b>	
A 631385000 sz. porzsáktartó nélkül, tartalékként, 5 db-os csomagban	alkalmazható a következő vibrációs csiszolóhoz / multicisztolához: Sr 226, Sr E 227, Sr 216, Sr E 217, Sr 326, Sr E 327, Sr 328, Sr E 329
	alkalmazható a következő excentercsiszolóhoz: SX E 125
	
631288000*	
<b>Porzsák</b>	
631289000 sz. porzsáktartó nélkül, tartalékként, 5 db-os csomagban	alkalmazható a következő vibrációs csiszolóhoz / multicisztolához: Sr 356, Sr E 357, Sr 358, Sr E 359
	alkalmazható a következő excentercsiszolóhoz: SX E 425, SX E 425 XL, SX E 450 Duo
	



Porzsákok		Rendelési szám
	<b>Textil porzsák</b> Csatlakozóiddal, a porelszívásra alkalmas Metabo vibrációs csiszolókhöz. A géphez mellékelt porzsáktartó helyett használható. alkalmazható a következő vibrációs csiszolóhoz / multiciszolóhoz: Sr 226, Sr E 227, Sr 216, Sr E 217, Sr 326, Sr E 327, Sr 328, Sr E 329 alkalmazható a következő excentercsiszolóhoz: SX E 125	631235000*
	<b>Szövet porzsák</b> Könnyen kiüríthető szövet porzsák a porszívó nélküli munkavégzéshez alkalmazható a következő vibrációs csiszolóhoz / multiciszolóhoz: SR 2185, SRE 3185 alkalmazható a következő excentercsiszolóhoz: SXE 3125, SXE 3150	631287000*
	<b>+ kompakt szövet porzsák</b> Kopásálló és nagyon hosszú élettartamú a kiváló minőségű poliészter fátlyolszövetnek köszönhetően Egyszerű kiürítés a cipzárnak és a kiütögetéshez készült rugós rendszernek köszönhetően Alkalmazható a 28 mm-es belső átmérőjű elszívó csatlakozással rendelkező elektromos szerszámokhoz Alkalmazható a 35 mm-es belső átmérőjű elszívó csatlakozással rendelkező elektromos szerszámokhoz	631369000*

ÚJ

Porgyűjtő kazetták		Rendelési szám
	<b>Porgyűjtő kazetta</b> 631980000 sz. redős szűrővel a többszöri tisztításhoz alkalmazható a következő excentercsiszolóhoz: SXE 425 TurboTec, SXE 450 TurboTec	625599000*
	<b>Porgyűjtő kazetta</b> Porgyűjtő kazetta 625602000 sz. porszűrővel együtt alkalmazható a következő vibrációs csiszolóhoz / multiciszolóhoz: FMS 200 Intec, FSR 200 Intec alkalmazható a következő excentercsiszolóhoz: FSX 200 Intec	625601000*
	<b>Porgyűjtő kazetta</b> 631980000 sz. redős szűrővel a többszöri tisztításhoz Az SR 10-23 Intec és az SXE 325 Intec szállítási terjedelme tartalmazza alkalmazható a következő vibrációs csiszolóhoz / multiciszolóhoz: SR 10-23, SR 10-23 Intec, SR 20-23, SR 180 alkalmazható a következő excentercsiszolóhoz: SXE 325 Intec	631981000

Redős szűrők		Rendelési szám
	<b>Redős szűrők</b> Redős szűrő poliészterből a 625601000 sz. porgyűjtő kazettához alkalmazható a következő vibrációs csiszolóhoz / multiciszolóhoz: FMS 200 Intec, FSR 200 Intec alkalmazható a következő excentercsiszolóhoz: FSX 200 Intec	625602000*
	<b>Redős szűrők</b> Poliészter (tartalékként), a 631981000, 625599000, 625598000 sz. porgyűjtő kazettákhoz alkalmazható a következő vibrációs csiszolóhoz / multiciszolóhoz: SR 10-23, SR 10-23 Intec, SR 20-23, SRE 4350 TurboTec, SRE 4351 TurboTec, SR 180 alkalmazható a következő excentercsiszolóhoz: SXE 425 TurboTec, SXE 450 TurboTec	631980000*

Csatlakozóidom		Rendelési szám
	<b>Csatlakozóidom</b> ■ Csatlakozóidom, átmérő: 35 mm, normál porszívóra történő csatlakoztatáshoz alkalmazható a következő vibrációs csiszolóhoz / multiciszolóhoz: FMS 200 Intec, FSR 200 Intec alkalmazható a következő excentercsiszolóhoz: FSX 200 Intec	626996000*

\* Önkiszolgáló csomagolás

## Tépőzárás csiszolólapok háromszögcsiszolókhöz és multifunkciós szerszámhoz

## Tépőzárás csiszolólapok fához és fémhez, »professional« sorozat

- Kiváló minőségű csiszolópapír félig nyitott szórással és magas forgácsolási teljesítménnyel a homogén csiszolási képhez
- Furnérhoz, tömörfához, poliészterhez, acél és nemesacél lemezekhez, nemvasfémekhez, könnyűfémekhez
- Furnérozott szekrény elő- és oldallapok csiszolására, olvadóragasztós élekkel ellátott, fóliázott bútordarabok csiszolására, nemesacél lemezek dekorációs csiszolására, vágott lemezek javítására és sorjázására

Méret mm	Szemcsézet	Eladási egység	Rendelési szám
<b>Tépőzárás csiszolólapok, 93 x 93 mm, 6 lyukkal</b>			
			
93 x 93	P 40	5	624940000*
93 x 93	P 60	5	624941000*
93 x 93	P 80	5	624942000*
93 x 93	P 100	5	624943000*
93 x 93	P 120	5	624944000*
93 x 93	P 180	5	624945000*
93 x 93	P 240	5	624946000*
93 x 93	P 320	5	624947000*
93 x 93	P 40	25	624980000
93 x 93	P 60	25	624981000
93 x 93	P 80	25	624982000
93 x 93	P 100	25	624983000
93 x 93	P 120	25	624984000
93 x 93	P 180	25	624985000
93 x 93	P 240	25	624986000
93 x 93	P 320	25	624987000
Készlet (10 db P 60, 10 db P 80, 5 db P 120 )			624988000

## Tépőzárás csiszolólapok festékhez és lakkhoz, »professional«

- Kiváló minőségű csiszolópapír félig nyitott szórással és magas lehordási teljesítménnyel
- Speciálisan festékek, mindenféle lakk és glettanyag megmunkálásához
- Furnér, tömörfa, pozdorja és lakkozott felületek sorjázásához, tisztításához, furnérozott bútorelek sorjázásához

Méret mm	Szemcsézet	Eladási egység	Rendelési szám
<b>Tépőzárás csiszolólapok, 93 x 93 mm, 6 lyukkal</b>			
			
93 x 93	P 40	25	625681000
93 x 93	P 60	25	625682000
93 x 93	P 80	25	625683000
93 x 93	P 120	25	625685000
93 x 93	P 180	25	625686000
93 x 93	P 240	25	625687000
93 x 93	P 320	25	625688000

## Tépőzárás csiszoló fátolszövetek (vliés), szemcsézet



- Fa strukturálásához (rusztikus megjelenés eléréséhez), fém rozsdátlanításához és lakkok felcsiszolásához (mattításhoz)

Szemcsézet	Rendelési szám
P 100	624958000*
P 280	624959000*

## Tartozékok háromszögcsiszolóhoz

## Perforált csiszolótalpak tépőzárás rögzítéssel

	Rendelési szám
<p><b>Perforált és tépőzárás csiszolótalpak</b> A DS E 170 és DS E 180 háromszögcsiszolóhoz (rendelhető tartozék) Méret saroktól sarokig: 93 mm</p>	624970000*
<p><b>Perforált és tépőzárás csiszolótalpak</b> A DSE 280 Intec, a DSE 300 és a DSE 300 Intec háromszögcsiszolóhoz (rendelhető tartozék) Méret saroktól sarokig: 90 mm</p>	624992000*

## Lamellás csiszolótalp

	Rendelési szám
<p><b>Lamellás csiszolótalp</b> DSE 170/ 180/ 280/ 300 háromszögcsiszolóhoz. Az alján tépőzárral. A felső részre felragasztható a mellékelt, tépőzárás öntapadó fólia, melynek köszönhetően felhelyezhető egy tépőzárás csiszolólap is.</p>	624971000*

## Öntapadó fólia tépőzárral

	Rendelési szám
<p><b>Öntapadó fólia</b> Öntapadó fólia tépőzárral (tartalékként a 624971000 sz. lamellás csiszolótalpához)</p>	624972000*

## Tartozékok porelszíváshoz

	Rendelési szám
<p><b>10 db porszűrő</b> A DSE 300 Intec és DSE 280 Intec 624993000 sz. porgyűjtő kazettájához</p>	624995000*
<p><b>elszívócsonk</b> ■ A DSE 300/ DSE 300 Intec és a DSE 280 Intec külső elszívásához</p>	624994000*
<p><b>Átalakító idom, 30/35 mm</b> ■ A 35 mm csatlakozóidom-átmérőjű szívótömlő 30 mm átmérőjű elszívócsonkra történő csatlakoztatásához</p>	624996000

## Tartozékok szalagcsiszolókhöz

## Csiszolószalagok fához és fémhez, »professional« sorozat

- Kiváló minőségű csiszolópapír sűrű szórással, magas forgácsolási teljesítménnyel
- Furnérhoz, tömörfához, poliészterhez, acél és nemesacél lemezekhez, nemvasfémekhez, könnyűfémekhez
- Furnérozott szekrény elő- és oldallapok csiszolására, olvadóragasztós élfóliázott bútordarabok csiszolására, vágott lemezek stb. javítására és sorjázására

	Méretek mm	Szemcsézet	Eladási egység	Rendelési szám
	<b>Csiszolószalagok 75 x 533 mm</b>			
	75 x 533	P 40	3	631001000*
	75 x 533	P 60	3	631002000*
	75 x 533	P 80	3	631003000*
	75 x 533	P 100	3	631004000*
	75 x 533	P 120	3	631005000*
	75 x 533	P 180	3	631006000*
	75 x 533	P 240	3	631007000*
	75 x 533	P 320	3	631008000*
	75 x 533	P 40	10	625929000*
	75 x 533	P 60	10	625930000*
	75 x 533	P 80	10	625931000*
	75 x 533	P 100	10	625932000*
	75 x 533	P 120	10	625933000*
	<b>Csiszolószalagok 75 x 575 mm</b>			
	75 x 575	P 40	3	625940000*
	75 x 575	P 60	3	625941000*
	75 x 575	P 80	3	625942000*
	75 x 575	P 120	3	625944000*
	<b>Csiszolószalagok 180 x 1550 mm</b>			
	180 x 1.550	P 60	2	631190000
	180 x 1.550	P 80	2	631191000
	180 x 1.550	P 100	2	631192000
	180 x 1.550	P 150	2	631193000
	180 x 1.550	P 80	2	631195000 <sup>1</sup>

<sup>1</sup>szövet alátéttel

## Csiszolószalag készlet fához és fémhez, »professional« sorozat

	Rendelési szám
<p><b>3 db csiszolószalag</b> Készlet (egyenként 1 db P60, P80, P100) Méretük: 75 x 533 mm</p>	625928000*

## Csiszolószalag alátétek

	Rendelési szám
<p><b>Csiszolószalag alátétek</b> Grafitbevonatos szövetből; alkalmazható a Ba E 1075 típushoz Eladási egység: 2</p>	631034000*
<p><b>Csiszolószalag alátétek</b> Grafitbevonatos síkos szövetből; granulált kivétel; méret 84 x 160 mm; alkalmazható a BAE 75 típushoz Eladási egység: 2</p>	631114000*

\* Önkiszolgáló csomagolás

# Hosszúnyakú csiszolók: melyik csiszolóanyag milyen alkalmazásra?

	Tépőzárás csiszolólapok, »professional« sorozat, többszörös perforálással	Tépőzárás csiszolólapok, »professional« sorozat, sztearát bevonattal	Csiszolórács	Tépőzárás csiszolólapok, »professional« sorozat, SIC	Csiszoló vliet (fátyolszövet)	Csiszolótányér, puha, 225 mm-es átmérő, rendelési szám: 626662000	Csiszolótányér, kemény, 225 mm-es átmérő, rendelési szám: 626661000
<b>Alkalmazási terület</b>							
<b>Simítófugák csiszolása</b>	P40 - P120	P40 - P120	P80 - P120			puha simító-masszához	kemény simító-masszához
<b>Teljes simítómasszás felületek csiszolásához</b>	P80 - P180	P80 - P180	P80 - P120			puha simító-masszához	kemény simító-masszához
<b>Finom felületcsiszolás (kiváló minőségű utó megmunkálásra)</b>	P180 - P220	P180 - P220					
<b>Tapétamaradékok eltávolításához</b>	P100 - P180	P100 - P180	P100				
<b>Régi festékrétegek fel-, ill. lecsiszolásához</b>	P40 - P100	P40 - P100	P80 - P120				
<b>Alapvakolat felcsiszolása</b>	P80 - P100	P80 - P100	P80				
<b>Szigetelőlapok (pl. sztiropor)/ fugák felcsiszolásához</b>				P16			
<b>Tapétázott felületek felcsiszolásához (strukturált szerkezetű papírból)</b>				P16			
<b>Régi lakkrétegek felcsiszolásához újra lakkozás előtt</b>						A100 - A180	

□ Jól alkalmazható ■ Nagyon jól alkalmazható

## Tartozékok hosszúnyakú csiszolókhöz

### Tépőzárás csiszolólapok, szilícium-karbid, »professional« sorozat

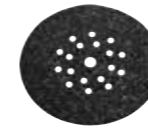

- Kiváló minőségű szilícium-karbid csiszolópapír olyan felületek felcsiszolásához és érdesítéséhez, mint pl. polisztirol lapok (hungarocell) hőszigeteléshez, valamint nyersrosthó a folyadék gyorsabb felszívódásához a tapéta eltávolításakor.

Átmérő mm	Szemcsézet	Eladási egység	Rendelési szám
225	P 16	10	626640000*

### Tépőzárás csiszolólapok simítómasszához, festékhez és lakkhoz, »professional« sorozat



- Kiváló minőségű csiszolópapír nagyon nyitott szórással és magas lehordási teljesítménnyel. 150-es szemcsézettségű sztearát bevonattal.
- Speciálisan a simítópasztás alapozások megmunkálásához gipszkartonozásnál, festékeknel, lakkoknál

Átmérő mm	Szemcsézet	Eladási egység	Rendelési szám
225	P 40	25	626641000*
225	P 60	25	626642000*
225	P 80	25	626643000*
225	P 100	25	626644000*
225	P 120	25	626645000*
225	P 150	25	626646000*
225	P 180	25	626647000*
225	P 220	25	626648000*

### Tépőzárás csiszolólapok többszörös perforálással simítómasszához, festékhez és lakkhoz, »professional« sorozat



- Kiváló minőségű csiszolópapír, teljes felületen perforált, nagy lehordási teljesítménnyel
- Különösen hatékony elszívás a teljes felületre kiterjedő perforációnak és a speciális tapadó rétegnek köszönhetően a porszegény munkavégzéshez
- A csiszolóanyag eltömődése kisebb fokú, ebből adódóan nagyobb a lehordási teljesítmény és hosszabb az élettartam
- Speciálisan a simítópasztás alapozások megmunkálásához gipszkartonozásnál, festékeknel, lakkoknál

Átmérő mm	Szemcsézet	Eladási egység	Rendelési szám
225	P 40	25	626649000
225	P 60	25	626650000
225	P 80	25	626651000
225	P 100	25	626652000
225	P 120	25	626653000
225	P 150	25	626654000
225	P 180	25	626655000
225	P 220	25	626656000

### Csiszoló vliet (fátyolszövet)



- Alkalmas felcsiszoláshoz, felérdesítéshez, zsirtalanításhoz és felületek mattá tételéhez
- Különösen jól használható lazított fa felületek felcsiszolásához, mint pl. mázas nút kötésű lambéria, hajópadló

Átmérő mm	Szemcsézet	Eladási egység	Rendelési szám
225	A 100	10	626659000
225	A 280	10	626660000



## Csiszolórács hosszúnyakú csiszolóhoz



- Speciálisan a glettelések megmunkálásához gipszkartonozásnál
- Alkalmas olyan glettel felületekhez, amelyek még nem keményedtek ki teljesen

Átmérő mm	Szemcsézet	Eladási egység	Rendelési szám
225	P 80	25	626657000*
225	P 100	25	626658000*
225	P 120	25	626666000*

## További tartozékok hosszúnyakú csiszolókhöz

	Rendelési szám
<p><b>Csiszolótányér, kemény</b></p> <ul style="list-style-type: none"> <li>■ Különösen jól használható nagy lehordási teljesítményhez</li> </ul> <p>Átmérő: 225 mm Keménység: kemény Kivitel: perforált (18 lyuk)</p>	626661000*
<p><b>Csiszolótányér</b></p> <ul style="list-style-type: none"> <li>■ Nagyon puha, flexibilis csiszolótányér, különösen jól használható domború, egyenetlen felületekhez</li> <li>■ A hosszúnyakú csiszoló alaptartozéka</li> </ul> <p>Átmérő: 225 mm Keménység: nagyon puha Kivitel: perforált (18 lyuk)</p>	626662000*

	Rendelési szám
<p><b>Pót kefékoszorú</b></p> <ul style="list-style-type: none"> <li>■ Pót kefékoszorú a hosszúnyakú csiszolóhoz</li> </ul>	626663000*

	Rendelési szám
<p><b>Rugalmas tengely</b></p> <ul style="list-style-type: none"> <li>■ Pót tengely, a szállítási terjedelem része</li> <li>■ Egyszerűen, gyorsan és szerszám nélkül kicserélhető, közvetlenül az építkezésem</li> </ul>	626664000*

	Rendelési szám
<p><b>Hosszabbító</b></p> <ul style="list-style-type: none"> <li>■ 2,1 m-es géphosszt tesz lehetővé</li> <li>■ Szerszám nélkül felszerelhető</li> <li>■ Egyszerűen és gyorsan elpakolható a géptáskában</li> <li>■ Hossz: 550 m</li> </ul>	626665000*

## Tározékok felsőmarókhhoz

## Befogópatronok az OFE 738, Of E 1229 Signal, FME 737 típusokhoz



Felfogó furat	Kivitel	Rendelési szám
3 mm	Hatlapú	631947000*
6 mm	Hatlapú	631945000*
6 mm	Kétlapú	630820000
8 mm	Kétlapú	630833000
8 mm	Hatlapú	631946000*
1/8" (3,18 mm)	Hatlapú	631948000*
1/4" (6,35 mm)	Kétlapú	630821000
1/4" (6,35 mm)	Hatlapú	631949000

## a következőhöz: Of E 1812



Felfogó furat	Kivitel	Rendelési szám
8 mm	Hatlapú	631567000

## Tartozékok következő felsőmarókhhoz: OFE 738 és Of E 1229 Signal

	Rendelési szám
<p><b>Párhuzamvezető</b></p> <ul style="list-style-type: none"> <li>■ Párhuzamútköző finombeállítóval az OFE 738 és Of E 1229 Signal (standard felszerelés) felsőmarókhhoz</li> </ul>	631507000
<p><b>Körvezető csap</b></p> <ul style="list-style-type: none"> <li>■ Az OFE 738 és az Of E 1229 Signal felsőmarók párhuzamútközőjébe való beillesztéséhez, körkörös hornyok bemarására és egyéb munkákhoz</li> </ul>	631504000
<p><b>Közbenső lap</b></p> <ul style="list-style-type: none"> <li>■ Az OFE 738 és az Of E 1229 Signal felsőmarók talpára csavarozható, különösen alkalmas illeszkedő marások végzésére.</li> </ul>	631503000
<p><b>Körvezető</b></p> <ul style="list-style-type: none"> <li>■ Kerek nyílások, kerek hornyok, kerekített nütök marására és hasonló munkákra, legnagyobb körátmérő: 350 mm</li> </ul>	631505000

## Másoló karimák



- Betűk stb. marásához egy, a munkadarabra felfogatott sablon alapján

Átmérő mm	Rendelési szám
9	630105000
11	630106000
17	630118000
24	630119000
27	630120000
30	630121000

Vezetősín		Rendelési szám
	<b>Vezetősín</b> <ul style="list-style-type: none"> <li>Stabil, eloxált alumínium profil</li> <li>Csúszásmentes bevonat a biztos fekvés és a munkadarabok karcolás elleni védelme érdekében</li> <li>Pontosan beállítható vezetővonalzó</li> </ul> <p>használható a következőkhöz: Metabo szúrófűrészekhez, kézi körfűrészekhez, valamint OFE 738 és Of E 1229 Signal felsőmarókhhoz (megfelelő tartozékok használata esetén); KS 55 FS, KSE 55 Varío Plus, KS 66 Plus, KSE 68 Plus közvetlenül használható; a CED 125 Plus daraboló elszívó védőburához is használható sarokcsiszolóval együtt Teljes hossz: 1.500 mm</p>	631213000



Vezető berendezés		Rendelési szám
	<b>Vezető berendezés</b> <ul style="list-style-type: none"> <li>Lehetővé teszi az OFE 738 és Of E 1229 Signal felsőmarókkal végzett, Metabo vezetősín melletti marást</li> </ul> <p>Ezekhez a munkákhoz a 631503000 sz. közteslapot a felsőmaró talpára kell felszerelni</p>	631248000

## További tartozék a maró- és csiszológmotorhoz

Marófeltét		Rendelési szám
	<b>Marófeltét</b> <ul style="list-style-type: none"> <li>A marófeltéttel az FME 737 maró- és csiszológmotor felsőmaróvá alakítható</li> </ul>	631501000

Flexibilis tengelyek		Rendelési szám
	<b>Flexibilis tengely, 27609</b> <ul style="list-style-type: none"> <li>Alkalmazható kizárólag 20.000 és 30.000/min közötti fordulatszám-tartományban</li> <li>Mindkét oldalon golyóscsapágyazással</li> <li>Marókhöz, csiszolócsapokhoz, lamellás csiszológerekhez, stb. 6 mm-es szárátmérővel. Cserélhető befogópatron a 3 mm-es szárátmérőjű betétszerszámokhoz, tartozékként (630715000) kapható</li> <li>6 mm-es hajtócsapok a flexibilis tengely rögzítéséhez a hajtógép felfogó furatán. Amennyiben a hajtógép felfogó furat mérete nem 6 mm, ki kell cserélni a hajtógép befogópatronját. 6 mm-es befogópatronra, tartozékként (631945000) kapható</li> </ul> <p>alkalmazható a következő felsőmaróhoz: FME 737 alkalmazható a következő egyenescsiszolókhöz: G 400, GE 710 Compact, GE 710 Plus, GA 18 LTX Hossz: 1,3 m Meghajtócsap: 6 mm Felfogó furat: 6 mm Súly: 0,8 kg</p>	627609000*

Flexibilis tengely, 30980		Rendelési szám
	<ul style="list-style-type: none"> <li>alkalmazható kizárólag 7.500-30.000 /min terjedő fordulatszám-tartományban</li> <li>Mindkét oldalon golyóscsapágyazással</li> <li>Marókhöz, csiszolócsapokhoz, lamellás csiszológerekhez, stb. 8 mm-es szárátmérővel. Cserélhető befogópatron a 6 mm-es szárátmérőjű betétszerszámokhoz (630977000) és 3 mm-es szárátmérőjű betétszerszámokhoz (630976000) tartozékként kapható</li> <li>8 mm-es hajtócsapok a flexibilis tengely rögzítéséhez a megajtógép felfogó furatán. Amennyiben a hajtógép felfogó furatának mérete nem 8 mm, ki kell cserélni a hajtógép befogópatronját. 6 mm-es befogópatronra, tartozékként (631945000) kapható</li> </ul> <p>alkalmazható a következő felsőmaróhoz: FME 737 alkalmazható a következő egyenescsiszolókhöz: G 400, GE 710 Compact, GE 710 Plus, GE 950 G Plus, GA 18 LTX Hossz: 1,3 m Hajtócsap: 8 mm Felfogó furat: 8 mm Súly: 0,8 kg</p>	630980000*

Tartozékok flexibilis tengelyekhez		
Felfogó furat	Rendelési szám	
	<b>Befogópatronok flexibilis tengelyhez 630980000</b> <ul style="list-style-type: none"> <li>A HM-marók, csiszolócsapok, stb. flexibilis tengelyen való rögzítéséhez</li> </ul>	
3 mm		630976000
6 mm		630977000
8 mm		630979000
	<b>Befogópatronok flexibilis tengelyhez 627609000</b> <ul style="list-style-type: none"> <li>A HM-marók, csiszolócsapok, stb. flexibilis tengelyen való rögzítéséhez</li> </ul>	
6 mm		630714000
3 mm		630715000

Felfogó bak		Rendelési szám
	<b>Felfogó bak</b> <ul style="list-style-type: none"> <li>Fűrők és ütvefűrőgépek, valamint egyenescsiszolók és felsőmaró motorok biztonságos rögzítéséhez a flexibilis tengellyel való munkavégzéshez. A befogónyílás áterője: 43 mm. A befogó bilincs (627107000) a biztonságos rögzítést szolgálja</li> </ul>	627354000*

Befogó bilincsek		Rendelési szám
	<b>Befogó bilincsek</b> <ul style="list-style-type: none"> <li>A biztonságos rögzítéshez a munkaasztalon</li> </ul>	627107000*



## Tartozékok lakkmaróhoz

Keménység váltókécs	
	<ul style="list-style-type: none"> <li>Kiváló teljesítményű keménység a hosszú élettartam és az egyenletes csiszolási kép érdekében</li> </ul>
Eladási egység	Rendelési szám
4	631720000*
10	631660000*











Elszívó tömlő	
	<p><b>Elszívó tömlő, 27mm-es átmérő</b></p> <ul style="list-style-type: none"> <li>Flexibilis és egysezerűen meghosszabbítható: az elszívótömlőt kiegészítő csatlakozó idom nélkül össze lehet kapcsolni egy másikkal</li> <li>Gumi csatlakozó idom (belső átmérő: 30 mm, külső átmérő: 35 mm)</li> </ul> <p>Tömlőhossz: 3,5 m Tömlőátmérő, belül: 27 mm Tömlőátmérő, kívül: 33 mm Csatlakozó átmérője, kívül: 27 mm</p> <p>Antisztatikus: nem Elektromosan vezető: nem Bajonettzár: igen Forgáskiegyenlítés: gép felől</p>
Rendelési szám	631938000

## Tartozékok gyaluhoz

Keménység váltó gyalukés	
	<p><b>Keménység váltó gyalukés</b></p> <p>2 db keménység fordítható gyalukést tartalmaz alkalmazható a következőkhöz: HO 18 LTX 20-82, HO 26-82, HO 0882</p>
Rendelési szám	630282000*
	<p><b>Keménység váltó gyalukés</b></p> <p>10 db keménység fordítható gyalukést tartalmaz alkalmazható a következőkhöz: HO 18 LTX 20-82, HO 26-82, HO 0882</p>
Rendelési szám	630272000

További tartozékok gyaluhoz	
	<p><b>Tartóállvány gyaluhoz</b></p> <ul style="list-style-type: none"> <li>A gyalu telepített felhasználásához (egyengető gyaluként)</li> <li>627107000 sz. szorító kengyel a tartóállvány munkaasztalra történő biztos rögzítésére alkalmazható a következőkhöz: HO 0882</li> </ul>
Rendelési szám	631599000*
	<p><b>Befogó bilincsek</b></p> <ul style="list-style-type: none"> <li>A biztonságos rögzítéshez a munkaasztalon</li> </ul>
Rendelési szám	627107000*

## Melyik csatlakoztatási lehetőség, melyik kézi elektromos szerszámhoz?

Szívótömlő-átmérő	Hálózati porszívó			Akkus porszívó			
	ASA 32 L ASA 25 L PC1) ASA 30 L PC Inox1) ASR 25 L SC ASR 25 M SC	ASR 50 L SC ASR 50 M SC ASR 35 L ACP ASR 35 M ACP ASR 35 H ACP		AS 18 L PC AS 18 L PC Compact AS 18 HEPA PC Compact ASR 36-18 BL 25 M SC			
Tömlőhossz	Ø 27 mm		Ø 32 mm	Ø 35 mm			
Rendelési szám	3,5 m	3,5 m	3,5 m	2,5 m	3,2 m	4,0 m	4,0 m
	631938000	631939000	631337000	631752000	631362000	631370000	630344000
							
	antisztatikus			antisztatikus 630177000 elektromosan vezető			
	adapter nélkül			624996000-val 			
Adapterek és csatlakozók							
Hosszúnyakú csiszológ	■						
LSV 5-225 Comfort, LSV 5-225							
Akkus kézi körfűrészek/Merülő körfűrész	■						
KS 18 LTX 57, KS 18 LTX 66 BL, KT 18 LTX 66 BL							
Kézi körfűrészek	■/□						
KSE 55 Vario Plus, KS 55, KS 55 FS, KS 85 FS / KS 66 FS							
Szűrőfűrész / Akkus szűrőfűrész	■						
STA 18 LTX 100, STAB 18 LTX 100 STE 140 Plus, STEB 140 Plus STA 18 LTX 140, STEB 65 Quick, STE 100 Quick STEB 70 Quick, STEB 80 Quick							
Csiszoló készülékek/Akkus csiszoló készülékek	■						
DSE 280 Intec, DSE 300 Intec							
FMS 200 Intec, FSR 200 Intec, FSX 200 Intec	■						
SRE 3185, SR 2185, SXE 3125, SXE 3150							
SX E 400	■						
SXE 425 TurboTec, SXE 450 TurboTec, SXA 18 LTX 125 BL	■						
SXE 150-2.5 BL, SXE 150-5.0 BL	■						
SRE 4350 TurboTec, SRE 4351 TurboTec	■						
Multi szerszámok	■						
MT 18 LTX, MT 18 LTX BL QSL, MT 400 Quick							
Szalagcsiszológ	■						
BAE 75							
Gyémánt daraboló rendszerek és elszívó védőburák	■/□						
T 13 - 125 CED, TEPB 19-180 RT CED, TE 24-230 MVT CED							
CED 125, CED 125 Plus, CED 125 Clip	■/□						
Védőbura átmérő 180 mm, átmérő 230 mm	■/□						
Gyaluk és marók	■/□						
HO 18 LTX 20-82, HO 26-82, LF 724 S, OFE 738, OFE 1229 Signal							
Falnútmarók	■						
MFE 65 MFE 40							
Renovációs gépek és elszívó védőburák	■/□						
RSEV 17-125, RESV 19-125 RT, RFEV 19-125 RT, Absaughaube GED 125							

1) csak a 631337000 sz. tömlővel kompatibilis

■ Csatlakozási lehetőség adapter nélkül  
□ Csatlakozási lehetőség az opcionálisan beszerezhető nagy csatlakozóhüvellyel (rendelési szám: 630796000)



















## Elszívási lehetőség fúrásnál

- Minden fúró-, kombinált és multikalapács, valamint fúró- és ütvefúrógéphez
- Porszívó adapter a fúrás közben keletkező por elszívásához közvetlenül a furatból
- Öntapadó szinte minden alapfelületen

	<b>DDE 14</b> 4-14 mm-es átmérőjű fúrókhoz Csatlakozó átmérője: 37 mm kívül / 32 mm belül	<b>Rendelési szám</b> 630829000		<b>DDE 72</b> 6-72 mm-es átmérőjű fúrókhoz és fúrókoronákhoz Csatlakozó átmérője: 37 mm kívül / 32 mm belül	<b>Rendelési szám</b> 631343000
---	---	------------------------------------	---	---	------------------------------------



Milyen csatlakozási lehetőség melyik famegmunkáló géphez?





	Hálózati porszívó						Akkus porszívó			Forgácselszívó berendezések					
	ASA 32 L ASA 25 L PC <sup>1)</sup> ASA 30 L PC Inox <sup>1)</sup> ASR 25 L SC		ASR 50 L SC ASR 50 M SC ASR 35 L, M, H ACP				AS 18 L PC AS 18 L PC Compact AS 18 HEPA PC Compact ASR 36-18 BL 25 M SC						SPA 1200 SPA 1702 W SPA 2002 W SPA 2002 D		
Átmérő	Ø 27 mm		Ø 32 mm		Ø 35 mm		Ø 58 mm			Ø 100 mm					
Hossz	3,5 m	3,5 m	3,5 m	2,5 m	3,2 m	4,0 m	3 m			2,5 m <sup>2)</sup>	5 m	10 m			
Rendelési szám	631938000	631939000	631337000	631752000	631362000	631370000	630312000			7854112915	7854115035				
															
	anti-sztatikus				anti-sztatikus 630177000										
					elektromosan vezető										
Adapterek és csatlakozók	adapter nélkül		elszívó-adapterrel 0910059955	átalakító idommal 630316000	elszívó-adapterrel 0910031260		adapter nélkül			Multi elszívó-adapterrel 0910058010	elszívó-adapterrel 0910031260	Multi elszívó-adapterrel 0910058010	univerzális adapterrel 0913031288		
															
					+ Átalakító idom 630316000										
Fejező- és gérvágó fűrészek															
KS 18 LTX 216															
KGS 18 LTX 216															
KS 216 M Lasercut															
KGS 216 M	■/□														
KGSV 216 M															
KGS 254 M															
KGS 305 M															
KS 305 M															
KGSV 72 Xact	■/□														
KGSV 72 Xact SYM															
KGS 254 Plus															
KGS 254 I Plus					■		■								
KGS 315 Plus															
KGT 305 M	■/□														
Asztali körfűrészek															
TS 36-18 LTX BL 254	■/□						□			□					
TS 216	■/□						■			■					
TS 254	■/□						■			■					
TS 254 M	■/□						■			□					
TKHS 315 C										■					
TKHS 315 M										■					
Gyalugépek															
HC 260 C										■					
DH 330							■								
Szalagfűrészek															
BAS 261 Precision	□						■			■					
BAS 318 Precision							■			■					





■ Csatlakozási lehetőség adapter nélkül  
□ A csatlakozási lehetőség az opcionálisan beszerezhető nagy csatlakozóhüvellyel (rendelési szám: 630796000)

<sup>1)</sup>csak a 631337000 sz. tömlővel kompatibilis





<sup>2)</sup>csak a szállítási terjedelem része, alkatrészként kapható

Elszívó tömlők





	Rendelési szám
 <p><b>Elszívó tömlő átmérője: 27 mm</b></p> <ul style="list-style-type: none"> <li>Flexibilis és egyszéruen meghosszabbítható: az elszívótömlőt kiegészítő csatlakozó idom nélkül össze lehet kapcsolni egy másikkal</li> <li>Gumi csatlakozó idom (belső átmérő: 30 mm, külső átmérő: 35 mm)</li> </ul> <p>Tömlőhossz: 3,5 m Tömlőátmérő, belül: 27 mm Tömlőátmérő, kívül: 33 mm Csatlakozó átmérője, kívül: 27 mm</p> <p>Antisztatikus: nem Elektromosan vezető: nem Bajonettzár: igen Forgáskiegyenlítés: gép felől</p>	631938000
 <p><b>Elszívó tömlő átmérője: 27 mm</b></p> <ul style="list-style-type: none"> <li>Flexibilis és egyszéruen meghosszabbítható: az elszívótömlőt kiegészítő csatlakozó idom nélkül össze lehet kapcsolni egy másikkal</li> <li>Gumi csatlakozó idom (belső átmérő: 30 mm, külső átmérő: 35 mm)</li> </ul> <p>Tömlőhossz: 3,5 m Tömlőátmérő, belül: 27 mm Tömlőátmérő, kívül: 33 mm Csatlakozó átmérője, kívül: 27 mm</p> <p>Antisztatikus: igen Elektromosan vezető: nem Bajonettzár: igen Forgáskiegyenlítés: nem</p>	631939000
 <p><b>Elszívó tömlő, átmérő: 32 mm</b></p> <ul style="list-style-type: none"> <li>Melléknyílással ellátott csatlakozó hüvely</li> <li>Alapkitétel: ASA 25 L PC és ASA 30 L PC Inox</li> </ul> <p>Tömlőhossz: 3,5 m Tömlőátmérő, belül: 32 mm Tömlőátmérő, kívül: 40 mm Csatlakozó átmérője, kívül: 27 mm</p> <p>Antisztatikus: nem Elektromosan vezető: nem Bajonettzár: nem Forgáskiegyenlítés: mindkét oldalon</p>	631337000
 <p><b>Sztrecs elszívó tömlő átmérő: 32mm</b></p> <ul style="list-style-type: none"> <li> szabvány felszereltség az AS 18 L PC porszívónál, a versenytársak minden ismert porszívójához használható</li> <li> Sztrecs szivótömlő a kényelmes kezelés és a maximális mozgásszabadság eléréséhez a porszívás során.</li> <li> Sztrecs elszívó tömlő, 0,7 - 3,5m-es tömlőhosszal</li> </ul> <p>Tömlőhossz: 0,7 - 3,5 m Tömlőátmérő, belül: 32 mm Tömlőátmérő, kívül: 40 mm Csatlakozó átmérője, kívül: 27 mm</p> <p>Antisztatikus: nem Elektromosan vezető: nem Bajonettzár: nem Forgáskiegyenlítés: mindkét oldalon</p>	630176000
 <p><b>Elszívó tömlő, átmérő: 35 mm</b></p> <ul style="list-style-type: none"> <li>Forgó csuklóval és bajonett csatlakozóidommal</li> <li>Alapkitétel: AS 20 L</li> </ul> <p>Tömlőhossz: 1,75 m Tömlőátmérő, belül: 38 mm Tömlőátmérő, kívül: 45 mm Csatlakozó átmérője, kívül: 27 mm</p> <p>Antisztatikus: nem Elektromosan vezető: nem Bajonettzár: igen Forgáskiegyenlítés: mindkét oldalon</p>	631751000
 <p><b>Elszívó tömlő, átmérő: 35 mm</b></p> <ul style="list-style-type: none"> <li>Forgó csuklóval és bajonett csatlakozóidommal</li> </ul> <p>Tömlőhossz: 2,5 m Tömlőátmérő, belül: 38 mm Tömlőátmérő, kívül: 45 mm Csatlakozó átmérője, kívül: 27 mm</p> <p>Antisztatikus: nem Elektromosan vezető: nem Bajonettzár: igen Forgáskiegyenlítés: mindkét oldalon</p>	631752000
 <p><b>Elszívó tömlő, átmérő: 35 mm</b></p> <ul style="list-style-type: none"> <li>Flexibilis és egyszéruen meghosszabbítható: az elszívótömlőt kiegészítő csatlakozó idom nélkül össze lehet kapcsolni egy másikkal</li> <li>Forgó csuklóval</li> <li>Alapkitétel: ASA 32 L, ASR 50 L SC, ASR 25 L SC</li> </ul> <p>Tömlőhossz: 3,5 m Tömlőátmérő, belül: 38 mm Tömlőátmérő, kívül: 45 mm Csatlakozó átmérője, kívül: 27 mm</p> <p>Antisztatikus: nem Elektromosan vezető: nem Bajonettzár: nem Forgáskiegyenlítés: mindkét oldalon</p>	631362000

	<p><b>Elszívó tömlő MFE-hez, 35 mm-es átmérő</b></p> <ul style="list-style-type: none"> <li>Egy második szívótömlő alkalmazásával az elszívó a munkahelytől akár 8 m távolságra is elhelyezhető</li> <li>Bajonett rögzítéssel az MFE 30, az MFX 65 és MFE 65 falnútmaró elszívócsoncjára történő csatlakoztatáshoz</li> </ul>	Rendelési szám 630344000
	<p>Tömlőhossz: 4 m Tömlőátmérő, belül: 33 mm Tömlőátmérő, kívül: 40 mm Csatlakozó átmérője, kívül: 58 mm</p> <p>Antisztatikus: nem Elektromosan vezető: nem Bajonettzár: igen Forgáskiegyenlítés: mindkét oldalon</p>	
	<p><b>Elszívó tömlő, átmérő: 35 mm</b></p> <ul style="list-style-type: none"> <li>Flexibilis és egysezrűen meghosszabbítható: az elszívótömlőt kiegészítő csatlakozó idom nélkül össze lehet kapcsolni egy másikkal</li> <li>Alap kivétel az ASR 50 M SC-nél</li> </ul>	Rendelési szám 631370000
	<p>Tömlőhossz: 4 m Tömlőátmérő, belül: 38 mm Tömlőátmérő, kívül: 45 mm Csatlakozó átmérője, kívül: 27 mm</p> <p>Antisztatikus: igen Elektromosan vezető: nem Bajonettzár: igen Forgáskiegyenlítés: mindkét oldalon</p>	
	<p><b>Elszívó tömlő átmérője: 58 mm</b></p> <ul style="list-style-type: none"> <li>Egy második szívótömlő alkalmazásával az elszívó a munkahelytől akár 6 m távolságra is elhelyezhető</li> </ul>	Rendelési szám 630312000
	<p>Tömlőhossz: 3 m Tömlőátmérő, belül: 47 mm Tömlőátmérő, kívül: 58 mm Csatlakozó átmérője, kívül: 58 mm</p> <p>Antisztatikus: nem Elektromosan vezető: nem Bajonettzár: nem</p>	
	<p><b>Elszívó tömlő, átmérő: 35 mm</b></p> <ul style="list-style-type: none"> <li>Elszívó tömlő, elektromosan vezető</li> <li>Flexibilis és egysezrűen meghosszabbítható: az elszívótömlőt kiegészítő csatlakozó idom nélkül össze lehet kapcsolni egy másikkal</li> <li>Alap kivétel az ASR 36-18 BL 25 M SC-nél</li> </ul>	Rendelési szám 630177000
<b>ÚJ</b>	<p>Tömlőhossz: 4 m Tömlőátmérő, belül: 38 mm Tömlőátmérő, kívül: 45 mm Csatlakozó átmérője, kívül: 27 mm</p> <p>Antisztatikus: nem Elektromosan vezető: igen Bajonettzár: igen Forgáskiegyenlítés: mindkét oldalon</p>	

## Adapter

	<p><b>Markolatí köztes idom</b></p> <ul style="list-style-type: none"> <li>Markolatként, a szívócső és az elszívó tömlő között történő csatlakoztatáshoz</li> <li>Alap kivételzés a következőknél: ASR 2025, ASR 2050 és SHR 2050 M</li> </ul>	Rendelési szám 630317000
	<p><b>Szűkítő hüvely, 58/35 mm</b></p>	Rendelési szám 631364000
	<p><b>Átalakító idom átmérő: 30/35 mm</b></p> <ul style="list-style-type: none"> <li>A 35 mm csatlakozóidom-átmérőjű szívótömlő 30 mm átmérőjű elszívócsoncra történő csatlakoztatásához</li> </ul>	Rendelési szám 624996000
	<p><b>Átalakító idom átmérő: 35/58 mm</b></p> <ul style="list-style-type: none"> <li>A 35 mm csatlakozóátmérőjű szívótömlő 58 mm átmérőjű elszívócsoncra történő csatlakoztatásához. A csatlakozóidom a 630828000 sz. porszívó készlet része</li> </ul>	Rendelési szám 630316000*
	<p><b>Csatlakozó karmantyú belső átmérő 40 mm / külső átmérő 45 mm</b></p> <ul style="list-style-type: none"> <li>Különösen jól használható durva szennyeződésekhez, valamint nagy porképződéssel működő készülékeknél</li> <li>Alkalmazható 40 mm-es külső átmérőjű elszívó csatlakozással rendelkező elektromos szerszámokhoz</li> <li>Elektromosan vezető</li> </ul> <p>Anyag: műanyag Külső átmérő: 45 mm Belső átmérő: 40 mm</p>	Rendelési szám 630796000*



\* Önkiszolgáló csomagolás

	<p><b>Csatlakozó karmantyú, belső átmérő: 28 mm / külső átmérő: 35 mm</b></p> <ul style="list-style-type: none"> <li>Univerzális csatlakozó karmantyú, alkalmazható a legtöbb kézi vezetékű elektromos szerszámmal. A Metabo elszívó tömlő szabvány csatlakozó karmantyúja.</li> <li>Elektromos vezető; csúszáscsökkentő belső bordázással</li> <li>Alkalmazható a 35 mm-es belső átmérőjű elszívó csatlakozással rendelkező elektromos szerszámokhoz</li> <li>Alkalmazható a 28 mm-es belső átmérőjű elszívó csatlakozással rendelkező elektromos szerszámokhoz</li> </ul> <p>Anyag: műanyag Külső átmérő: 35 mm Belső átmérő: 28 mm</p>	Rendelési szám 630798000*
	<p><b>Bajonett csatlakozóidom</b></p> <ul style="list-style-type: none"> <li>Csatlakoztatható a bajonettzárás Metabo szerszámokra</li> <li>Bajonett csatlakozóidom minden 35mm-es átmérőjű Metabo elszívó tömlőre csatlakoztatáshoz (ezt megelőzően le kell venni a csatlakozó hüvelyt az elszívó tömlőről)</li> <li>Alkalmazható a következőkhöz: SXE 450 Turbotec; SXE 425 TURBOTEC; Of E 1229 Signal; KSE 55 Vario Plus; KS 66 Plus; KS 66; KSE 55 Vario Plus</li> </ul>	Rendelési szám 630898000*
	<p><b>Csatlakozó karmantyú átmérő: 58 mm</b></p> <ul style="list-style-type: none"> <li>Két darab, 58 mm átmérőjű csatlakozóidommal rendelkező szívótömlő egymáshoz csatlakoztatásához</li> </ul>	Rendelési szám 631365000
	<p><b>Y-idom</b></p> <p>58 mm átmérőjű csatlakozóidommal és két darab, 58 mm átmérőjű nyílással, a Metabo univerzális porszívóba és speciális elszívóba történő behelyezéshez</p>	Rendelési szám 630897000*

## Szívócsövek

	Átmérő mm	Hossz m	Anyag	Eladási egység	Rendelési szám
	35	0,3	Műanyag	1 készlet	630168000*
<b>ÚJ</b>					
	35	0,4	Műanyag	2	630314000
	58	0,4	Műanyag	2	630867000
	35	0,4	Króm	2	631363000

## Fúvókák

	<p><b>Szívófej</b></p> <ul style="list-style-type: none"> <li>Ideális szerelés során való alkalmazásra pl. kis fúró munkálatok után</li> <li>Alap kivétel a következőknél: ASA 1202 és AS 18 L PC</li> </ul> <p>Szélesség: 120 mm Csatlakozó átmérője, belül: 35 mm</p>	Rendelési szám 630320000*
	<p><b>Univerzális szívófej</b></p> <ul style="list-style-type: none"> <li>Az univerzális porszívó fúvóka emelt igények esetén hat meggyőzően</li> <li>Nagy 2K-görgő hátul</li> <li>Mindegy, hogy szőnyegen vagy kemény felületeken, különösen halkan halad és elsőosztályú szívóteljesítményt kínál</li> </ul> <p>Átkapcsolható Szélesség: 300 mm Csatlakozó átmérője, belül: 35 mm</p>	Rendelési szám 630322000
	<p><b>Padlószívófej</b></p> <ul style="list-style-type: none"> <li>Padlószívó fej műanyagból parkoló állással, kefével (nem cserélhető) és görgőkkel</li> <li>A BG Bau előírásainak megfelelő konstrukció, a szívónyílás mérete: 28x70 mm</li> </ul> <p>Szélesség: 300 mm Csatlakozó átmérője, belül: 35 mm</p>	Rendelési szám 630169000*
<b>ÚJ</b>		

\* Önkiszolgáló csomagolás

	Rendelési szám
 <p><b>Padlószívófej</b></p> <ul style="list-style-type: none"> <li>Univerzális robusztus fúvóka a szabvány fúvókához való kiegészítésként is ideális</li> <li>Multifunkcionális, nedves alkalmazáshoz is használható a folyadékok felszívásához</li> <li>Kefecikkal és gumicsikkal</li> </ul> <p>Szélesség: 370 mm Csatlakozó átmérője, belül: 35 mm</p>	630329000
 <p><b>Padlószívófej</b></p> <ul style="list-style-type: none"> <li>Az univerzális kefe nedves alkalmazáshoz</li> <li>Állítható görgők a szabad magasság beállításához</li> <li>Nagyon robusztus az alumínium-présöntvény háznak köszönhetően, fém kivitelezés</li> </ul> <p>Szélesség: 450 mm Csatlakozó átmérője, belül: 35 mm</p>	631940000
 <p><b>Padlószívófej</b></p> <ul style="list-style-type: none"> <li>Univerzális robusztus fúvóka a szabvány fúvókához való kiegészítésként is ideális</li> <li>Könnyen kezelhető a tágas beltérnek köszönhetően</li> <li>Multifunkcionális, nedves alkalmazáshoz is használható a folyadékok felszívásához</li> <li>Kiváló kezelés a fáradtságmentes munkavégzést célzó kis súlynak köszönhetően</li> </ul> <p>Szélesség: 360 mm Csatlakozó átmérője, belül: 58 mm</p>	630868000
 <p><b>Padlószívó fej készlet</b></p> <ul style="list-style-type: none"> <li>A készlet tartalma: szívófej, egy padlószívó és egy nedves szíváshoz alkalmas betétkészlet</li> </ul> <p>Szélesség: 370 mm Csatlakozó átmérője, belül: 35 mm</p>	630321000
 <p><b>Többcélú szívófej</b></p> <ul style="list-style-type: none"> <li>3 db betéttel szőnyeg és sima felületek porszívózásához és folyadékok felszívásához</li> </ul> <p>Szélesség: 270 mm Csatlakozó átmérője, belül: 35 mm</p>	630328000
 <p><b>Univerzális kefe</b></p> <ul style="list-style-type: none"> <li>Hosszú puha sörték, amelyek óvatosan eltávolítják a szennyeződést a felületekről</li> <li>Minden felülethez használható; ideális autótisztításoknál is, valamint a pincében/műhelyekben</li> <li>Egyszerű alkalmazás a markolatnak köszönhetően</li> </ul> <p>Szélesség: 40 mm Hossz: 120 mm Csatlakozó átmérője, belül: 35 mm</p>	630244000*
 <p><b>Kárpitkefe</b></p> <ul style="list-style-type: none"> <li>Univerzálisan használható pl. szívó ecsetként, bútorcsetként vagy műszerfaltisztító ecsetként az autóban</li> <li>Flexibilis, a kefefej elforgatásával a dőlésszög megváltoztatható</li> <li>A sörték könnyen feloldják a szennyeződést a felületeken, mielőtt felszívják azt</li> </ul> <p>Szélesség: 40 mm Hossz: 60 mm Csatlakozó átmérője, belül: 35 mm</p>	630245000*
 <p><b>Résszívófej</b></p> <ul style="list-style-type: none"> <li>A résszívófej egy univerzális szerszám</li> <li>A vékony formájának köszönhetően optimálisan használható kis rések tisztításához</li> <li>Nedves és száraz porszívókkal is használható</li> <li>Alapkivétel a következőknél: AS 1200, ASA 1202, ASR 2025, ASR 2050, SHR 2050 M és az AS 18 L PC</li> </ul> <p>Hossz: 200 mm Csatlakozó átmérője, belül: 35 mm</p>	630323000*
 <p><b>Gumiszívófej</b></p> <ul style="list-style-type: none"> <li>Kúp az elektromos szerszámok csatlakoztatásához, 28,0 - 38 mm-es külső átmérőről indulva</li> </ul> <p>Hossz: 200 mm Csatlakozó átmérője, belül: 35 mm</p>	630324000*



\* Önkiszolgáló csomagolás





Melyik porzsák/-kazetta melyik porszívóhoz illik?

Porzsák/-szűrőkazetta	Rendelési szám	Porszívó típusok											
		AS 18 L PC	AS 18 L PC Compact	AS 18 HEPA PC Compact	AS 20 L AS 1200 ASA 1201	ASA 32 L ASA 1202	ASA 25 L PC ASA 30 L PC Inox	ASR 25 L SC ASR 25 M SC ASR 36-18 BL 25 M SC ASR 2025 ASA 2025	ASR 50 L SC ASR 2050 SHR 2050 M	ASR 50 M SC	ASR 35 L/M ACP	ASR 35 H ACP	
PE hulladékgyűjtő zsák	25 l												
	30/50 l												
Vlies szűrőzsák	25/30 l												
	20 l												
	25/35 l												
	32 l												
	45/50 l												
Redős szűrők	25/30 l												
	6 l												
	7,5 l												
	Poliészter												
	Poliészter												
	Poliészter HEPA												
	Poliészter												
	Poliészter												
	Poliészter HEPA												
	Poliészter HEPA												
Szűrőkazetták	Cellulóz												
	Poliészter												
	Poliészter, nano bevonatos												
	Poliészter H/ HEPA												







## Szűrőzsákok

PE hulladékeltávolító zsákok		Rendelési szám
<ul style="list-style-type: none"> <li>20-szoros úrtartalom a papír porzsákokkal szemben</li> <li>Nem rakódik le finom por (különösen kvarc por)</li> <li>Jól használható olyan alkalmazásoknál, amelyeknél nagy mennyiségű finompor keletkezik (pl. vakolt felületek lemarása, esztrich fel- és lecsiszolása stb.)</li> <li>Megfelelnek az M és H kategóriának a porszívóknál</li> <li>Ideális beton- és kőzetmegmunkáló gépeknél, mint pl.: renovációs marók, renovációs csiszolók, hosszúnyakú csiszolók, falnútmarók stb.</li> <li>Tiszta, egyszerű és gyors kivétel és hulladékeltávolítás</li> </ul>		
	<b>PE hulladékeltávolító zsák - 25 l</b> alkalmazható a következőkhöz: ASR 36-18 BL 25 M SC, ASR 25 M SC Eladási egység: 5 db	630275000*
<b>ÚJ</b>		
	<b>PE hulladékeltávolító zsák, 25/30 l</b> alkalmazható a következőkhöz: ASA 25 L PC, ASA 30 L PC Inox Eladási egység: 5 db	630298000*
	<b>PE hulladékeltávolító zsák - 35/50 l</b> alkalmazható a következőkhöz: ASR 35 L AutoClean, ASR 35 M AutoClean, ASR 50 M SC Eladási egység: 5 db	630325000*







Vlies szűrőzsák		Rendelési szám
<ul style="list-style-type: none"> <li>A vlies porzsák jobb és tökéletesebb elhelyezhedésű a papír porzsákokkal szemben</li> <li>Jól használható az olyan alkalmazásoknál, amelyeknél kis mennyiségű finom por keletkezik (pl. festék- és lakkrétegek fel- és lecsiszolásakor, vagy kis átmérőjű rövid fúrásoknál)</li> <li>Ideális famegmunkáló gépek használatánál, mint felsőmarók, gyaluk, kis excentercsiszolók és vibrációs csiszolók, stb.</li> <li>Jobb mechanikai szakítószilárdságú</li> </ul>		
	<b>Vlies szűrőzsák - 6 l</b> alkalmazható a következőkhöz: AS 18 HEPA PC Compact, AS 18 L PC Compact Eladási egység: 5 db	630164000*
<b>ÚJ</b>		
	<b>Vlies szűrőzsák - 7,5 l</b> alkalmazható a következőkhöz: AS 18 L PC Eladási egység: 5 db	630173000*
	<b>Vlies szűrőzsák - 25/30 l</b> alkalmazható a következőkhöz: ASA 25 L PC, ASA 30 L PC Inox Eladási egység: 5 db	630296000*
	<b>Vlies szűrőzsák, 25/35 l-es</b> alkalmazható a következőkhöz: ASR 35 L AutoClean, ASR 35 M AutoClean, ASR 25 L SC, ASR 25 M SC, ASR 2050, ASA 2025, ASR 35 L ACP, ASR 35 M ACP, ASR 36-18 BL 25 M SC Eladási egység: 5 db	630343000*

\* Önkiszolgáló csomagolás







	<b>Vlies szűrőzsák, 45/50 l-es</b> alkalmazható a következőkhöz: ASR 50 L SC, ASR 50 M SC Eladási egység: 5 db	Rendelési szám 630359000*
	<b>Vlies szűrőzsák - 20 l</b> alkalmazható a következőkhöz: AS 1200, ASA 1201, AS 20 L Eladási egység: 5 db	631629000*
<b>ÚJ</b>		
	<b>Vlies szűrőzsák - 32 l</b> alkalmazható a következőkhöz: ASA 1202, ASA 32 L Eladási egység: 5 db	631665000*
<b>ÚJ</b>		

Papír porzsák		Rendelési szám
	<b>Papír porzsák, 27 l</b> Kétréteges alkalmazható a következőkhöz: ASA 9011 Eladási egység: 5 db	631348000*

## További tartozékok univerzális porszívókhöz

	<b>Előszűrő papírból</b> <ul style="list-style-type: none"> <li>Megakadályozza a redős szűrő porral és szennyeződéssel való eltömődését</li> </ul> alkalmazható a következőkhöz: ASA 9050, ASR 1250 Eladási egység: 5 db	Rendelési szám 631345000*
	<b>Előszűrő poliészterből</b> <ul style="list-style-type: none"> <li>Megakadályozza a redős szűrő porral és szennyeződéssel való eltömődését</li> </ul> alkalmazható a következőkhöz: AS 1200, ASA 1201, ASA 1202, AS 20 L, ASA 32 L Eladási egység: 1 db	631967000*
	<b>Redős szűrők</b> <ul style="list-style-type: none"> <li>Megfelel az L porosztálynak</li> </ul> alkalmazható a következőkhöz: AS 18 L PC Compact Eladási egység: 1 db	630212000*
	<b>Redős szűrők</b> <ul style="list-style-type: none"> <li>HEPA szűrő &gt;99.95%-os leválasztással</li> </ul> alkalmazható a következőkhöz: AS 18 HEPA PC Compact Eladási egység: 1 db	630213000*
	<b>Redős szűrők</b> <ul style="list-style-type: none"> <li>Megfelel az L porosztálynak</li> </ul> alkalmazható a következőkhöz: AS 18 L PC Eladási egység: 1 db	630172000*
	<b>Redős szűrők</b> <ul style="list-style-type: none"> <li>HEPA szűrő &gt;99.95%-os leválasztással</li> </ul> alkalmazható a következőkhöz: AS 18 L PC Eladási egység: 1 db	630175000*
	<b>Redős szűrők</b> <ul style="list-style-type: none"> <li>Megfelel az M porosztálynak</li> </ul> alkalmazható a következőkhöz: ASA 25 L PC, ASA 30 L PC Inox Eladási egység: 1 db	630299000*

\* Önkiszolgáló csomagolás

		Rendelési szám
	<b>Redős szűrők</b> <ul style="list-style-type: none"> <li>Megfelel az M porosztálynak</li> </ul> alkalmazható a következőkhöz: AS 20 L, AS 1200, ASA 1201, ASA 32 L, ASA 1202 Eladási egység: 1 db	631753000*
	<b>Szűrőkazetta papírból</b> <ul style="list-style-type: none"> <li>Megfelel az M porosztálynak</li> </ul> alkalmazható a következőkhöz: ASA 2025, ASR 2025, ASR 2050, SHR 2050 M, ASR 35 L AutoClean, ASR 35 M AutoClean Eladási egység: 2	631933000*
	<b>2 db szűrőkazetta poliészterből</b> <ul style="list-style-type: none"> <li>Megfelel: az M porosztálynak</li> <li>Grafít/toner felszívására és nedves szivásra is alkalmas</li> </ul> alkalmazható a következőkhöz: ASA 2025, ASR 2025, ASR 2050, SHR 2050 M, ASR 35 L AutoClean, ASR 35 M AutoClean Eladási egység: 2	631934000*
	<b>2 db HEPA szűrőkazetta</b> <ul style="list-style-type: none"> <li>Megfelel az H porosztálynak(HEPA 14)</li> <li>HEPA = Nagy hatékonyságú levegőszűrő</li> <li>Visszatartja a 0,3 µ feletti finomporok 99,995 %-át</li> </ul> alkalmazható a következőkhöz: ASR 2025, ASR 2050, SHR 2050 M, ASR 35 L AutoClean, ASR 35 M AutoClean Eladási egység: 2	630326000*
	<b>2 db szűrőkazetta poliészterből, nanobevonatos</b> <ul style="list-style-type: none"> <li>Szálas felépítésű finom porokhoz használható; pl. fermacell-, gipszkarton és MDF-lapok darabolásakor és csiszolásakor</li> <li>Nagyobb redőtávolság a jobb, könnyebb szűrőtisztításhoz</li> <li>Síma szűrőanyag (a felület nanobevonattal ellátott); ezzel jelentősen nagyobb térfogatáram hosszabb időre</li> <li>Megfelel az M porosztálynak</li> </ul> alkalmazható a következőkhöz: ASR 25 L SC, ASR 50 M SC, ASR 50 L SC, ASR 35 L AutoClean, ASR 35 L ACP, ASR 35 M AutoClean, ASR 35 M ACP Eladási egység: 2	631894000*
	<b>Húzókegylel</b> <ul style="list-style-type: none"> <li>Ezáltal nagyon könnyű és kényelmes mobil használat</li> <li>sasszeggel együtt</li> </ul> alkalmazható a következőkhöz: ASR 35 L AutoClean, ASR 35 M AutoClean Eladási egység: 1 db	630311000
	<b>Metadepot</b> <ul style="list-style-type: none"> <li>Csővek, kábelek és tartozékok praktikus felfogatására</li> <li>Lehetővé teszi a Metabo univerzális porszívók MetaLoc-rendszerrel való összekapcsolását</li> </ul> alkalmazható a következőkhöz: ASR 2025, ASR 2050, SHR 2050 M, ASR 25 L SC, ASR 50 L SC, ASR 50 M SC Eladási egység: 1 db	631937000

## Elszívás start/stopp automatikával: most akkus gépekkel is lehetséges.



Eddig a hálózati porszívót egy akkus gép alkalmazásakor külön be-, ill. ki kellett kapcsolni. Mostantól ezt a feladatot átveszi az új CordlessControl start/stopp készlet. **A porszívó a vibráció észlelésekor automatikusan be-, illetve kikapcsol.**

Egyszerűen utólag beszerelhető





Minden márka minden hálózati porszívójánál használható



Minden ismert elszívó tömlő átmérőnél alkalmazható

Minden márka minden akkus gépéhez használható



### CordlessControl

		Rendelési szám
	<b>Start/Stop készlet, CordlessControl</b> Az akkus szerszám be-/kikapcsolásakor a csatlakoztatott hálózati porszívó automatikusan elindul/leáll <ul style="list-style-type: none"> <li>Kompatibilis a piacon kapható ismert akkus és hálózati üzemeltetésű szerszámokkal és porszívókkal</li> <li>A porszívó kézi elindítása a tömlő csatlakozásán lévő remote-gombbal is lehetséges</li> <li>A "Vibration Detection" funkció az adón lehetővé teszi a porszívó automatikus be-/kikapcsolását a rezgések érzékelésével</li> <li>Túl alacsony rezgés mellett az adót a többfunkciós szalaggal közvetlenül a portalanítandó szerszámra lehet csatlakoztatni</li> <li>Többfunkciós szalag az adó rögzítéséhez minden ismert tömlőátmérőnél</li> <li>A CordlessControl start/stopp készlet a hálózati porszívóknál a beépített készülék csatlakozó aljzat funkcióját pótolja</li> </ul> Rádiós frekvencia: 2402 - 2445 Mhz Hálózati feszültség: 220 - 240 V Áramellátás, adó: CR2032 Jelzéserősség: - 6 dBm Szállítási terjedelem: vevő csatlakozó aljzat, adó, 3 db többfunkciós szalag, CR 2032 elem	630234000*
	<b>CordlessControl adó, 3 db többfunkciós szalaggal</b> Rádiós frekvencia: 2402 - 2445 Mhz Áramellátás, adó: CR2032 Jelzéserősség: - 6 dBm Szállítási terjedelem: adó, 3 db többfunkciós szalag, CR 2032 elem	630256000*
	<b>Többfunkciós szalag</b> <ul style="list-style-type: none"> <li>Tartalék többfunkciós szalag (3db) a start/stopp készlethez, CordlessControl</li> <li>Szállítási terjedelem: 3 db többfunkciós szalag</li> </ul>	630403000*
	<b>Távírányító csatlakozó aljzat, CordlessControl</b> <ul style="list-style-type: none"> <li>Tartalék csatlakozó aljzat a start/stopp készlethez, CordlessControl</li> </ul> Hálózati feszültség: 220 - 240 V Szállítási terjedelem: 1 db rádiós csatlakozó aljzat	630414000*

Bekapcsoló automaták		Rendelési szám
<ul style="list-style-type: none"> <li>A forgácsoló berendezés automatikus be- és kikapcsolásához a famegmunkáló gép be- ill. kikapcsolása után</li> <li>Késleltetve, melynek köszönhetően a maradék port is elszívja a csőből</li> </ul>		
	<b>Bekapcsoló automatika - ALV 1</b> 2 db váltakozóáramú dugaszolóaljzat (230 V) 200 VA - 2300 VA IP 44 340 g Hálózati feszültség: 220-240 V Hálózati frekvencia: 50 - 60 Hz Méretek: 158 x 116 x 60 mm alkalmazható a következőkhöz: SPA 1000, SPA 1100, SPA 1701 W, SPA 2001 W, SPA 1101, SPA 1702 W, SPA 2002 W, SPA 1200	0913014626
	<b>Bekapcsoló automatika - ALV 10</b> 2 db váltakozóáramú dugaszolóaljzat (230 V) 2 db háromfázisú dugaszolóaljzat (400 V) Hálózati csatlakozó fázisváltóval Hálózati feszültség: 220-240 V / 380-400 V 4 felcsavarozási lehetőség M5 x 7,2 mm IP 44 Hálózati feszültség: 230/400 V Hálózati frekvencia: 50 - 60 Hz Lebiztosítás: T 16 A Méretek: 235 x 106 x 155 mm alkalmazható a következőkhöz: SPA 1000, SPA 1700 D, SPA 2000 D, SPA 1100, SPA 1701 W, SPA 2001 W, SPA 2001 D, SPA 1101, SPA 1702 W, SPA 2002 W, SPA 2002 D, SPA 1200	0913014634

Szűrőpatronok		Rendelési szám
	<ul style="list-style-type: none"> <li>A legfinomabb port is felfogja</li> </ul>	
<b>Szűrőpatron</b> Szűrőfelület: 5,2 m <sup>2</sup> átmérő 327 x 857 mm Megfelel az M porosztálynak alkalmazható a következőkhöz: SPA 1000, SPA 1100, SPA 1101	0913005058	
<b>Szűrőpatron</b> Szűrőfelület: 5,2 m <sup>2</sup> átmérő 327 x 857 mm Megfelel az M porosztálynak alkalmazható a következőkhöz: SPA 1700 D, SPA 1701 W, SPA 1702 W, SPA 1200	0920016529	
<b>Szűrőpatron</b> Táskaszűrő készlet felszerelt szűrőlemezzel (tartalékként) Megfelel az M porosztálynak alkalmazható a következőkhöz: SPA 2001 W, SPA 2001 D, SPA 2002 W, SPA 2002 D	0913059441	

Forgácsgyűjtő zsákok		Rendelési szám
		
<b>Forgácsgyűjtő zsák</b> 480 x 806 mm, 120 μ , átlátszó alkalmazható a következőkhöz: SPA 1000, SPA 1100, SPA 1101 Eladási egység: 10	0913007123	
<b>Forgácsgyűjtő zsák</b> 613 x 1180 mm, 120 μ , átlátszó alkalmazható a következőkhöz: SPA 1700 D, SPA 1701 W, SPA 1702 W, SPA 1200 Eladási egység: 10	0913017617	
<b>Forgácsgyűjtő zsák</b> 785 x 1290 mm, 150 μ , átlátszó alkalmazható a következőkhöz: SPA 2000 D Eladási egység: 10	0913013581	

		Rendelési szám
<b>Forgácsgyűjtő zsák</b> 854 x 1320 mm, 200 μ , átlátszó alkalmazható a következőkhöz: SPA 2001 W, SPA 2001 D, SPA 2002 D, SPA 2002 W Eladási egység: 10	0913059433	
<b>Porzsákok</b> Forgácsgyűjtő zsákok az EOB 9228 helyett alkalmazható a következőkhöz: AG 2416 Eladási egység: 10	630896000	
<b>Porzsákok</b> különösen szakadásálló és tartós alkalmazható a következőkhöz: AG 2417 Eladási egység: 5 db	631756000	

Elszívó tömlő, átmérő 100 mm
------------------------------



Hossz m	Átmérő mm	Rendelési szám
5	100	7854112915
10	100	7854115035
2,5	100	630895000

Tömlőcsatlakozó garnitúrák, átmérő 100 mm
---



- Az elszívó berendezések standard tömlőjének meghosszabbításához
- Adapterrel és csatlakozó gyűrűvel





		Rendelési szám
<b>Tömlőcsatlakozó garnitúra</b> Hossz: 2,5 m alkalmazható a következőkhöz: SPA 1000, SPA 1100, SPA 1101, SPA 1700 D, SPA 1701 W, SPA 1702 W, SPA 1200	0913010779	
<b>Tömlőcsatlakozó garnitúra</b> Hossz: 2 m Nem gyűlékony, beépített földelő vezetékkel alkalmazható a következőkhöz: SPA 2000 D, SPA 2001 W, SPA 2001 D, SPA 2002 D, SPA 2002 W	0913013565	

Elszívóadapter
----------------



		Rendelési szám
	<b>Elszívóadapter - KGS</b> A fejező- és gérvágó fűrés, Metabo univerzális porszívóra történő csatlakoztatásához alkalmazható a következőkhöz: KGS 255, KGS 301, KGS 303, KGS 305, KGT 300	0910059955*
	<b>Multi elszívóadapter</b> A fejező- és gérvágó fűrészek és mobil asztali körfűrészek csatlakoztatásához A KGS 303 esetében csak forgácsolószívással (rendelési szám: 0910057561) alkalmazható a következőkhöz: SPA 1000, SPA 1100, SPA 1101, SPA 1700 D, SPA 1701 W, SPA 1702 W, SPA 2000 D, SPA 2001 D, SPA 2001 W, SPA 2002 D, SPA 2002 W, SPA 1200	0910058010*
	<b>Elszívóadapter</b> Nedves/porszívók famegmunkáló gépekhez történő csatlakoztatásához alkalmazható a következőkhöz: SPA 1000, SPA 1100, SPA 1101, SPA 1700 D, SPA 1701 W, SPA 1702 W, SPA 2000 D, SPA 2001 D, SPA 2001 W, SPA 2002 D, SPA 2002 W, SPA 1200	0910031260*
	<b>Univerzális adapter</b> Csatolóelemként a csatlakozó gyűrűhöz vagy az elszívócsőkhöz, DH 330 A tisztító fej tömlős csatlakoztatásához alkalmazható a következőkhöz: SPA 1000, SPA 1100, SPA 1101, SPA 1700 D, SPA 1701 W, SPA 1702 W, SPA 2000 D, SPA 2001 D, SPA 2001 W, SPA 2002 D, SPA 2002 W, SPA 1200	0913031288

\* Önkiszolgáló csomagolás



Elágazó idomok		Rendelési szám
	<b>Elágazó idom</b> 2 db tömlő csatlakoztatásához a forgácselszívó berendezésre alkalmazható a következőkhöz: SPA 1000, SPA 1100, SPA 1101, SPA 1700 D, SPA 1701 W, SPA 1702 W, SPA 2000 D, SPA 2001 D, SPA 2001 W, SPA 2002 D, SPA 2002 W, SPA 1200	<b>0913031296</b>
<b>Fúvókák</b>		
	<b>Tisztítófej</b> Padlók és gépek tisztításához alkalmazható a következőkhöz: SPA 1000, SPA 1100, SPA 1101, SPA 1700 D, SPA 1701 W, SPA 1702 W, SPA 2000 D, SPA 2001 D, SPA 2001 W, SPA 2002 D, SPA 2002 W, SPA 1200	<b>0913031270</b>
<b>Csatlakozó gyűrűk</b>		
	<b>Csatlakozó gyűrű</b> Csatoló elemként az univerzális adapterhez, valamint az elágazó idomhoz Alapfelszereltség minden forgácselszívó berendezésnél alkalmazható a következőkhöz: SPA 1000, SPA 1100, SPA 1101, SPA 1700 D, SPA 1701 W, SPA 1702 W, SPA 2000 D, SPA 2001 D, SPA 2001 W, SPA 2002 D, SPA 2002 W, SPA 1200	<b>0913031300*</b>
	<b>Szűkítő hüvely</b> A portalanító Magnum TK 1066 és TKU 225 gépekre való csatlakoztatásához szükséges	<b>630841000*</b>

## Tartozékok hőlégfúvóhoz

Fúvókák		Rendelési szám
	<b>Széles fúvóka, 50 mm</b> ■ Szárításhoz, és régi festékrétegek eltávolításához alkalmazható a következőkhöz H 16-500, HE 20-600, HE 23-650 Control, H 1600, HE 2000, HE 2300 Control, HG 18 LTX 500	<b>630001000*</b>
	<b>Széles fúvóka, 75 mm</b> ■ Festékréteg eltávolításához nagyobb felületekről alkalmazható a következőkhöz H 16-500, HE 20-600, HE 23-650 Control, H 1600, HE 2000, HE 2300 Control, HG 18 LTX 500	<b>630002000*</b>
	<b>Lefúvó fúvóka, 75 mm</b> ■ Ablakkeretek régi festékrétegének eltávolításához, sílecek viaszolásához és a viasz eltávolításához alkalmazható a következőkhöz H 16-500, HE 20-600, HE 23-650 Control, H 1600, HE 2000, HE 2300 Control, HG 18 LTX 500	<b>630003000*</b>
	<b>Reflektorfúvóka</b> ■ Műanyag csövek alakítás előtti felmelegítéséhez; zsugorcscsövek rámelegítéséhez (pl. kábelvégeken) alkalmazható a következőkhöz: H 16-500, HE 20-600, HE 23-650 Control, H 1600, HE 2000, HE 2300 Control, HG 18 LTX 500	<b>630004000*</b>
	<b>Szűkítő fúvóka, 20 mm</b> ■ Pl. a forrasztási és hegesztési helyek pontos felforrósításához alkalmazható a következőkhöz H 16-500, HE 20-600, HE 23-650 Control, H 1600, HE 2000, HE 2300 Control, HG 18 LTX 500	<b>630022000*</b>
	<b>Szűkítő fúvóka, 9 mm</b> ■ A 630006000 sz. részfúvóka és a 630007000 sz. hegesztő fúvóka felhelyezéséhez. Alkalmazható a pontos felhevítéshez is, pl. forrasztási helyeknél kiforrasztás esetén ■ Csak elektronikával ellátott hőlégfúvókához alkalmazható a következőkhöz HE 20-600, HE 23-650 Control, HE 2000, HE 2300 Control, HG 18 LTX 500	<b>630005000*</b>
	<b>Szűkítő fúvóka, 14 mm</b> ■ Pl. a forrasztási és hegesztési helyek pontos felforrósításához ■ Kompatibilis a 630000000 sz. széles résű fúvóka (fóliahegesztéshez) ■ Csak elektronikával ellátott hőlégfúvókához alkalmazható a következőkhöz H 16-500, HE 20-600, HE 23-650 Control, H 1600, HE 2000, HE 2300 Control, HG 18 LTX 500	<b>630011000*</b>
	<b>Széles résű fúvóka</b> ■ Fóliahegesztéshez ■ A fúvóka felhelyezéséhez szükség van a 630011000 sz. szűkítő fúvókára ■ Csak elektronikával ellátott hőlégfúvókához alkalmazható a következőkhöz: HE 20-600, HE 23-650 Control, HE 2000, HE 2300 Control, HG 18 LTX 500	<b>630000000*</b>
	<b>Részfúvóka</b> ■ PVC fóliák és ponyvák átfedéses hegesztéséhez ■ A fúvóka felhelyezéséhez szükség van a 630005000 sz. szűkítő fúvókára ■ Csak elektronikával ellátott hőlégfúvókához alkalmazható a következőkhöz HE 20-600, HE 23-650 Control, HE 2000, HE 2300 Control, HG 18 LTX 500	<b>630006000*</b>
	<b>Hegesztő fúvóka</b> ■ Műanyag hegesztőhuzal feldolgozására ( 5 mm átmérőig) ■ A hegesztő fúvóka felhelyezéséhez szükség van a 630005000 sz. szűkítő fúvókára ■ Csak elektronikával ellátott hőlégfúvókához alkalmazható a következőkhöz HE 20-600, HE 23-650 Control, HE 2000, HE 2300 Control, HG 18 LTX 500	<b>630007000*</b>

\* Önkiszolgáló csomagolás

## Tartozékok tűzőgépekhez

## Kapcsok, 4-es típus, 4 mm széles



- Vékony hátú kapcsok panelek és faprofilok rögzítéséhez

Szélesség mm	Hossz mm	Rozsdamentes	alkalmazható a következőkhöz	Eladási egység	Rendelési szám
4	12		Ta E 2019	2.000	630901000*
4	18		Ta E 2019, Ta E 3030, Ta M 3034	2.000	630903000*
4	23		Ta E 3030, Ta M 3034	2.000	630904000*
4	26		Ta E 3030, Ta M 3034	2.000	630905000*
4	30		Ta E 3030, Ta M 3034	2.000	630906000*

## Kapcsok, 53-as típus, 10 mm széles



- Finomhuzal kapcsok anyagok és textil rögzítéséhez

Szélesség mm	Hossz mm	alkalmazható a következőkhöz	Eladási egység	Rendelési szám
10	8	Ta E 2019	1.000	630570000*
10	10	Ta E 2019	1.000	630571000*
10	12	Ta E 2019	1.000	630572000*
10	14	Ta E 2019	1.000	630573000*
10	18	Ta E 2019	1.000	630574000*

## Lapos huzalkapcsok, 53-as típus, 10 mm széles



- Lapos huzalkapcsok fólia rögzítéséhez

Szélesség mm	Hossz mm	alkalmazható a következőkhöz	Eladási egység	Rendelési szám
10	8	Ta E 2019	2.000	630576000*

## Szegek



- Szegek díszléc és egyéb faanyagok rögzítéséhez

Hossz mm	alkalmazható a következőkhöz	Eladási egység	Rendelési szám
19	Ta E 2019, Ta E 3030, Ta M 3034	1.000	630593000*
25	Ta E 3030, Ta M 3034	1.000	630907000*
30	Ta E 3030, Ta M 3034	1.000	630908000*

## Tartozékok ragasztópisztolyhoz

## Olvadóragasztó rudak, világossárga



- Fa, karton, bőr, stb. ragasztásához (rövid rányomás után szilárd ragasztás)
- A nyitott idő mérése 20°C mellett 3 mm vastag fára vonalban felvitt anyag esetében történt

Szín	A ragasztó nyitott ideje másodperc	Súly kg	Rendelési szám
világossárga	kb. 25	0,5	630887000*
világossárga	kb. 25	20	630891000

## Olvadóragasztó rudak, átlátszó



- Műanyagok (mint pl. polisztirol, poliészter, poliamid), textil stb. ragasztásához is alkalmas (elasztikus, szilárd ragasztás)

Szín	A ragasztó nyitott ideje másodperc	Súly kg	Rendelési szám
átlátszó	kb. 35	0,5	630886000*
átlátszó	kb. 35	20	630889000

## Kiegészítő fűvókakészlet



- Tartalma: menetes persely és 2 db fűvóka (részívófej és kerek fűvóka), melyek a menetes perselybe csavarhatóak

Rendelési szám  
630885000\*

## Tartozékok akkus kartuspisztolyokhoz

## Kartuscső



## Kartuscső

- 400 ml-es kartuscső fogas rúddal és kinyomó tányérral a kereskedelemben kapható fóliaszákokhoz és kartusokhoz

Rendelési szám  
630148000\*

## Tartozékok akkus vakszegecselő pisztolyhoz

## Befogó pófák





## Befogó pófák



- Speciálisan edzett befogó pófák, így kopászegény és hosszú élettartamú

Rendelési szám  
627355000\*









## Tartozékok akkus építkezési fényvetőhöz

Állványok		Rendelési szám
	<p><b>Állvány akkus építkezési fényvetőhöz</b></p> <ul style="list-style-type: none"> <li>Teleszkópos lábak, gyorsreteszeléssel és kiegészítő központi teleszkópkihúzás</li> <li>Biztonságos állás a csúszásbiztos gumilábaknak köszönhetően, a statív lábait láncsal biztosították</li> <li>Könnyen szállítható a hevedernek és a hordtáskának köszönhetően</li> </ul> <p>Munkamagasság: 85 cm – 173 cm Csatlakozómenet: 5/8" Súly: 5 kg</p>	623729000
	<p><b>Tartó állvány</b></p> <ul style="list-style-type: none"> <li>Multifunkcionális állvány alumíniumból az építési területekre</li> <li>Ideális a méterjelzésen való munkához</li> <li>Teleszkópos láb gyorsreteszeléssel és kitámasztó rögzítővel</li> <li>Állítható oszlop metrikus mérőskálával a magasság finom beállításához</li> <li>Levehető állványfej a kényelmes felépítés érdekében</li> <li>Biztos állás a csúszásmentes gumilábaknak köszönhetően</li> <li>Adapteridom különböző készülékek csatlakoztatására</li> <li>Könnyen szállítható a hevedernek és a hordtáskának köszönhetően</li> </ul> <p>Munkamagasság: 74 cm - 192 cm Munkamagasság a hosszabbító idommal együtt: 265 cm-ig Csatlakozómenet: 1/4" + 5/8" Súly: 5 kg</p>	628791000
Védő üveg		Rendelési szám
	<p><b>Védő üveg, matt</b></p> <ul style="list-style-type: none"> <li>Pót védő üveg akkus építkezési fényvetőhöz</li> <li>Alkalmazható 602111010 és 602122850 rendelési sz. akkus építkezési fényvetőhöz</li> </ul>	623569000*

## Méréstechnikai tartozékok

		Rendelési szám
	<p><b>Tartó állvány</b></p> <ul style="list-style-type: none"> <li>Multifunkcionális állvány alumíniumból az építési területekre</li> <li>Ideális a méterjelzésen való munkához</li> <li>Teleszkópos láb gyorsreteszeléssel és kitámasztó rögzítővel</li> <li>Állítható oszlop metrikus mérőskálával a magasság finom beállításához</li> <li>Levehető állványfej a kényelmes felépítés érdekében</li> <li>Biztos állás a csúszásmentes gumilábaknak köszönhetően</li> <li>Adapteridom különböző készülékek csatlakoztatására</li> <li>Könnyen szállítható a hevedernek és a hordtáskának köszönhetően</li> </ul> <p>Munkamagasság: 74 cm - 192 cm Munkamagasság a hosszabbító idommal együtt: 265 cm-ig Csatlakozómenet: 1/4" + 5/8" Súly: 5 kg</p>	628791000
	<p><b>Teleszkópos támasztó</b></p> <ul style="list-style-type: none"> <li>Állítható pozícionálás 290 cm-ig</li> <li>A gombnyomásra történő gyors eltolásnak köszönhetően</li> <li>A gumival bevont lapok lehetővé teszik a tetőn való alkalmazást</li> <li>Ideális lézeres mérőeszközökhöz vagy építkezési fényvetőhöz</li> </ul> <p>Teherbírás: 60 kg-ig Csatlakozómenet: 1/4" + 5/8" Szállítási magasság: 145 cm Súly: 2,5 kg</p>	628790000



## Tartozék akkus fűkaszához

		Rendelési szám
	<p><b>Háti tartóheveder</b></p> <ul style="list-style-type: none"> <li>Az ergonomikus és biztonságos munkavégzéshez folyamatos üzemmódban is</li> <li>Párnázott a hát és a váll területén az ideális teherelosztás érdekében</li> <li>Gyors felhelyezés a praktikus karabínernek köszönhetően</li> </ul>	628428000*
	<p><b>Pótorsó damillal</b></p> <ul style="list-style-type: none"> <li>A fűnyíró és tisztító munkákhoz</li> <li>Kétszálás rendszer a munkában való gyors előrehaladás érdekében</li> <li>A damil egyszerű utánállítása a tekercsfejre való rövid átkattintással munkavégzés közben</li> <li>Metabo Quick damilcsere: gyors és szerszámmentes, a tekercs levétele és kinyitása nélkül</li> <li>Alkalmazható a következőkhöz: Akkus fűkasza - FSD és FSB 36-18 LTX BL 40</li> </ul> <p>Huzalhossz: 4 m Huzalátmérő: 2 mm Menettípus: M10 x 1,25 LH</p>	628429000*
	<p><b>Pót damil, 2 mm-es átmérő, spirál alakú</b></p> <ul style="list-style-type: none"> <li>Spirál alakú vágódamil gyephez, kevés gyomhoz és tisztító munkákhoz</li> <li>Erőteljes és halk vágások csekély kopással az ütésálló, rugalmas maggal ellátott anyagnak köszönhetően</li> <li>A kereskedelemben kapható damilfejekhez használható</li> </ul> <p>Huzalhossz: 30 m Huzalátmérő: 2 mm</p>	628423000*
	<p><b>Pót damil, 2 mm-es átmérő, hullámos</b></p> <ul style="list-style-type: none"> <li>Hullámos vágódamil gyephez, kevés gyomhoz és tisztító munkákhoz</li> <li>Energiatakarékos damilprofil a nagy teljesítményű vágásokhoz akkuegységenkénti maximális működési idő mellett</li> <li>A kereskedelemben kapható damilfejekhez használható</li> </ul> <p>Huzalhossz: 30 m Huzalátmérő: 2 mm</p>	628430000*
	<p><b>Bozótívágó kés</b></p> <ul style="list-style-type: none"> <li>A sűrű bozót vagy elfilcesedett fű megritkításához és eltávolításához</li> <li>Tűskés bozót visszavágásához</li> </ul> <p>Átmérő x vastagság x furat: 255 x 2,3 x 25,4 mm</p>	628432000*
	<p><b>Fűnyíró kés</b></p> <ul style="list-style-type: none"> <li>Felületi munkákhoz a sűrű, száraz fűben vagy erőteljes gyomoknál</li> <li>Alkalmas nádhoz vagy vékony bokrokhoz is</li> </ul> <p>Átmérő x vastagság x furat: 254 x 1,5 x 25,4 mm</p>	628433000*
	<p><b>Késadapter</b></p> <ul style="list-style-type: none"> <li>Fű- vagy bozótívágó kés akkus fűkaszára szereléséhez</li> </ul>	628434000*
	<p><b>Sarlókés, 46 cm-es</b></p> <ul style="list-style-type: none"> <li>Kiváló minőségű sarlókés fűnyírásához és mulcsozásához</li> <li>Nagy 46 cm-es vágásszélesség</li> <li>Alkalmazható a következőkhöz: akkus fűnyíró - RM 36-18 LTX BL 46</li> </ul>	628435000*



\* Önkiszolgáló csomagolás



## Tartozék sövényvágókhoz

	Rendelési szám
 <p><b>Sövényvágó-ápoló olaj spray</b></p> <ul style="list-style-type: none"> <li>■ Természetes olaj, biológiailag lebomló</li> </ul> <p>Szórófejes flakon, 0,3 literes Eladási egység: 1 db Csomagolási egység: 6</p>	630475000
 <p><b>Sövényvágó ápoló olaj, 1 l-es</b></p> <ul style="list-style-type: none"> <li>■ Természetes olaj, biológiailag lebomló</li> </ul> <p>Eladási egység: 1 db Csomagolási egység: 12</p>	630474000

## Tartozék akkus bokorvágókhoz és fűnyíró ollókhoz

	Rendelési szám
 <p><b>Fűnyíró kés</b></p> <ul style="list-style-type: none"> <li>■ Fűnyíró kés a fűszegély egyenes levágásához</li> <li>■ Metabo Quick rendszer: a két késfeltét szerszám nélküli gyors cseréje a rugalmas munkavégzéshez</li> <li>■ Praktikus 11,5 cm-es vágásszélesség</li> </ul>	628424000*
 <p><b>Bokorvágó kés</b></p> <ul style="list-style-type: none"> <li>■ Bokorvágó kés a bokrok és cserjék pontos formára vágásához</li> <li>■ Metabo Quick rendszer: a két késfeltét szerszám nélküli gyors cseréje a rugalmas munkavégzéshez</li> <li>■ Praktikus 20 cm-es vágáshossz</li> </ul>	628425000*
 <p><b>Kihúzható nyél</b></p> <ul style="list-style-type: none"> <li>■ Stabil kihúzható nyél a fűszegély hátát kímélő, pontos vágásához.</li> <li>■ Szerszám nélküli egyszerű felszerelés</li> <li>■ Változtatható teljes hossz: 90 - 102 cm között</li> <li>■ A munkaszög 125° állítható</li> <li>■ Alkalmazható a következőkhöz: PowerMaxx SGS 12 Q und SGS 18 LTX Q</li> </ul>	628426000*

## Tartozék láncfűrészekhez

	Rendelési szám
 <p><b>Fűrészlánc</b></p> <p>A Kt 1441 típusúhoz; osztás: 3/8"; hajtótagok: 57</p>	631670000*

## Tartozékok akkus lombfúvóhoz

	Rendelési szám
 <p><b>Vállheveder</b></p> <ul style="list-style-type: none"> <li>■ Az erőkimélő és biztonságos munkavégzéshez folyamatos üzemmódban is</li> <li>■ Puha párnázat a váll területén</li> <li>■ Gyors felhelyezés a praktikus karabínernek köszönhetően</li> </ul>	628427000*

\* Önkiszolgáló csomagolás

## Egy akku mindenhez.

A Cordless Alliance System (CAS) a vezető elektromos szerszámárkák egyesülése. Így a professzionális alkalmazások nagy száma akkus formában is megvalósítható – az általános feladatoktól a különleges feladatokig.

A legkülönbözőbb gyártók gépei, akkuegységei és töltői gond nélkül kombinálhatóak egymással - hála a CAS-nak.

[www.cordless-alliance-system.com](http://www.cordless-alliance-system.com)



**100% kompatibilitás minden CAS márkával a 18 V-os osztályban!**

## LiHD. A kiemelkedő teljesítményhez nincs szükség vezetékre.

A Metabo LiHD akkuegységeinek nagy teljesítményű cellái elegendő erővel rendelkeznek ahhoz, hogy a legkeményebb munkákat is el tudják végezni vezeték nélkül is. A LiHD technológiának köszönhetően a Metabo világszerte egyetlen gyártóként a teljes teljesítménysávot lefedi 3.200 Wattig.

**Maximális teljesítmény, amely rendkívül hosszú ideig a rendelkezésre áll – minden alkalmazásnál.**



## EGY töltő. EGY rendszer.

Az elképzelhető legkönnyebb feltöltés: egy töltő minden Metabo 12 - 36 Voltos csúszóérintkezős akkuegységeihez.

**18 V**



**12 V**

## LiHD akkuegységek

### LiHD csúszóérintkezős akkuegységek

- LiHD akkuegységek az ultimatív teljesítmény és a rendkívül hosszú élettartam érdekében minimális hőképződés mellett
- Ultra-M technológia: intelligens akkumangement a hosszú élettartamú akkuegységekhez 3 éves garanciával
- Szabadalmaztatott "AIR COOLED" töltéstechnológia
- Állandó elektronikus egyedi cellánkénti ellenőrzés (ESCP) a töltésnél a különösen hosszú élettartam érdekében
- A processzorvezérelt töltés- és kisütésmanagement
- Kapacitáskijelző a töltésállapot folyamatos ellenőrzésére
- Hosszan tárolható szinte önkisülés nélkül



Akkuegység feszültsége V	Akkukapacitás Ah	Súly g	Rendelési szám
<b>LiHD akkuegységek, 12 V</b>			
			
12	4	320	625349000*

Akkuegység feszültsége V	Akkukapacitás Ah	Súly g	Rendelési szám
<b>LiHD akkuegységek, 18 V</b>			
■ Egy akku mindenhez. 100%-os kompatibilitás a CAS márkák minden 18 V-os gépéhez és töltőjéhez: <a href="http://www.cordless-alliance-system.com">www.cordless-alliance-system.com</a>			
			
18	10	1.010	625549000*
18	8	980	625369000*
18	5,5	980	625368000*
18	4	580	625367000*



Akkuegység feszültsége V	Akkukapacitás Ah	Súly g	Rendelési szám
<b>LiHD akkuegység - DS 18 V</b>			
■ Akkuegység leesés ellen védő kengyellel egyszerű és biztonságos rögzítés DS 628965000 (30cm) vagy 628966000 (60cm) akkukhoz való biztonsági csatlakozóval			
■ Egy akku mindenhez. 100%-os kompatibilitás a CAS márkák minden 18 V-os gépéhez és töltőjéhez: <a href="http://www.cordless-alliance-system.com">www.cordless-alliance-system.com</a>			
			
18	10	1.010	624991000*
18	5,5	980	624990000*
18	4	580	624989000*



Akkuegység feszültsége V	Akkukapacitás Ah	Súly g	Rendelési szám
<b>LiHD akkuegységek, 36 V</b>			
			
36	6,2	1.640	625344000





## Li-Ion akkuegységek

### "AIR COOLED" csúszóérintkezős Li-Ion akkuegység

- Ultra-M technológia: intelligens akkumangement a hosszú élettartamú akkuegységekhez 3 éves garanciával
- Szabadalmaztatott "AIR COOLED" töltéstechnológia
- Állandó elektronikus egyedi cellánkénti ellenőrzés (ESCP) a töltésnél a különösen hosszú élettartam érdekében
- A processzorvezérelt töltés- és kisütésmanagement
- Kapacitáskijelző a töltésállapot folyamatos ellenőrzésére
- Hosszan tárolható szinte önkisülés nélkül



Akkuegység feszültsége V	Akkukapacitás Ah	Súly g	Rendelési szám
<b>Li-Ion akkuegységek, 12 V</b>			
			
12	2	230	625406000*

Akkuegység feszültsége V	Akkukapacitás Ah	Súly g	Rendelési szám
<b>Li-Ion akkuegységek, 14,4 V</b>			
			
14,4	2	330	625595000*

Akkuegység feszültsége V	Akkukapacitás Ah	Súly g	Rendelési szám
<b>Li-Ion akkuegységek, 18 V</b>			
Egy akku mindenhez. 100%-os kompatibilitás a CAS márkák minden 18 V-os gépéhez és töltőjéhez: <a href="http://www.cordless-alliance-system.com">www.cordless-alliance-system.com</a>			
			
18	5,2	695	625592000*
18	4	685	625591000*
18	2	430	625596000*

Akkuegység feszültsége V	Akkukapacitás Ah	Súly g	Rendelési szám
<b>Li-Ion akkuegységek, 36 V</b>			
			
36	5,2	1.400	625529000*
36	1,5	690	625453000*

Akkuegység feszültsége V	Akkukapacitás Ah	Súly g	Rendelési szám
<b>Li-Ion akkuegységek, 12 V</b>			
			
12	4	380	625585000*
12	2	185	625438000*

### Li-Ion akkuegységek, 12 V





- Ultra-M technológia: intelligens akkumangement a hosszú élettartamú akkuegységekhez 3 éves garanciával
- Állandó elektronikus egyedi cellánkénti ellenőrzés (ESCP) a töltésnél a különösen hosszú élettartam érdekében
- Memória-effektus nélkül
- Hosszan tárolható szinte önkisülés nélkül
- Kiváló környezeti tulajdonságok



\* Önkiszolgáló csomagolás



Töltők, töltőállomás

	Rendelési szám
 <p><b>Dupla gyorsöltő - ASC 145 DUO</b></p> <ul style="list-style-type: none"> <li>Dupla gyorsöltők: minden Li-ion és LiHD csúszóérintkezős akkuegység feltöltéséhez(12 V-36 V)</li> <li>Szabadalmaztatott "AIR COOLED"-töltőtechnológia: akkuhűtés töltés közben a jelentősen rövidebb töltésidő érdekében</li> <li>Nagyon alacsony stand-by felvett teljesítmény</li> <li>Folyamatvezérelt töltés-management a kímélő töltés és a töltési ciklusok maximális száma érdekében</li> <li>A CAS márkák valamennyi akkuegységének feltöltéséhez: <a href="http://www.cordless-alliance-system.com">www.cordless-alliance-system.com</a></li> <li>Két USB csatlakozó egyenként 1,5A töltőárammal</li> </ul> <p>Akkufeszültség: 12 - 36 V Hálózati feszültség: 230 - 240 V Hálózati frekvencia: 50 - 60 Hz Max. töltőáram: 8 A</p> <p>Kimeneti teljesítmény: 145 W Töltési idő 18 V/4,0 Ah-hoz: 30 perc Töltési idő 18 V/8,0 Ah-hoz: 60 perc Súly: 1.490 g</p>	627495000*
 <p><b>Gyorsöltő - ASC 145</b></p> <ul style="list-style-type: none"> <li>Valamennyi Li-ion és LiHD csúszóérintkezős akkuegység (12 V-36 V) feltöltéséhez</li> <li>Szabadalmaztatott "AIR COOLED"-töltőtechnológia: akkuhűtés töltés közben a jelentősen rövidebb töltésidő érdekében</li> <li>Nagyon alacsony stand-by felvett teljesítmény</li> <li>Folyamatvezérelt töltés-management a kímélő töltés és a töltési ciklusok maximális száma érdekében</li> <li>Egy töltő mindenhez. A CAS márkák valamennyi akkuegységének feltöltéséhez: <a href="http://www.cordless-alliance-system.com">www.cordless-alliance-system.com</a></li> </ul> <p>Akkufeszültség: 12 - 36 V Hálózati feszültség: 220 - 240 V Hálózati frekvencia: 50 - 60 Hz Max. töltőáram: 8 A</p> <p>Kimeneti teljesítmény: 145 W Töltési idő 18 V/4,0 Ah-hoz: 30 perc Töltési idő 18 V/8,0 Ah-hoz: 60 perc Súly: 551 g</p>	627378000*
 <p><b>Töltő - ASC 55</b></p> <ul style="list-style-type: none"> <li>Valamennyi iLi-Ion és LiHD csúszóérintkezős akkuegység feltöltéséhez (12 V -36 V) beállított akku töltőárammal</li> <li>Szabadalmaztatott "AIR COOLED"-töltőtechnológia: akkuhűtés töltés közben a jelentősen rövidebb töltésidő érdekében</li> <li>Nagyon alacsony stand-by felvett teljesítmény</li> <li>Folyamatvezérelt töltés-management a kímélő töltés és a töltési ciklusok maximális száma érdekében</li> <li>Egy töltő mindenhez. A CAS márkák valamennyi akkuegységének feltöltéséhez: <a href="http://www.cordless-alliance-system.com">www.cordless-alliance-system.com</a></li> </ul> <p>Akkufeszültség: 12 - 36 V Hálózati feszültség: 220 - 240 V Hálózati frekvencia: 50 - 60 Hz Max. töltőáram: 3 / 4 A</p> <p>Kimeneti teljesítmény: 55 W Töltési idő 18 V/4,0 Ah-hez: 80 perc Töltési idő 18 V/8,0 Ah-hez: 160 perc Súly: 582 g</p>	627044000*
 <p><b>Gyorsöltő - ASC 55 MULTI 8</b></p> <ul style="list-style-type: none"> <li>Akár nyolc Li-Ion és LiHD csúszóérintkezős 12-36 Voltos akkuegység gyors, párhuzamos feltöltése idővesztés nélkül tetszőleges felszereltség mellett</li> <li>Szabadalmaztatott "AIR COOLED"-töltőtechnológia: akkuhűtés töltés közben a jelentősen rövidebb töltésidő érdekében</li> <li>Robusztus alumínium ház felfüggesztéssel a helykímélő falra szereléshez. Hordfogatnyúval a mobil alkalmazáshoz a helyszínen</li> <li>Egy csatlakozó vezeték (680 Watt) 8 teljes értékű töltőhellyel folyamatvezérelt töltő managementtel minden egyes akkus helynél</li> <li>Helykímélő és rendteremtő megoldás, ideális közepes és nagyobb üzemeknél vagy akár nagyobb kézműves üzemeknél</li> <li>Leegyszerűsített karbantartás, mert csak a csatlakozó kábel egy évente ismétlődő BGVa3 ellenőrzésére van szükség, a 8 ellenőrzéssel szemben</li> <li>Egy töltő mindenhez. A CAS márkák valamennyi akkuegységének feltöltéséhez: <a href="http://www.cordless-alliance-system.com">www.cordless-alliance-system.com</a></li> </ul> <p>Oldalsó be-/kikapcsoló gomb az egész töltőhöz</p> <p>Akkufeszültség: 12 - 36 V Hálózati feszültség: 230 - 240 V Hálózati frekvencia: 50 - 60 Hz Max. töltőáram: 3 A</p> <p>Kimeneti teljesítmény: 55 W Töltési idő 18 V/4,0 Ah-hez: 80 perc Töltési idő 18 V/8,0 Ah-hez: 160 perc</p>	627093000
 <p><b>Töltő - LC 40</b></p> <ul style="list-style-type: none"> <li>A 10,8 V-os Li-Ion akkuegységek feltöltéséhez</li> <li>Töltési idő 2,0 Ah: 53 min; Töltési idő 4,0 Ah: 105 min</li> </ul> <p>Akkufeszültség: 10,8 - 10,8 V Hálózati feszültség: 220 - 240 V Hálózati frekvencia: 50 - 60 Hz</p> <p>Max. töltőáram: 2,3 A Súly: 355 g</p>	627064000*









\* Önkiszolgáló csomagolás

	Rendelési szám
 <p><b>Töltő - LC 12</b></p> <ul style="list-style-type: none"> <li>A 10,8 - 12 V-os Li-Ion akkuegységek feltöltéséhez</li> <li>Töltési idő 2,0 Ah: 120 min; Töltési idő 4,0 Ah: 240 min</li> </ul> <p>Akkufeszültség: 10,8 - 12 V Hálózati feszültség: 220 - 240 V Hálózati frekvencia: 50 - 60 Hz</p> <p>Max. töltőáram: 1 A Súly: 200 g</p>	627108000*

Adapter akkuegységekhez

Adapter 12 V-os csúszóérintkezős akkuegységekhez	
	Rendelési szám
 <p><b>PowerMaxx 12 V adapter</b></p> <ul style="list-style-type: none"> <li>Az akkuadapter ahhoz szükséges, hogy a 10,8 vagy 12V-os bedugható akkuegységes Powermaxx gépeket alternatívaként egy 12V-os csúszóérintkezős akkuegységgel lehessen üzemeltetni</li> </ul>	625225000*

Alapkészletek akkuegységek töltővel

	Rendelési szám
<p><b>12 V</b></p>  <p><b>Alapkészlet 12V 2 db 2.0 Ah</b> 2 db Li-Power akkuegység 12 V/2,0 Ah Töltő - SC 30 Akkuegység típusa: Li-ion Akkuegység feszültsége: 12 V Akkukapacitás: 2.2</p>	685300000
<p><b>12 V</b></p>  <p><b>Alapkészlet 12V 2 db LiHD 4.0 Ah</b> 2 db LiHD akkuegység 12V/4,0 Ah Töltő - ASC 55 Akkuegység típusa: LiHD Akkuegység feszültsége: 12 V Akkukapacitás: 2 4</p>	685301000
<p><b>18 V</b></p>  <p><b>Alapkészlet 2 db 2.0 Ah</b> 2 db Li-Power akkuegység 18 V/2,0 Ah Töltő - SC 30</p>	685161000
 <p><b>Alapkészlet 2 db 4.0 Ah</b> 2 db Li-Power akkuegység 18 V/4,0 Ah Töltő - ASC 55</p>	685050000
 <p><b>Alapkészlet 3 db 4.0 Ah</b> 3 db Li-Power akkuegység 18 V/4,0 Ah Töltő - ASC 55</p>	685049000
 <p><b>Alapkészlet 3 db 5.2 Ah</b> 3 db Li-Power akkuegység 18 V/5,2 Ah Gyorsöltő - ASC 145</p>	685048000
 <p><b>Alapkészlet 2 db 5.2 Ah</b> 2 db Li-Power akkuegység 18 V/5,2 Ah Gyorsöltő - ASC 145</p>	685051000
 <p><b>Alapkészlet: 2 db 4.0 Ah + metaBOX</b> 2 db Li-Power akkuegység 18V /4,0 Ah Töltő - ASC 55 metaBOX 145</p>	685064000
 <p><b>Alapkészlet: 2 db 5.2 Ah + metaBOX</b> 2 db Li-Power akkuegység 18V /5,2 Ah Gyorsöltő - ASC 145 metaBOX 145</p>	685065000



18 V

LiHD  
TECHNOLOGY

CAS  
SERIES  
ALLIANCE  
SYSTEM

		Rendelési szám
	Alapkészlet 2 db LiHD 4.0 Ah 2 db LiHD akkuegység 18 V/4.0 Ah Töltő - ASC 55	685163000
	Alapkészlet 3 db LiHD 4.0 Ah 3 db LiHD akkuegység 18 V/4.0 Ah Töltő - ASC 55	685132000
	Alapkészlet LiHD 1 db 4.0 Ah + 1 db 5.5 Ah 1 db LiHD akkuegység 18V/4.0 Ah + 1 db LiHD akkuegység 18 V/5.5 Ah Töltő - ASC 55	685160000
	Alapkészlet 2 db LiHD 5.5 Ah 2 db LiHD akkuegység 18 V/5.5 Ah Gyorstöltő - ASC 145	685122000
	Alapkészlet 3 db LiHD 5.5 Ah 3 db LiHD akkuegység 18 V/5.5 Ah Gyorstöltő - ASC 145	685074000
	Alapkészlet: 2 db LiHD 4.0 Ah + metaBOX 2 db LiHD akkuegység 18 V/4.0 Ah Gyorstöltő - ASC 145 metaBOX 145	685130000
	Alapkészlet: 3 db LiHD 4.0 Ah + metaBOX 3 db LiHD akkuegység 18 V/4.0 Ah Töltő - ASC 55 metaBOX 145	685133000
	Alapkészlet: LiHD 1 db 4.0 Ah + 1 db 5.5 Ah + metaBOX 1 db LiHD akkuegység 18V/4.0 Ah + 1 db LiHD akkuegység 18 V/5.5 Ah Töltő - ASC 55 metaBOX 145	685136000
	Alapkészlet: 2 db LiHD 5.5 Ah + metaBOX 2 db LiHD akkuegység 18 V/5.5 Ah Gyorstöltő - ASC 145 metaBOX 145	685077000
	Alapkészlet: 3 db LiHD 5.5 Ah + metaBOX 3 db LiHD akkuegység 18 V/5.5 Ah Gyorstöltő - ASC 145 metaBOX 145	685069000
	Alapkészlet: 4 db LiHD 5.5Ah ASC 145 DUO + metaBOX Alapkészlet 4 db LiHD 5.5Ah 1 db ASC 145 Duo metaBOX 145	685180000
	Alapkészlet: 2 db LiHD 8.0 Ah + metaBOX 2 db LiHD akkuegység 18 V/8.0 Ah Gyorstöltő - ASC 145 metaBOX 145	685131000
	Alapkészlet: 4 db LiHD 8.0 Ah + ASC 145 Duo + metaBOX 4 db LiHD akkuegység 18 V/8.0 Ah Gyorstöltő - ASC 145 Duo metaBOX 145	685135000
	Alapkészlet: 2 db LiHD 10 Ah + metaBOX 2 db LiHD akkuegység 18 V/10.0 Ah Gyorstöltő - ASC 145 metaBOX 215	685142000
	Alapkészlet: 4 db LiHD 10 Ah + metaBOX 4 db LiHD akkuegység 18 V/10.0 Ah Gyorstöltő - ASC 145 DUO metaBOX 215	685143000

ÚJ

ÚJ

metaBOX

Az új szállító és tároló rendszer.

A megoldás:

műhelyben



szállítás során



építkezésen



Robusztus



- Terhelhető 125 kg-ig
- Védelem szennyeződések és nedvesség ellen: IP43 kategória
- Stabil és ergonomikus markolatok

Egymásra helyezhető / sorolható



- Minden rendszerszélességben
- A MetaLoc-kal és más koffermegoldásokkal

Összekapcsolható

- Gyors - egy mozdulattal - minden rendszerszélességben.
- Az egymásra sorolt dobozok egyszerűen kinyithatóak, szétszedés nélkül



Mobil

metaBOX görgős lap

- A metaBOX és a kiegészítők egyszerű szállítása 100 kg-ig

















metaBOX adapter

- Sortimo Globelyst és SR5 járműberendezésekhez használható



metaBOX rendszer



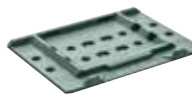

metaBOX	
<ul style="list-style-type: none"> <li>Intelligens szállító és tároló rendszer a mobil munkavégzéshez</li> <li>Rendkívül robusztus és törésálló az anyagnak (ABS) és a kialakításnak köszönhetően a maximális terhelhetőség érdekében</li> <li>A gép és a tartozékok optimális védelme a szennyeződések és a nedvesség ellen (IP43)</li> <li>A dobozok gyors és egyszerű egymásra helyezése és összekapcsolása minden rendszerszélesség esetén</li> <li>Az egymásra rakodott dobozok egyszerűen kinyithatóak, szétszedés nélkül</li> <li>Kettő közül választhat: kényelmes első fül a testhez közeli szállítás érdekében, és extra széles fül a fedélen, több egymásra rakodott doboz szállításához</li> <li>Számos pontosan illő betét (tartozék) a doboz belsejében az individuális rend megvalósításához</li> <li>Okos tartozék: görgős deszka a maximális mobilitás érdekében, valamint egy adapterlap a dobozok járműben való szállításához</li> </ul>	  
	<b>ÚJ</b>

	Rendelési szám
 <p><b>metaBOX 118 üres, betét nélkül</b> Méretek: 396 x 296 x 118 mm Súly: 1,3 kg</p>	626882000
 <p><b>metaBOX 145 üres, betét nélkül</b> Méretek: 396 x 296 x 145 mm Súly: 1,57 kg</p>	626883000
 <p><b>metaBOX 215, üres, betét nélkül</b> Méretek: 396 x 296 x 215 mm Súly: 1,92 kg</p>	626887000
 <p><b>metaBOX 340 üres, betét nélkül</b> Méretek: 396 x 296 x 340 mm Súly: 2,51 kg</p>	626888000
 <p><b>metaBOX 145 L üres, betét nélkül</b> Méretek: 496 x 296 x 145 mm Súly: 1,85 kg</p>	626884000
 <p><b>metaBOX 165 L üres, betét nélkül</b> Max. teherbírás - fedél: 125 kg Súly: 1,95 kg</p>	626889000
 <p><b>metabOX 118, alkalmazható a következőkhöz: BS / SB, 12V</b> Méretek: 396 x 296 x 118 mm Súly: 1,56 kg</p>	626885000
 <p><b>metaBOX 145, alkalmazható a következőkhöz: BS L / BS LT / SB L / SB LT, 18V</b> Méretek: 396 x 296 x 145 mm Súly: 1,64 kg</p>	626886000
 <p><b>metaBOX 145 L, alkalmazható a következőkhöz: BS LTX / SB LTX, 18V</b> Méretek: 496 x 296 x 145 mm Súly: 1,99 kg</p>	626891000
 <p><b>metaBOX 145 L, alkalmazható a következőkhöz: SBE / KHE / UHE</b> Méretek: 496 x 296 x 145 mm Súly: 2 kg</p>	626892000
 <p><b>metaBOX 165 L, alkalmazható sarokcsiszolókhöz, 125 mm-es tárcsaátmérőig</b> Méretek: 496 x 296 x 165 mm Súly: 2,29 kg</p>	626890000

















Tároló megoldások	
	<p><b>metaBOX 118 rendező</b></p> <ul style="list-style-type: none"> <li>Intelligens szállító és tároló rendszer apró alkatrészekhez és tartozékokhoz</li> <li>Maximale áttekinthetőség a tizenkét szabadon behelyezhető Sortimo betétdobozzal, négy különböző méretben</li> <li>Biztonságos összedugható szerkezet minden betétdoboznál a rendező alján, így akár csak egyes dobozok is használhatóak</li> <li>Tizenkét címkével a tartalom individuális megjelöléséhez</li> </ul> <p>A készlet tartalma: 4 db betétdoboz 1x1 H63 (52 mm x 52 mm x 63 mm); 5db betétdoboz 1x2 H63 (104 mm x 52 mm x 63 mm); 2db betétdoboz 2x2 H63 (104 mm x 104 mm x 63 mm); 1db betétdoboz 2x3 H63 (157 mm x 104 mm x 63 mm) Méretek: 396 x 296 x 118 mm Súly: 1,3 kg</p>
<b>ÚJ</b>	Rendelési szám 626897000













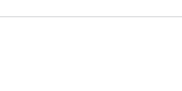

Szállítási tartozék	
	<p><b>metaBOX görgős lap</b></p> <ul style="list-style-type: none"> <li>Maximális mobilitás a műhelyben és az építkezéseken</li> <li>A metaBOX és a kiegészítők egyszerű szállítása 100 kg-ig</li> <li>Nagyfokú flexibilitás a 4 gumival bevont, 360°-ban elforgatható görgőknek és a 2 rögzítőféknek köszönhetően</li> <li>Az alsó metaBOX görgős deszkával való kényelmes összekapcsolása lábpedállal</li> <li>Oldalsó markolatok az egyszerű szállításához</li> <li>Kimunkálások a hevederek beakasztásához a rakomány rögzítésekor</li> <li>Alkalmazható a metaBOX-hoz és a metaBOX L-hez</li> </ul>
<b>ÚJ</b>	Rendelési szám 626894000
	<p><b>metaBOX adapter</b></p> <ul style="list-style-type: none"> <li>a boxok rögzítéséhez és rendezett elhelyezéséhez a járműben</li> <li>Sortimo Globelyst és SR5 járműberendezésekhez használható</li> <li>A metaBOX egyszerű kivétele a markolatnál való megemeléssel</li> <li>Alkalmazható a metaBOX-hoz és a metaBOX L-hez</li> <li>A jármű berendezésén való egyszerű és gyors rögzítés a mellékelt csavarokkal</li> </ul>
<b>ÚJ</b>	Rendelési szám 626895000

Betétek gépekhez és tartozékokhoz	
<ul style="list-style-type: none"> <li>Tökéletesen a szerszámhoz és a tartozékokhoz alakított betét</li> <li>Anyag: PS (polisztirol)</li> </ul>	<b>ÚJ</b>

	Rendelési szám
 <p><b>Gépbetét akkus sarokcsiszolóhoz - CC 18 LTX BL</b> Alkalmazható a következőkhöz: metaBOX 165 L, üres Méretek: 473 x 278 mm Súly: 0,27 kg</p>	628875000
 <p><b>Gépbetét akkus kardfűrészhez - SSE 12 BL/18 LTX /18 LTX BL Compact</b> Alkalmazható a következőkhöz: metaBOX 145, üres Méretek: 373 x 260 mm Súly: 0,24 kg</p>	628876000
 <p><b>Gépbetét akkus kézi körfűrészhez - MKS 18 LTX 58 / KS 18 LTX 57</b> Alkalmazható a következőkhöz: metaBOX 340, üres Méretek: 373 x 260 mm Súly: 0,3 kg</p>	628877000
 <p><b>Gépbetét akkus kardfűrészhez - SSE 18 LTX BL</b> Alkalmazható a következőkhöz: metaBOX 145 L, üres Méretek: 473 x 278 mm</p>	628878000
 <p><b>Gépbetét akkus multi szerszámhoz - MT 18 LTX Compact / MT 18 LTX BL QSL</b> Alkalmazható a következőkhöz: metaBOX 145 L, üres Méretek: 473 x 278 mm Súly: 0,35 kg</p>	628879000



		Rendelési szám
	<b>Gépbetét akkus fúrókalapáchoz - KHA 18 LTX / SBE 18 LTX</b> Alkalmazható a következőhöz: metaBOX 165 L, üres Méretek: 473 x 278 mm Súly: 0,26 kg	628880000
	<b>Gépbetét akkus sarokcsiszolóhoz - WB 18 LTX BL150 Quick / 18 LTX BL 180</b> Alkalmazható a következőhöz: metaBOX 165 L, üres Méretek: 473 x 278 mm Súly: 0,32 kg	628881000
	<b>Gépbetét akkus szűrőfűrészhez - STA 18 LTX 100 / STAB 18 LTX 100</b> Alkalmazható a következőhöz: metaBOX 145 L, üres Méretek: 473 x 278 mm Súly: 0,27 kg	628882000
	<b>Gépbetét akkus fúrókalapáchoz - KHA 18 LTX BL 24 Quick</b> Alkalmazható a következőhöz: metaBOX 165 L, üres Méretek: 473 x 278 mm Súly: 0,32 kg	628883000
	<b>Gépbetét akkus folyamatos lyukasztóhoz - NP 18 LTX BL 5.0</b> Alkalmazható a következőhöz: metaBOX 145 L, üres Méretek: 473 x 278 mm Súly: 0,26 kg	628884000
	<b>Gépbetét akku Combo készlethez BS / SB / SSD-vel</b> Alkalmazható a következőhöz: metaBOX 145, üres Méretek: 373 x 260 mm Súly: 0,24 kg	628885000
	<b>Gépbetét akkus Combo készlethez BL BS / SB / SSD / SSW-vel</b> Alkalmazható a következőhöz: metaBOX 145 L, üres Méretek: 473 x 278 mm Súly: 0,27 kg	628886000
	<b>Gépbetét akkus ütvecsavarozóhoz - SSW 18 LTX 600</b> Alkalmazható a következőhöz: metaBOX 145 L, üres Méretek: 473 x 278 mm Súly: 0,32 kg	628887000
	<b>Gépbetét akkus szűrőfűrészhez - STA 18 LTX 140</b> Alkalmazható a következőhöz: metaBOX 145 L, üres Méretek: 473 x 278 mm Súly: 0,32 kg	628888000
	<b>Gépbetét akkus Combo készlethez BS / SB / WS-vel</b> Alkalmazható a következőhöz: metaBOX 165 L, üres Méretek: 473 x 278 mm Súly: 0,27 kg	628889000
	<b>Gépbetét akkus gyalugéphez - HO 18 LTX 20-82</b> Alkalmazható a következőhöz: metaBOX 340, üres Méretek: 373 x 260 mm Súly: 0,26 kg	628890000
	<b>Gépbetét akkus kardfűrészhez - ASE 18 LTX</b> Alkalmazható a következőhöz: metaBOX 145 L, üres Méretek: 473 x 278 mm Súly: 0,32 kg	628891000
	<b>Gépbetét akkus Combo készlet 12V BS / SB / SSE-vel</b> Alkalmazható a következőhöz: metaBOX 145 L, üres Méretek: 473 x 278 mm Súly: 0,27 kg	628893000
	<b>Gépbetét akkus fúrógéphez - BE 18 LTX 6</b> Alkalmazható a következőhöz: metaBOX 145, üres Méretek: 373 x 260 mm Súly: 0,24 kg	628894000
	<b>Gépbetét akkus egyenescsiszolóhoz - GA 18 LTX</b> Alkalmazható a következőhöz: metaBOX 145 L, üres Méretek: 473 x 278 mm Súly: 0,32 kg	628895000
	<b>Gépbetét akkus sarokcsiszolóhoz - W 18 LTX 150 Quick</b> Alkalmazható a következőhöz: metaBOX 165 L, üres Méretek: 473 x 278 mm Súly: 0,32 kg	628896000

		Rendelési szám
	<b>Gépbetét kézi körfűrészhez - KS 66 FS</b> Alkalmazható a következőhöz: metaBOX 340, üres Méretek: 373 x 260 mm Súly: 0,24 kg	628897000
	<b>Gépbetét lakkmaróhoz - LF 724 S</b> Alkalmazható a következőhöz: metaBOX 145, üres Méretek: 373 x 260 mm Súly: 0,24 kg	628898000
	<b>Gépbetét szűrőfűrészhez - STE 140 / 140 Plus / STEB 140 Plus</b> Alkalmazható a következőhöz: metaBOX 145, üres Méretek: 373 x 260 mm	628899000
	<b>Gépbetét fúrókalapáchoz - KHE 3250 / KHE 3251</b> Alkalmazható a következőhöz: metaBOX 165 L, üres Méretek: 473 x 278 mm	628901000
	<b>Gépbetét multi szerszámhoz - MT 400 Quick</b> Alkalmazható a következőhöz: metaBOX 145, üres Méretek: 373 x 260 mm	628902000
	<b>Gépbetét vibrációs csiszolóhoz - SRE 4350 TurboTec / SRE 4351 TurboTec</b> Alkalmazható a következőhöz: metaBOX 165 L, üres Méretek: 473 x 278 mm Súly: 0,27 kg	628903000
	<b>Gépbetét sarokcsiszolóhoz - WF 18 LTX 125 / WF 18 LTX 125 Quick</b> Alkalmazható a következőhöz: metaBOX 165 L, üres Méretek: 473 x 278 mm	628904000
	<b>Gépbetét excentercsiszolóhoz - SXE 150-2.5 BL / SXE 150-5.0 BL</b> Alkalmazható a következőhöz: metaBOX 145, üres Méretek: 373 x 260 mm Súly: 0,24 kg	628905000
	<b>Gépbetét sarokpolírozóhoz - PE 15-25</b> Alkalmazható a következőhöz: metaBOX 165 L, üres Méretek: 473 x 278 mm	628906000
	<b>Gépbetét renovációs csiszolóhoz - RSEV 17-125</b> Alkalmazható a következőhöz: metaBOX 165 L, üres Méretek: 473 x 278 mm Súly: 0,32 kg	628907000
	<b>Gépbetét excentercsiszolóhoz - SXE 450 Turbo Tec</b> Alkalmazható a következőhöz: metaBOX 215, üres Méretek: 373 x 260 mm Súly: 0,24 kg	628908000
	<b>Gépbetét gyémánt darabolócsiszoló rendszerhez - T 13-125 CED</b> Alkalmazható a következőhöz: metaBOX 340, üres Méretek: 373 x 260 mm Súly: 0,24 kg	628909000
	<b>Gépbetét felsőmaróhoz - OF E 1229 SIGNAL</b> Alkalmazható a következőhöz: metaBOX 340, üres Méretek: 373 x 260 mm Súly: 0,24 kg	628910000
	<b>Gépbetét akkus élmaróhoz - KFM 18 LTX 3 RF / KFM 9-3 RF</b> Alkalmazható a következőhöz: metaBOX 215, üres Méretek: 373 x 260 mm	628911000
	<b>Gépbetét multivonalas lézerhez - MLL 3-20</b> Alkalmazható a következőhöz: metaBOX 145, üres Méretek: 373 x 260 mm Súly: 0,24 kg	628912000
	<b>Gépbetét Metaloc csiszolóanyag-készlethez 150</b> Alkalmazható a következőhöz: metaBOX 215, üres Méretek: 373 x 260 mm Súly: 0,21 kg	628913000

17

18

19

20

21

22

23

24

25

26

27

28















29

30



31

32



	Rendelési szám
 <p><b>Gépbetét gyaluhoz - HO 26-82</b> Alkalmazható a következőhöz: metaBOX 215, üres Méret: 373 x 260 mm</p>	628914000
 <p><b>Gépbetét akkus hőlégfúvóhoz - HG 18 LTX 500</b> Alkalmazható a következőhöz: metaBOX 145 L, üres Méret: 473 x 278 mm Súly: 0,31 kg</p>	628915000
 <p><b>Gépbetét akkus sarokcsiszolóhoz - PowerMaxx CC 12 BL</b> Alkalmazható a következőhöz: metaBOX 145, üres Méret: 373 x 260 mm Súly: 0,2 kg</p>	628916000
 <p><b>Gépbetét akkus folyamatos lyukasztóhoz - NIV / akkus lemezollóhoz - SCV 18 LTX BL 1.6</b> Alkalmazható a következőhöz: metaBOX 145, üres Méret: 373 x 260 mm Súly: 0,2 kg</p>	628917000
 <p><b>Gépbetét akkus bbokorvágó és fűnyíró ollóhoz - PowerMaxx SGS 12 Q</b> Alkalmazható a következőhöz: metaBOX 145, üres Méret: 373 x 260 x 10 mm</p>	628918000
 <p><b>Gépbetét akkus bokorvágó és fűnyíró ollóhoz - SGS 18 LTX Q</b> Alkalmazható a következőhöz: metaBOX 145 L, üres Méret: 473 x 278 mm</p>	628919000
 <p><b>Gépbetét akkus fúrókalapácshoz - PowerMaxx BH 12 BL 16</b> Alkalmazható a következőhöz: metaBOX 145, üres Méret: 373 x 260 mm</p>	628920000
 <p><b>Gépbetét akkus fúrókalapácshoz - BH 18 LTX BL 16</b> Alkalmazható a következőhöz: metaBOX 145 L, üres Méret: 473 x 278 mm Súly: 0,31 kg</p>	628921000
 <p><b>Akkubetét Li-Power és LiHD akks alapkészletekhez</b> Alkalmazható a következőhöz: metaBOX 145, üres Méret: 373 x 260 mm</p>	628922000
 <p><b>Gépbetét akkus merülőfűrészhez - KT 18 LTX 66 BL</b> Alkalmazható a következőhöz: metaBOX 340, üres Méret: 373 x 260 mm</p>	628923000
 <p><b>Gépbetét hálózati hőlégfúvóhoz</b> Alkalmazható a következőhöz: metaBOX 145, üres Méret: 373 x 260 mm</p>	628924000
 <p><b>Gépbetét a 2200 Wattos hőlégfúvóhoz - HGS 22-630</b> Alkalmazható a következőhöz: metaBOX 145, üres Méret: 373 x 260 mm</p>	628925000
 <p><b>Gépbetét akkus fúrókalapácshoz - KHA 36-18 LTX 32</b> Alkalmazható a következőhöz: metaBOX 165 L, üres Méret: 473 x 278 mm Súly: 0,36 kg</p>	628926000
 <p><b>Szivacsbetét</b> A betét individuálisan leszabható az optimális és biztos tárolás érdekében. Méretre szabható raszteres habanyag 16x16x25mm Az optimált tárolás lehetővé teszi a tartalomhoz való könnyű hozzáférést 4 db-os készlet tartalma: bütykös habanyag, öntapadó fedélhez (25mm), 1 db habszivacs perforáció nélkül 2db habszivacs perforációval (16x16x25mm)</p>	
Méret: 396 x 296 mm	626898000
Méret: 496 x 296 mm	626899000



## Tartozék MetaLoc hordtáskához

	Rendelési szám
 <p><b>Metadepot</b></p> <ul style="list-style-type: none"> <li>■ Csövek, kábelek és tartozékok praktikus felfogatására</li> <li>■ Lehetővé teszi a Metabo univerzális porszívók MetaLoc- és metaBOX-rendszerrel való összekapcsolását</li> <li>■ Számátlan módon felhasználható, pl. az egyénileg kialakítható szivacsbetétekkel (tartozék)</li> <li>■ A MetaLoc akár szélsőséges hőmérsékletek mellett is (-40° - +90°C) a legjobb formát nyújtja alkalmazható a következőkhöz: ASR 2025, ASR 2050, SHR 2050 M, ASR 25 L SC , ASR 50 L SC, ASR 50 M SC Eladási egység: 1 db</li> </ul>	631937000
 <p><b>Görgős talp</b></p> <ul style="list-style-type: none"> <li>■ A plusz mobilitás érdekében a AS 18 L PC-hez és a MetaLoc-okhoz</li> <li>■ Az AS 18 L PC akkus porszívó gyors rögzítése fém rögzítővel</li> <li>■ A MetaLoc-ok biztonságos rögzítése kapcsos rögzítéssel</li> <li>■ A fékezett görgők biztonság munkavégzést tesznek lehetővé egyenetlen felületeken</li> </ul>	630174000

## Műanyag hordtáska

	Rendelési szám
 <p><b>Műanyag hordtáska</b> Műanyag hordtáska minden Metabo sarokcsiszolóhoz 180 mm-es és 230 mm-es átmérővel Méret: 175 x 730 x 315 mm</p>	625451000

## Szerszámtáskák

	Rendelési szám
 <p><b>Szerszámtáska (kicsi)</b></p> <ul style="list-style-type: none"> <li>■ A robusztus és kompakt Metabo szerszámtáska</li> <li>■ A táska belső részén három táskabeosztás található tépőzárral két akku egységhez és egy töltőhöz</li> <li>■ A külső részén megtalálható egy tágas zseb cipzárral, valamint két további kis zseb a bal és jobb oldali végén tépőzárral a gyors hozzáférhetőség érdekében</li> <li>■ Kényelmes oldalsó párnázat és párnázott vállheveder</li> <li>■ Három fényvisszaverő Metabo logó az építkezésen való optimális láthatóság érdekében</li> <li>■ Stabil, beépített alaplap ráhelyezett keretlécekkel a táska tartalmának védelme érdekében</li> <li>■ Anyag: víztaszító és tépésálló 600D poliészter</li> <li>■ Méret (HxSxM): 460 mm x 260 mm x 280 mm</li> </ul>	657006000
 <p><b>Szerszámtáska (nagy)</b></p> <ul style="list-style-type: none"> <li>■ A nagy, praktikus Metabo szerszámtáska</li> <li>■ A táska belső részén öt táskabeosztás található tépőzárral három akku egységhez, egy töltőhöz és tartozékokhoz</li> <li>■ A külső részen megtalálható két tágas zseb cipzárral és három további kis zseb a gyors hozzáférés érdekében</li> <li>■ Kényelmes oldalsó párnázat és párnázott vállheveder</li> <li>■ Három fényvisszaverő Metabo logó az építkezésen való optimális láthatóság érdekében</li> <li>■ Stabil, beépített alaplap ráhelyezett keretlécekkel a táska tartalmának védelme érdekében</li> <li>■ Anyag: víztaszító és tépésálló 600D poliészter</li> <li>■ Méret (HxSxM): 670 mm x 290 mm x 325 mm</li> </ul>	657007000

# Jól védett: az új szerszámbiztosító kötelek.







Az építkezéseken nem csak a munkát végző személyeket kell biztosítani, hanem a szerszámok még kis magasság esetén is jelentős károkat és baleseteket okozhatnak. A Metabo szerszámbiztosító köteleivel garantált a biztonságos munkavégzés.





A nemzetközi ANSI/ISEA 121-2018 biztonsági szabvány szerint hitelesítve







Szerszámbiztosító köté		Rendelési szám
 <b>ÚJ</b>	<b>Szerszámrögzítő heveder DS 5kg-ig</b> <ul style="list-style-type: none"> <li>Robusztus rögzítő heveder rögzítő hurokkal akkuhoz a felcsapódás elkerüléséhez vagy csillapításához a rögzített szerszám leesésekor</li> <li>A biztonságos csatlakozás nem nyílnak ki akarattalanul a Twist-Lock rendszerű karabinernek köszönhetően</li> <li>Nagy mozgásszabadság elfordulás vagy elakadás nélkül a beépített forgócsuklónak köszönhetően</li> <li>A legnagyobb rögzített teher egyértelmű megjelölése</li> </ul> Max. biztosító súly: 5 kg	628969000*
 <b>ÚJ</b>	<b>Szerszámrögzítő heveder Quick-Connect DS 5kg-ig</b> <ul style="list-style-type: none"> <li>Robusztus rögzítő heveder rögzítő hurokkal akkuhoz a felcsapódás elkerüléséhez vagy csillapításához a rögzített szerszám leesésekor</li> <li>Quick Connect: Másodspercek alatt kész a biztonságos Twist-Lock rendszerrel rendelkező karabinernek köszönhetően mindkét végén</li> <li>Nagy mozgásszabadság elfordulás vagy elakadás nélkül a beépített forgócsuklónak köszönhetően</li> <li>A legnagyobb rögzített teher egyértelmű megjelölése</li> </ul> Max. biztosító súly: 5 kg	628970000*
 <b>ÚJ</b>	<b>Szerszámrögzítő heveder DS 20kg-ig</b> <ul style="list-style-type: none"> <li>Robusztus rögzítő heveder rögzítő hurokkal akkuhoz a felcsapódás elkerüléséhez vagy csillapításához a rögzített szerszám leesésekor</li> <li>A biztonságos csatlakozás nem nyílnak ki akarattalanul a Twist-Lock rendszerű karabinernek köszönhetően</li> <li>Nagy mozgásszabadság elfordulás vagy elakadás nélkül a beépített forgócsuklónak köszönhetően</li> <li>A legnagyobb rögzített teher egyértelmű megjelölése</li> </ul> Max. biztosító súly: 20 kg	628971000*
 <b>ÚJ</b>	<b>Rögzítő heveder 40 kg-ig</b> <ul style="list-style-type: none"> <li>Biztonságos rögzítés és leterhelhető szerszámbiztosító köté meghosszabbítás</li> <li>Gyors, egyszerű rögzítés az állványzaton vagy egyéb megfelelő rögzítési pontokon</li> <li>Mindkét oldalon megtalálható rögzítő karok a rögzítési pontokon való opcionális rögzítéshez a 628964000 sz. szalaggal</li> <li>A legnagyobb rögzített teher egyértelmű megjelölése</li> </ul> Max. biztosító súly: 40 kg	628968000*
 <b>ÚJ</b>	<b>Biztonsági rögzítés DS akkuhoz, 30 cm</b> <ul style="list-style-type: none"> <li>Robusztus biztonsági csatlakozó minden Metabo LiHD DS változatú akkuhoz</li> <li>A biztonságos csatlakozás nem nyílnak ki akarattalanul a Twist-Lock rendszerű karabinernek köszönhetően</li> <li>A legnagyobb rögzített teher egyértelmű megjelölése</li> </ul> Max. biztosító súly: 2,5 kg	628965000*

\* Önkiszolgáló csomagolás

 <b>ÚJ</b>	<b>Biztonsági rögzítés DS akkuhoz, 60 cm</b> <ul style="list-style-type: none"> <li>Robusztus biztonsági csatlakozó minden Metabo LiHD DS változatú akkuhoz</li> <li>A biztonságos csatlakozás nem nyílnak ki akarattalanul a Twist-Lock rendszerű karabinernek köszönhetően</li> <li>A legnagyobb rögzített teher egyértelmű megjelölése</li> </ul> Max. biztosító súly: 2,5 kg	Rendelési szám 628966000*
 <b>ÚJ</b>	<b>10 db rögzítő szij D-gyűrűvel 3 kg-ig</b> <ul style="list-style-type: none"> <li>Szakadásbiztos nejlón szalag rendkívül erős, teljesen zárt D-gyűrűvel a maximális biztonság érdekében</li> <li>A rögzítő szalag egyszerű és biztonságos rögzítése a szerszámon a szerszámbiztosító hevederrel (628964000)</li> <li>A legnagyobb rögzített teher egyértelmű megjelölése</li> </ul> Max. biztosító súly: 3 kg	628963000*
 <b>ÚJ</b>	<b>Öntapadó szerszámbiztosító heveder 5 kg-ig</b> <ul style="list-style-type: none"> <li>Öntapadó szerszámbiztosító heveder a biztosító köté D-gyűrűvel (628963000) való egyszerű és biztonságos rögzítéséhez a szerszámon</li> <li>Öntapadó, rugalmas szilikon heveder a leterhelhető összekapcsolások egyszerű és gyors létrehozásához</li> <li>Nagyon biztonságos összekapcsolás a beépített szakadásbiztos üvegszál hálónak köszönhetően</li> <li>A szalag szükség esetén maradéktalanul eltávolítható a szerszámról</li> </ul> Max. biztosító súly: 5 kg	628964000*

## Védőszemüvegek

	Eladási egység / Eladási prezentáció	Rendelési szám
	1 db / 5 db	623751000*
<b>Munkavédelmi szemüveg</b> <ul style="list-style-type: none"> <li>Tökéletes teljeskörű védelem, nagy látótér a speciálisan kialakított lencsének köszönhetően</li> <li>Kiváló szellőzés az optimálisan beépített kengyelkonstrukciónak köszönhetően</li> <li>Speciális bevonat (kívül karcolásmentes, belül páramentes)</li> <li>Színtelen lencse, UV 2 - 1,2</li> <li>Könnyű poros, szerelő, csiszoló, fúró és maró munkálatok esetén</li> </ul>		
	1 db / 5 db	623752000
<b>Munkavédelmi szemüveg</b> <ul style="list-style-type: none"> <li>Tökéletes teljeskörű védelem, nagy látótér a speciálisan kialakított lencsének köszönhetően</li> <li>Kiváló szellőzés az optimálisan beépített kengyelkonstrukciónak köszönhetően</li> <li>Speciális bevonat (kívül karcolásmentes, belül páramentes)</li> <li>Szürke tárcsa, UV 5 - 2,5, a kültéren való munkálatoknál való tökéletes alkalmazásokhoz</li> <li>Könnyű poros, szerelő, csiszoló, fúró és maró munkálatok esetén</li> </ul>		

## M1-es munkavédelmi kesztyű

	<ul style="list-style-type: none"> <li>Jól illeszkedő védőkesztyű</li> <li>Tapadó szegély, tenyér felületén puha Amara bőrből; nagyfokú felxibilitás és tapadóság</li> <li>Mechanikus igénybevétel elleni védelem</li> <li>Kopásálló; légáteresztő</li> <li>Nem tartalmaz olyan anyagokat, amelyekről ismeretes lenne, hogy allergiakeltők</li> <li>DIN EN 388 (2121X)</li> </ul>	Rendelési szám 623757000*
		623758000*

## M2-es munkavédelmi kesztyű

	<ul style="list-style-type: none"> <li>Jó forma kialakítású 5-ujjas kötött kesztyű PA / spandexből; tenyérbevonat fekete nitril / PU-ból</li> <li>Légáteresztő</li> <li>Kiváló fogásbiztonság</li> <li>Nem tartalmaz olyan anyagokat, amelyekről ismeretes lenne, hogy allergiakeltők</li> <li>DIN EN 420</li> </ul>	Rendelési szám 623759000*
		623760000*

## Tartozékok kompresszorokhoz

## Olajak



Kompresszorolaj, 1 l, dugattyús kompresszorokhoz ásványi

Rendelési szám

0901004170

## Sűrített levegő előkészítés

## Karbantartási egységek



- Tartalma: „FR” szűrőszabályozó és „L” olajozó
- Fali rögzítés; kapcsolótáblára- és vezetérendszerbe beépíthető

Csatlakozómenetek	Max. bemeneti nyomás bar	Rendelési szám
1/4"	12	0901063869
1/2"	14	0901063850

## Szűrőszabályozók



- Fali rögzítés; kapcsolótáblára- és vezetérendszerbe beépíthető

Csatlakozómenetek	Max. bemeneti nyomás bar	Rendelési szám
1/4"	12	0901063877
1/2"	14	0901063885

## Szabályozók



- Fali rögzítés; kapcsolótáblára- és vezetérendszerbe beépíthető

Csatlakozómenetek	Max. bemeneti nyomás bar	Rendelési szám
1/4"	12	0901063834
1/2"	14	0901063826

## Szűrő



- Fali rögzítés; kapcsolótáblára- és vezetérendszerbe beépíthető

Csatlakozómenetek	Max. bemeneti nyomás bar	Rendelési szám
1/4"	12	0901063818
1/2"	14	0901063800

## Olajozók



- Fali rögzítés; kapcsolótáblára- és vezetérendszerbe beépíthető

Csatlakozómenetek	Max. bemeneti nyomás bar	Rendelési szám
1/4"	12	0901063796
1/2"	14	0901063788

## Vezetékolajozók



Csatlakozómenetek	Rendelési szám
1/4"	0901054584*

## Olajak



0,5 l speciális olaj sűrített levegős szerszámokhoz ásványi

Rendelési szám  
0901008540



## Csővezetékrendszer

## Sűrített levegő-vezetékek



Külső Ø mm	Belső átmérő mm	Hossz m	Anyag	Kivitel	Rendelési szám
15	12	25	Műanyag	Rugalmas (tekercselt áru)	7851194171
22	18	25	Műanyag	Rugalmas (tekercselt áru)	7851194180

## Elosztók



Fali korong  
Műanyag

Rendelési szám  
7876194001



Levegőelosztó doboz  
Réz menet  
Zárócsavar nélkül

0901059691

## Csatlakozók



■ Külső menettel

Átmérő mm	Csatlakozómenetek	Anyag	Rendelési szám
22	3/4"	Műanyag	7876193943
15	1/2"	Műanyag	7876193951

## Dugócsatlakozók



T-dugócsatlakozó

Átmérő mm	Anyag	Rendelési szám
15	Műanyag	7876194010
22	Műanyag	7876194028



Könyök dugócsatlakozó

Átmérő mm	Anyag	Rendelési szám
15	Műanyag	7876194060
22	Műanyag	7876194079



Egyenes dugócsatlakozó

Átmérő mm	Anyag	Rendelési szám
15	Műanyag	7876194125
22	Műanyag	7876194133

## Csőcsonkok



Átmérő mm	Csatlakozómenetek	Anyag	Rendelési szám
15	1/2"	Műanyag	7876193978
22	1/2"	Műanyag	7876193986
22	3/4"	Műanyag	7876193994

## Levegőelzáró csapok



Átmérő mm	Csatlakozómenetek	Rendelési szám
15	1/2"	0901059489
22	3/4"	0901059500

## Biztosítógyűrűk



Átmérő mm	Anyag	Rendelési szám
22	Műanyag	7876194117

## Csőbilincsek



Átmérő mm	Anyag	Rendelési szám
15	Műanyag	7876693610
22	Műanyag	7876693628

## Csővágó olló



Csővágó olló  
Max. átmérő: 28 mm

Rendelési szám  
9109691680

## Sűrített levegő tömlők

## Sűrített levegő tömlők textil betéttel



- Minden normális felhasználáshoz

Hossz m	Belső átmérő mm	Külső Ø mm	Max. nyomás bar	Profil	Kivitel	Rendelési szám
5	6	11	20	Euro	Gyorscsatlakozóval és karmantyúval	0901054908
5	6	11	20	ISO	Gyorscsatlakozóval és karmantyúval	628779000
10	6	11	20	Euro	Gyorscsatlakozóval és karmantyúval	0901054916
10	9	14	20	Euro	Gyorscsatlakozóval és karmantyúval	0901054924
10	9	14	20	ISO	Gyorscsatlakozóval és karmantyúval	628781000
50	9	14	20	-	Tekercs	0901054932
50	12,5	18	12	-	Tekercs	0901056161

## Sűrített levegő tömlők, Super Air



- Nagyon rugalmas tömlő, alacsony hőmérsékletek mellett is használható
- Ellenáll az olajtartalmú sűrített levegőnek

Hossz m	Belső átmérő mm	Külső Ø mm	Max. nyomás bar	Profil	Kivitel	Rendelési szám
10	6,3	11	20	Euro	Gyorscsatlakozóval és karmantyúval	0901056048
10	6,3	11	20	ARO	Gyorscsatlakozóval és karmantyúval	0901058903
10	10	15,5	20	Euro	Gyorscsatlakozóval és karmantyúval	0901056056
10	10	15,5	20	ARO	Gyorscsatlakozóval és karmantyúval	0901057290
10	10	15,5	20	ISO	Gyorscsatlakozóval és karmantyúval	628783000
50	10	15,5	20	-	Tekercs	0901057303

## Spiráltömlők - Rilsan



Hossz m	Belső átmérő mm	Külső Ø mm	Max. nyomás bar	Profil	Kivitel	Rendelési szám
5	6	8	8	Euro	Gyorscsatlakozóval és karmantyúval	0901054940
5	6	8	8	ARO	Gyorscsatlakozóval és karmantyúval	0901056218
5	6	8	8	ISO	Gyorscsatlakozóval és karmantyúval	628768000
7,5	6	8	8	Euro	Gyorscsatlakozóval és karmantyúval	0901054959
7,5	6	8	8	ARO	Gyorscsatlakozóval és karmantyúval	0901056226
7,5	6	8	8	ISO	Gyorscsatlakozóval és karmantyúval	628769000
10	8	10	8	Euro	Gyorscsatlakozóval és karmantyúval	0901054967

## Spiráltömlő, poliuretán



- Nagy rugalmasságú különleges tömlő professzionális alkalmazásokhoz
- Nincsenek maradandó keresztmetszet-változások a hajlítási helyeken
- Kopásálló

Hossz m	Belső átmérő mm	Külső Ø mm	Max. nyomás bar	Profil	Kivitel	Rendelési szám
6	8	12	8	Euro	Gyorscsatlakozóval és karmantyúval	0901062145

## Tömlődobok



## Tömlőfelcsévéző - SA 100

- 20 m sűrített levegős, textil betéttel ellátott tömlővel
- 1/4" Euro gyorscsatlakozóval és 1/4" Euro karmantyúval

Hossz: 20 m  
Belső átmérő: 9 mm  
Külső átmérő: 15 mm  
Max. nyomás: 15 bar  
Súly: 4 kg

Rendelési szám  
0901054975



## Tömlődob - ST 200

- 30 m nagyon rugalmas PU-tömlővel
- Universal 1/4" gyorscsatlakozó és 1/4" karmantyú (Euro, ARO és ISO)
- 360°-ban elforgatható

Hossz: 30 m  
Belső átmérő: 8,5 mm  
Külső átmérő: 12,5 mm  
Max. nyomás: 12 bar  
Súly: 8 kg

0901054568



## Tömlőfelcsévéző - SA 250

- 8 m nagyon rugalmas PU tömlővel
- Universal 1/4" gyorscsatlakozó és 1/4" karmantyú (Euro, ARO és ISO)
- Automatikus funkció: rögzítés és felcsévézés egyszerű húzással
- Fali és mennyezeti rögzítőkengyellel
- Műanyag ház

Hossz: 8 m  
Belső átmérő: 8 mm  
Külső átmérő: 12 mm  
Max. nyomás: 15 bar  
Súly: 2,9 kg

628820000



## Tömlőfelcsévéző dob - SA 312

- 12 m nagyon rugalmas PU tömlővel
- Universal 1/4" gyorscsatlakozó és 1/4" karmantyú (Euro, ARO és ISO)
- Automatikus funkció: rögzítés és felcsévézés egyszerű húzással
- Fali és mennyezeti rögzítőkengyellel
- Fém ház
- A csatlakozótömlő hossza: 1 m

Hossz: 12 m  
Belső átmérő: 8 mm  
Külső átmérő: 12 mm  
Max. nyomás: 12 bar  
Súly: 8 kg

628824000

## Réz elemek

Sűrítettlevegő-elosztó					
Kivitel	Csatlakozás mérete	Profil	Csomagolás	Eladási egység	Rendelési szám
	Belső menet	3/8"	Euro	Önkiszolgáló csomagolás	1 0901026645*
	Belső menet	3/8"	Euro	Önkiszolgáló csomagolás	1 0901026653*
	Belső menet	3/8"	-	Önkiszolgáló csomagolás	1 628759000*
	Belső menet	3/8"	-	Önkiszolgáló csomagolás	1 628760000*

## Euro gyorscsatlakozók

 Euro gyorscsatlakozók külső menethez  
 ■ Réz csatlakozó Euro profilos csődugóhoz

Kivitel	Csatlakozás mérete	Csomagolás	Eladási egység	Rendelési szám
Külső menet	1/4"	Önkiszolgáló csomagolás	1	0901031517*
Külső menet	3/8"	Önkiszolgáló csomagolás	1	0901025894*
Külső menet	1/2"	Önkiszolgáló csomagolás	1	0901025908*
Külső menet	1/4"	csomagolás nélkül	1	7802009083
Külső menet	3/8"	csomagolás nélkül	1	7802009091
Külső menet	1/2"	csomagolás nélkül	1	7802009105

 Euro gyorscsatlakozók belső menettel  
 ■ Réz csatlakozó Euro profilos csődugóhoz

Kivitel	Csatlakozás mérete	Csomagolás	Eladási egység	Rendelési szám
Belső menet	1/4"	Önkiszolgáló csomagolás	1	0901025916*
Belső menet	3/8"	Önkiszolgáló csomagolás	1	0901025924*
Belső menet	1/2"	Önkiszolgáló csomagolás	1	0901025932*
Belső menet	1/4"	csomagolás nélkül	1	7801009055
Belső menet	3/8"	csomagolás nélkül	1	7801009063
Belső menet	1/2"	csomagolás nélkül	1	7801009071

\* Önkiszolgáló csomagolás



Euro gyorscsatlakozók csővéggel  
 ■ Réz csatlakozó Euro profilos csődugóhoz

Kivitel	Csatlakozás mérete	Csomagolás	Eladási egység	Rendelési szám
csővéggel	6 mm	Önkiszolgáló csomagolás	1	0901025940*
csővéggel	9 mm	Önkiszolgáló csomagolás	1	0901026351*
csővéggel	13 mm	Önkiszolgáló csomagolás	1	0901026360*
csővéggel	6 mm	csomagolás nélkül	1	7800009035
csővéggel	9 mm	csomagolás nélkül	1	7800009043
csővéggel	13 mm	csomagolás nélkül	1	7800009558

## UNI gyorscsatlakozók



UNI gyorscsatlakozók külső menettel  
 ■ Univerzális csatlakozó Euro-, ARO vagy ISO profilos csődugóhoz

Kivitel	Csatlakozás mérete	Csomagolás	Eladási egység	Rendelési szám
Külső menet	1/4"	Önkiszolgáló csomagolás	1	628700000*
Külső menet	3/8"	Önkiszolgáló csomagolás	1	628701000*
Külső menet	1/2"	Önkiszolgáló csomagolás	1	628702000*



UNI gyorscsatlakozók belső menettel  
 ■ Univerzális csatlakozó Euro-, ARO vagy ISO profilos csődugóhoz

Kivitel	Csatlakozás mérete	Csomagolás	Eladási egység	Rendelési szám
Belső menet	1/4"	Önkiszolgáló csomagolás	1	628703000*
Belső menet	3/8"	Önkiszolgáló csomagolás	1	628704000*
Belső menet	1/2"	Önkiszolgáló csomagolás	1	628705000*



UNI gyorscsatlakozók csővéggel  
 ■ Univerzális csatlakozó Euro-, ARO vagy ISO profilos csődugóhoz

Kivitel	Csatlakozás mérete	Csomagolás	Eladási egység	Rendelési szám
csővéggel	6 mm	Önkiszolgáló csomagolás	1	628706000*
csővéggel	9 mm	Önkiszolgáló csomagolás	1	628707000*
csővéggel	13 mm	Önkiszolgáló csomagolás	1	628708000*

## Euro csődugó



Euro csődugó külső menettel  
 ■ Euro- és UNI-csatlakozóval való alkalmazáshoz

Kivitel	Csatlakozás mérete	Csomagolás	Eladási egység	Rendelési szám
Külső menet	1/4"	Önkiszolgáló csomagolás	1	0901025983*
Külső menet	3/8"	Önkiszolgáló csomagolás	1	0901025991*
Külső menet	1/2"	Önkiszolgáló csomagolás	1	628736000*
Külső menet	1/4"	csomagolás nélkül	1	7803009117
Külső menet	3/8"	csomagolás nélkül	1	7803009133
Külső menet	1/2"	csomagolás nélkül	1	628738000



**Euro csődugó belső menettel**

- Euro- és UNI-csatlakozóval való alkalmazáshoz

Kivitel	Csatlakozás mérete	Csomagolás	Eladási egység	Rendelési szám
Belső menet	1/4"	Önkiszolgáló csomagolás	1	0901026017*
Belső menet	3/8"	Önkiszolgáló csomagolás	1	0901026025*
Belső menet	1/2"	Önkiszolgáló csomagolás	1	628737000*
Belső menet	1/4"	csomagolás nélkül	1	7803009125
Belső menet	3/8"	csomagolás nélkül	1	7803009141
Belső menet	1/2"	csomagolás nélkül	1	628739000

**Euro csődugó csővéggel**

- Euro- és UNI-csatlakozóval való alkalmazáshoz

Kivitel	Csatlakozás mérete	Csomagolás	Eladási egység	Rendelési szám
csővéggel	6 mm	Önkiszolgáló csomagolás	1	0901025959*
csővéggel	6 mm	Önkiszolgáló csomagolás	1	0901025967*
csővéggel	13 mm	Önkiszolgáló csomagolás	1	0901025975*
csővéggel	6 mm	csomagolás nélkül	1	7804065606
csővéggel	9 mm	csomagolás nélkül	1	7804009161
csővéggel	13 mm	csomagolás nélkül	1	7804010372

**ARO csődugó****ARO csődugó külső menettel**

- ARO- és UNI-csatlakozóval való alkalmazáshoz

Kivitel	Csatlakozás mérete	Csomagolás	Eladási egység	Rendelési szám
Külső menet	1/4"	Önkiszolgáló csomagolás	1	628730000*
Külső menet	3/8"	Önkiszolgáló csomagolás	1	628731000*
Külső menet	1/2"	Önkiszolgáló csomagolás	1	628734000*

**ARO csődugó belső menettel**

- ARO- és UNI-csatlakozóval való alkalmazáshoz

Kivitel	Csatlakozás mérete	Csomagolás	Eladási egység	Rendelési szám
Belső menet	1/4"	Önkiszolgáló csomagolás	1	628732000*
Belső menet	3/8"	Önkiszolgáló csomagolás	1	628733000*
Belső menet	1/2"	Önkiszolgáló csomagolás	1	628735000*

**ARO csődugó csővéggel**

- ARO- és UNI-csatlakozóval való alkalmazáshoz

Kivitel	Csatlakozás mérete	Csomagolás	Eladási egység	Rendelési szám
csővéggel	6 mm	Önkiszolgáló csomagolás	1	628720000*
csővéggel	9 mm	Önkiszolgáló csomagolás	1	628721000*
csővéggel	13 mm	Önkiszolgáló csomagolás	1	628722000*

\* Önkiszolgáló csomagolás

**ISO csődugó****ISO csődugó külső menettel**

- ISO- és UNI-csatlakozóval való alkalmazáshoz

Kivitel	Csatlakozás mérete	Csomagolás	Eladási egység	Rendelési szám
Külső menet	1/4"	Önkiszolgáló csomagolás	1	628747000*
Külső menet	3/8"	Önkiszolgáló csomagolás	1	628748000*
Külső menet	1/2"	Önkiszolgáló csomagolás	1	628749000*

**ISO csődugó belső menettel**

- ISO- és UNI-csatlakozóval való alkalmazáshoz

Kivitel	Csatlakozás mérete	Csomagolás	Eladási egység	Rendelési szám
Belső menet	1/4"	Önkiszolgáló csomagolás	1	628754000*
Belső menet	3/8"	Önkiszolgáló csomagolás	1	628755000*
Belső menet	1/2"	Önkiszolgáló csomagolás	1	628756000*

**ISO csődugó csővéggel**

- ISO- és UNI-csatlakozóval való alkalmazáshoz

Kivitel	Csatlakozás mérete	Csomagolás	Eladási egység	Rendelési szám
csővéggel	6 mm	Önkiszolgáló csomagolás	1	628740000*
csővéggel	9 mm	Önkiszolgáló csomagolás	1	628741000*
csővéggel	13 mm	Önkiszolgáló csomagolás	1	628746000*

**Dupla csővégek**

Kivitel	Csatlakozás mérete	Csomagolás	Eladási egység	Rendelési szám
külső menet x külső menet	1/4" x 1/4"	Önkiszolgáló csomagolás	1	0901026130*
külső menet x külső menet	3/8" x 3/8"	Önkiszolgáló csomagolás	1	0901026149*
külső menet x külső menet	1/2" x 1/2"	Önkiszolgáló csomagolás	1	0901026157*
külső menet x külső menet	1/4" x 1/4"	csomagolás nélkül	1	7806009185
külső menet x külső menet	3/8" x 3/8"	csomagolás nélkül	1	7806034996
külső menet x külső menet	1/2" x 1/2"	csomagolás nélkül	1	7806009207

**Szűkítő dupla csővégek**

Kivitel	Csatlakozás mérete	Csomagolás	Eladási egység	Rendelési szám
külső menet x külső menet	1/4" x 3/8"	Önkiszolgáló csomagolás	1	0901026173*
külső menet x külső menet	1/4" x 1/2"	Önkiszolgáló csomagolás	1	0901026190*
külső menet x külső menet	3/8" x 1/2"	Önkiszolgáló csomagolás	1	0901026203*
külső menet x külső menet	1/8" x 1/4"	csomagolás nélkül	1	7808009247

## Szűkítőidomok



Kivitel	Csatlakozás mérete	Csomagolás	Eladási egység	Rendelési szám
belső menet x külső menet	1/4" x 3/8"	Önkiszolgáló csomagolás	1	0901026220*
belső menet x külső menet	1/4" x 1/2"	Önkiszolgáló csomagolás	1	0901026238*
belső menet x külső menet	3/8" x 1/2"	Önkiszolgáló csomagolás	1	0901026246*
belső menet x külső menet	1/2" x 3/4"	Önkiszolgáló csomagolás	1	0901026254*
belső menet x külső menet	1/8" x 1/4"	csomagolás nélkül	1	7809009275
belső menet x külső menet	1/4" x 3/8"	csomagolás nélkül	1	7809009283
belső menet x külső menet	1/4" x 1/2"	csomagolás nélkül	1	7809035764
belső menet x külső menet	3/8" x 1/2"	csomagolás nélkül	1	7809009291

## Tömítőcsővégek



## Tömítőcsővégek külső menettel

- Tömítőcsővég rézből

Kivitel	Csatlakozás mérete	Csomagolás	Eladási egység	Rendelési szám
külső menet x csővég	1/4" x 6 mm	Önkiszolgáló csomagolás	1	0901026041*
külső menet x csővég	1/4" x 9 mm	Önkiszolgáló csomagolás	1	0901026068*
külső menet x csővég	3/8" x 6 mm	Önkiszolgáló csomagolás	1	0901026050*
külső menet x csővég	3/8" x 9 mm	Önkiszolgáló csomagolás	1	0901026076*
külső menet x csővég	1/4" x 6 mm	csomagolás nélkül	1	7805009343
külső menet x csővég	3/8" x 6 mm	csomagolás nélkül	1	7805009351
külső menet x csővég	1/4" x 9 mm	csomagolás nélkül	1	7805009440
külső menet x csővég	3/8" x 9 mm	csomagolás nélkül	1	7805009483
külső menet x csővég	1/4" x 13 mm	csomagolás nélkül	1	7805033767
külső menet x csővég	1/2" x 13 mm	csomagolás nélkül	1	7805009300
külső menet x csővég	3/8" x 13 mm	csomagolás nélkül	1	7805009319



## Tömítőcsővégek belső menettel

- Tömítőcsővég rézből

Kivitel	Csatlakozás mérete	Csomagolás	Eladási egység	Rendelési szám
belső menet x csővég	1/4" x 6 mm	Önkiszolgáló csomagolás	1	0901026084*
belső menet x csővég	1/4" x 9 mm	Önkiszolgáló csomagolás	1	0901026092*
belső menet x csővég	3/8" x 6 mm	Önkiszolgáló csomagolás	1	0901026289*
belső menet x csővég	3/8" x 9 mm	Önkiszolgáló csomagolás	1	0901026106*
belső menet x csővég	3/8" x 6 mm	csomagolás nélkül	1	7805009459
belső menet x csővég	1/4" x 6 mm	csomagolás nélkül	1	7805009416
belső menet x csővég	1/4" x 9 mm	csomagolás nélkül	1	7805009432
belső menet x csővég	3/8" x 9 mm	csomagolás nélkül	1	7805009475

## Tömítőcsatlakozó csővég



Kivitel	Csatlakozás mérete	Csomagolás	Eladási egység	Rendelési szám
csővég x csővég	6 mm x 6 mm	Önkiszolgáló csomagolás	1	0901026378*
csővég x csővég	9 mm x 9 mm	Önkiszolgáló csomagolás	1	0901026386*
csővég x csővég	6 mm x 6 mm	csomagolás nélkül	1	7807009367
csővég x csővég	9 mm x 9 mm	csomagolás nélkül	1	7807009375

## Bilincsek

Átmérőtől mm	átmérőig mm	Csomagolás	Eladási egység	Rendelési szám
<b>Csavaros bilincsek</b>				
9,5	11,5	Önkiszolgáló csomagolás	5	0901026777*
12	20	Önkiszolgáló csomagolás	5	0901026807*

## Tömítőbilincsek

Átmérőtől mm	átmérőig mm	Csomagolás	Eladási egység	Rendelési szám
11	13	Önkiszolgáló csomagolás	5	0901054983*
13	15	Önkiszolgáló csomagolás	5	0901054991*

## Tömítőszalag



## Menettömítő szalag

- Kender és tömítőpaszta nélkül tömit
  - Fém és műanyag menetes csatlakozókhöz
- Tekercs hossza: 12 m

Rendelési szám  
0901026319\*



## Tartozék ütvecsavarozókhöz és racsnis csavarozókhöz

## Dugókulcskészletek

	Rendelési szám
<b>Dugókulcskészlet 1/2" (10 részes)</b> Tartalma: 10 db dugókulcs (10, 11, 12, 13, 15, 17, 19, 21, 22, 24 mm)	628831000
<b>Dugókulcskészlet 1/2" (3 részes)</b> Tartalma: 3 db dugókulcs (17, 19, 21 mm) Alumínium felnikhez, hosszú kivitelben	628833000
<b>Dugókulcs hosszabbító 1/2" ütészálló</b> Teljes hossz 150 mm	628832000
<b>Dugókulcskészlet, 3/4" (8 részes)</b> Tartalma: 8 db dugókulcs (21, 22, 24, 26, 27, 28, 30, 32 mm)	628834000
<b>Dugókulcskészlet, 1" (8 részes)</b> Tartalma: 8 db dugókulcs (24, 27, 30, 32, 33, 34, 36, 38 mm) Mély kivitel	628835000

További tartozékok ütvecsavarozókhoz		
	<p><b>Fali tartó, mágneses</b> Tartóerő 15 kg Sűrített levegős szerszámokhoz, 3/8", 1/2" és 3/4" ütvecsavarozóhoz és tartozékhoz</p>	628848000









## Tartozék tűzőgépekhez és szegezőgépekhez

Tűzőkapcsok					
	<p><b>90-es típus, hátszélesség 5,8 mm / huzalvastagság 1,05 x 1,27 mm</b></p> <ul style="list-style-type: none"> <li>■ Gyantázott</li> <li>■ Galvanizált</li> </ul>				
Kapocs típusa	Szélesség mm	Teljes hossz mm	Eladási egység	alkalmazható a következőkhöz	Rendelési szám
Típus 90	5,8	15	2.000	Kombi 32, Kombi 40/50, KG 90/25, KG 90/40	0901053790
Típus 90	5,8	20	2.000	Kombi 32, Kombi 40/50, KG 90/25, KG 90/40	0901053804
Típus 90	5,8	25	2.000	Kombi 32, Kombi 40/50, KG 90/25, KG 90/40	0901053812
Típus 90	5,8	30	2.000	Kombi 32, Kombi 40/50, KG 90/40	0901053820
Típus 90	5,8	35	2.000	Kombi 40/50, KG 90/40	0901053839
Típus 90	5,8	40	2.000	Kombi 40/50, KG 90/40	0901053847
	<p><b>80-as típus, hátszélesség 12,8 mm / huzalvastagság 0,65 x 0,95 mm</b></p> <ul style="list-style-type: none"> <li>■ Gyantázott</li> <li>■ Galvanizált</li> </ul>				
Kapocs típusa	Szélesség mm	Teljes hossz mm	Eladási egység	alkalmazható a következőkhöz	Rendelési szám
Típus 80	12,8	6	3.000	KG 80/16, DKG 80/16	0901053855
Típus 80	12,8	8	3.000	KG 80/16, DKG 80/16	0901053863
Típus 80	12,8	10	3.000	KG 80/16, DKG 80/16	0901053871
Típus 80	12,8	12	3.000	KG 80/16, DKG 80/16	0901053880
Típus 80	12,8	14	3.000	KG 80/16, DKG 80/16	0901053898
Típus 80	12,8	16	3.000	KG 80/16, DKG 80/16	0901053901

Bognárfejű szegek					
	<ul style="list-style-type: none"> <li>■ Galvanizált</li> <li>■ Huzalvastagság: 0,9 x 1,2 mm</li> </ul>				
Szegettípus	Teljes hossz mm	Eladási egység	alkalmazható a következőkhöz	Rendelési szám	
Típus SKN	16	1.000	Kombi 32, Kombi 40/50, SKN 50, DSN 50, DKNG 90/40	0901053715	
Típus SKN	20	1.000	Kombi 32, Kombi 40/50, SKN 50, DSN 50, DKNG 90/40	0901053723	
Típus SKN	25	1.000	Kombi 32, Kombi 40/50, SKN 50, DSN 50, DKNG 90/40	0901053731	
Típus SKN	30	1.000	Kombi 32, Kombi 40/50, SKN 50, DSN 50, DKNG 90/40	0901053740	
Típus SKN	35	1.000	Kombi 40/50, SKN 50, DSN 50, DKNG 90/40	0901053758	
Típus SKN	40	1.000	Kombi 40/50, SKN 50, DSN 50, DKNG 90/40	0901053766	
Típus SKN	45	1.000	Kombi 40/50, SKN 50, DSN 50, DKNG 90/40	0901053774	
Típus SKN	50	1.000	Kombi 40/50, SKN 50, DSN 50, DKNG 90/40	0901053782	

\* Önkiszolgáló csomagolás

## Tartozék abroncsnyomásmérőhöz és töltőhöz







	<p><b>Adapter kerékpárszelephez</b> Kerékpárkerekek abroncsöltővel való felfújásához</p>	Rendelési szám 0901026262*
	<p><b>Adapter labdafújó szelepetűhöz</b> Labdák abroncsöltővel való felfújásához</p>	0901031550*
	<p><b>Szelepkészlet, 3 részes</b> Tartalma: adapter kerékpárszelephez, labdatöltő szelephez és gumimatrachoz</p>	0901055769*
	<p><b>Emelődugó bilincsel</b> Alkalmazható 6 mm-es belső tömlőátmérőnél</p>	7710672339
	<p><b>Csatlakozótömlő</b> (tartalékként); külső menet: 1/4"</p>	0901026661*
	<p><b>Csatlakozótömlő emelődugóval</b> (tartalékként)</p>	1001672319
	<p><b>Nyomásmérő, átmérő: 80 mm (1-10 bar)</b> Védősapkával; alkalmazható a következőkhöz: RF 480</p>	7823672327
	<p><b>Nyomásmérő, gumiabroncsöltő</b> (tartalékként); alkalmazható pl. RF 100</p>	0901026815*

## Tartozék festékszóró pisztolyokhoz

	<p><b>Fúvókakészlet festékszóró pisztolyokhoz</b></p> <ul style="list-style-type: none"> <li>■ Tartalma: szórófej, festékfúvóka, festéktű és tömítés. Fúvókakészlet 600 HVLP/ LVLP festékszóró pisztolyhoz kiegészítő tömítés nélkül.</li> </ul>	
Átmérő mm	alkalmazható a következőkhöz	Rendelési szám
1,2	FB 150, SB 200, FSP 600, FSP 1000 S	0901026858*
1,5	FB 150, SB 200, FSP 600, FSP 1000 S	0901026866*
2	FB 150, SB 200, FSP 600, FSP 1000 S	0901026882*
2,5	FB 150, SB 200, FSP 600, FSP 1000 S	0901026904*
1,3	FSP 600 HVLP	628807000*
1,5	FSP 600 HVLP	628808000*
1,8	FSP 600 HVLP	628809000*
2	FSP 600 HVLP	628810000*
1,3	FSP 600 LVLP	628811000*
1,5	FSP 600 LVLP	628812000*
1,8	FSP 600 LVLP	628813000*
2	FSP 600 LVLP	628814000*
	<p><b>Tartalék tartály műanyagból</b> alkalmazható a következőkhöz: FSP 600 HVLP, FSP 600 LVLP</p>	Rendelési szám 628815000*
	<p><b>10 db pótszűrő FSP 600 HVLP / FSP 600 LVLP</b></p> <ul style="list-style-type: none"> <li>■ Műanyag lakkszűrő a 6.28215 sz. tartályhoz a festékszóró pisztolyokhoz FSP 600 HVLP/ LVLP alkalmazható a következőkhöz: FSP 600 HVLP, FSP 600 LVLP</li> </ul>	628806000*



## Tartozékok vésőkalapácsokhoz

		Rendelési szám
	<b>Kövéső, hegyes</b> Teljes hossz: 173 mm; hatlapú befogósár SW 10	0901026521*
	<b>Kövéső, lapos</b> 20 mm széles; teljes hossz: 175 mm; hatlapú befogósár SW 10	0901026530*
	<b>Kövéső, lapos</b> 50 mm széles; teljes hossz: 180 mm; hatlapú befogósár SW 10	0901026548*
	<b>Kövéső, lapos</b> 40 mm széles; teljes hossz: 250 mm Hatlapú befogósár SW 10	0901026572*
	<b>Rugó MHS 315 vésőkalapáchoz</b> 8 menetes Alkalmazható a következőkhöz: MHS 315, DW 315	0901013047*
	<b>Rugó MHS 450 típusú vésőkalapáchoz</b> 10 menetes Alkalmazható a következőkhöz: MHS 450, MHS 5050	0901026327*
	<b>Tűs rozsdaeltávolító előtét</b> Alkalmazható a következőkhöz: DMH 30 készlet, DMH 290 készlet, valamint univerzálisan számos sűrített levegős vésőkalapáchoz	628822000

## Tartozékok karosszéria fűrészhöz

		Rendelési szám
	<b>Fűrészlapok, 14 fog (10 db)</b>	0901063087*
	<b>Fűrészlapok, 24 fog (10 db)</b>	0901063095*
	<b>Fűrészlapok, 32 fog (10 db)</b>	0901063109*



## Tartozékok egyenescsiszolóhoz

		Rendelési szám
	<b>8 mm-es befogópatron a következőkhöz: DG 700 / DG 700 L</b>	628823000

## Tartozékok excentercsiszolókhöz

		Rendelési szám
	<b>Pót csiszolótányér, alkalmazható a következőkhöz: ES 7700 / DSX 150</b>	1319706247

## Tartozék homokfúvó pisztolyokhoz

		Rendelési szám
	<b>Fúvóhomokok</b> ■ Szemcsézet: 0,2 - 0,5 mm ■ Kannatartalom: 8 kg ■ Alumíniumszilikát üvegolvadék	0901064423
	<b>Tartalék cső homokfúvó pisztolyhoz</b>	0901026408

## Sűrített levegős eszközök általános tartozékai

		Rendelési szám
	<b>0,5 l speciális olaj sűrített levegős szerszámokhoz ásványi</b>	0901008540

## Multiadapterek

- Búvárszivattyúk vagy házi vízművek lefolyó-, szívó vagy kerti tömlőkre való csatlakoztatásához

		Rendelési szám
	<b>Multiadapter 1"</b> 1" k.m. x 1" csővég x 3/4" k.m. x 3/4" csővég	0903018410*
	<b>Multiadapter 1 1/4"</b> 1 1/4" b.m. x 1 1/2" csővég x 1" k.m. x 1" csővég Dupla csővég 1 1/4" k.m.	0903061677*
	<b>Multiadapter 1 1/2"</b> 1 1/2" k.m. x 2" csővég x 1 1/4" k.m. x 1 1/2" csővég	0903061685*





## Könyökcsatlakozók multiadAPTERrel

- Búvárszivattyúk gyorscsatlakozókra vagy lefolyó-, szívó és kerti tömlőkre való csatlakoztatásához

		Rendelési szám
	<b>Könyökcsatlakozó idom multiadAPTERrel 1 1/4"</b> Könyökcsatlakozó: 1 1/4" k.m. / 1 1/4" k.m. MultiadAPTER: 1 1/4" b.m., 1 1/4" csővég, 1 1/4" k.m., 1" csővég	0903064846*
	<b>Könyökcsatlakozó idom multiadAPTERrel 1 1/2"</b> Könyökcsatlakozó: 1 1/2" k.m. / 1 1/2" k.m. MultiadAPTER: 1 1/2" b.m., 1 1/2" csővég, 1 1/4" csővég, 1" k.m.	0903064854*



## Könyökcsatlakozók

- Búvárszivattyúk gyorscsatlakozókra vagy lefolyó-, szívó és kerti tömlőkre való csatlakoztatásához



		Rendelési szám
	<b>Könyökcsatlakozó 1"</b> 1" IG x 1" IG / 1 1/4" AG	0903019379*
	<b>Könyökcsatlakozó 1 1/4"</b> 1 1/4" AG x 1 1/4" AG / 1" IG	0903053143*
	<b>Könyökcsatlakozó 1 1/2" nemesacél</b> 1 1/2" IG / 1 1/2" AG	0903064838*
	<b>Könyökcsatlakozó 2" nemesacél</b> 2" IG / 2" AG	628802000*

## Storz csatlakozó

- Szennyezettvíz-búvárszivattyúk C-Storz csatlakozóval felszerelt lefolyótömlőkre történő csatlakoztatásához



	Rendelési szám
 <b>Storz csatlakozó 1 1/2"</b> C = 2" x 1 1/2" AG	0903061375*
 <b>Storz csatlakozó 1 1/2" hosszabbítócsővel 100 mm</b> Tartalma: Storz csatlakozó, C = 2" x 1 1/2" b.m. Csőkarmanlyú, 1 1/2" k.m. x 1 1/2" k.m. - 100 mm Alkalmazható a következőkhöz: DP 28-10 S Inox	628801000
 <b>Storz csatlakozó 1 1/2" hosszabbítócsővel 300 mm</b> Tartalma: Storz csatlakozó, C = 2" x 1 1/2" b.m. Csőkarmanlyú, 1 1/2" k.m. x 1 1/2" k.m. - 300 mm Alkalmazható a következőkhöz: PS 17000 SN, PS 18000 SN	0903019352
 <b>Storz csatlakozó 2"</b> C = 2" x 2" AG	628800000*

## Lefolyó garnitúra szerelvényekkel

	Rendelési szám
 <b>Lefolyó garnitúra, 7 m</b> <ul style="list-style-type: none"> <li>■ Minden búvárszivattyú csatlakozásához 1", 1 1/4" és 1 1/2" multiadapterrel</li> <li>■ Lefolyótömlő, 1", fekete, beépített kemény PVC-spirállal, törés- és kopásálló</li> <li>■ Szívóberendezésekhez is alkalmazható (pl. levegő, por és faforgács)</li> </ul> Tartalma: Spiráltömlő, 1" Tömlőcsatlakozás, réz 1 1/4" x 25 mm Ipari nemesacél menetbilincs 20 - 32 mm  Belső átmérő: 25 mm Falvastagság: 2,5 mm Hossz: 7 m Munkanyomás: 1,5 bar Repsztonomás: 5 bar Hőmérséklettűrés: -5- 60 °C	628821000
 <b>Lefolyó garnitúra, 15 m</b> <ul style="list-style-type: none"> <li>■ Valamennyi búvárszivattyú csatlakoztatásához, Storz csatlakozókkal, C = 2"</li> <li>■ Építőipari/ipari tömlő, 2", nagy szilárdságú poliészter szövet, körkörös szövés, belül gumibevonat, öregedés-/ózonálló, rothadás-/penészálló</li> <li>■ Mindkét végén beépített könnyűfém Storz csatlakozók</li> <li>■ Csatlakozók beépített nemesacél huzallal</li> </ul> Tartalma: Ipari tömlő, 2" Storz csatlakozók, C = 2" Csomótávolság: 66 mm  Belső átmérő: 52 mm Falvastagság: 2,4 mm Hossza: 15 m Munkanyomás: 10 bar Repsztonomás: 30 bar Hőmérséklettűrés: 0° - 60° C	0903061294

## Elszívó tömlők

- Valamennyi kerti szivattyú és házi vízmű/-automata szívóoldali csatlakoztatásához, 1"-os belső menettel
- Alkalmazható kutakból, vízgyűjtőkől, tavakból vagy patakmederből történő szivattyúzáshoz
- Elszívó tömlő, 1", átlátszó, beépített kemény PVC-spirállal, törés- és kopásálló
- A visszacsapó szelep megakadályozza a víz visszafolyását a gyors leszívás és megszakítás nélküli szállítás érdekében
- Füles szívókosár úszógolyó elhelyezéséhez



	Rendelési szám
 <b>Elszívó tömlő készlet, 4 m</b> Tartalma: Elszívó tömlő, 1" Csuklócsapos bilincs, horganyzott acél Szívó és nagynyomású csatlakozó, réz, 1"-os csővég Gyorscsatlakozó, réz, 1" k.m. Tömlőcsővég/O-gyűrű, réz, 1" k.m. Visszacsapó szelep, réz, 1" b.m., szívókosárral, nemesacél  Belső átmérő: 25 mm Falvastagság: 2,5 mm Hajlítósugár: 110 mm Hossz: 4 m Munkanyomás: 2,5 bar Repsztonomás: 7 bar Hőmérséklettűrés: -5- 60 °C Vízoszlop (vákuum): 6 m	628797000
 <b>Elszívó tömlő készlet, 7 m</b> Tartalma: Elszívó tömlő, 1" Csuklócsapos bilincs, horganyzott acél Szívó és nagynyomású csatlakozó, réz, 1"-os csővég Gyorscsatlakozó, réz, 1" k.m. Tömlőcsővég/O-gyűrű, réz, 1" k.m. Visszacsapó szelep, réz, 1" b.m., szívókosárral, nemesacél  Belső átmérő: 25 mm Falvastagság: 2,5 mm Hajlítósugár: 110 mm Hossz: 7 m Munkanyomás: 2,5 bar Repsztonomás: 7 bar Hőmérséklettűrés: -5- 60 °C Vízoszlop (vákuum): 6 m	628798000

## Víz kivétel úszóval

- Alkalmazható kutakból, tavakból vagy patakmederből történő szivattyúzásnál
- Megakadályozza a szennyeződések felszívását
- Víz kivétel a legtisztább tartományban, közvetlenül a vízfelszín alatt történik



	Rendelési szám
 <b>Úszógolyó</b> Szabvány és profi elszívó tömlők szívó kosarára történő csatlakoztatásához Úszógolyó - PE / 2 karika, átmérő: 150 mm Nemesacél gyűrű, VA	0903061367
 <b>Víz kivétel úszóval</b> 1"-os elszívó spiráltömlők csatlakoztatásához Tartalma: Úszógolyó - PE / 2 karika, átmérő: 150 mm Nemesacél gyűrű, VA Tömlőbilincs, horganyzott acél Tömlőcsővég/O-gyűrű, réz, 1" k.m. Visszacsapó szelep, réz, 1", szívókosárral, nemesacél	0903061359

## Szivattyúszerelő készlet

Szivattyúszerelő készlet, MSS szívó csatlakozás	
<ul style="list-style-type: none"> <li>Valamennyi szükséges elemet tartalmazó csomag illusztrált szerelési útmutatóval</li> <li>Szűrő védi a szivattyút és az esőztető berendezéseket a homok és a szennyeződések okozta károk ellen, 28 bar repesztőnyomás</li> <li>Visszacsapó szelep: megakadályozza a víz visszafolyását a kútba vagy a vízgűjtőbe</li> <li>Golyóscsap (zárt): megakadályozza a víz visszafolyását a kútba, szívóberendezések karbantartási munkái során pl. szűrők tisztítása vagy szivattyúk leszerelése esetén)</li> <li>Gyorscsatlakozó szívótömlő-garnitúrák csatlakoztatási lehetőségeként</li> <li>Tömítő szalag: kender és tömítőpaszta nélkül tömít</li> </ul>	Rendelési szám 0903061260
 <p><b>Szivattyúszerelő készlet - MSS 310 - HWA/P</b></p> <ul style="list-style-type: none"> <li>Valamennyi kerti szivattyú és házi vízellátó automata szívóoldali csatlakozásának szereléséhez, 1"-os belső menettel</li> <li>A kerti szivattyúk és házi vízellátó automaták alacsony szerkezeti magasságuk miatt rövid szűrőt igényelnek</li> </ul> <p>Szerkezeti hossz kb. 310 mm</p> <p>Tartalma: Szűrő kerti szivattyúhoz, rövid, 1" réz, b.m. Mosható szűrőbetét, 80 my Dupla csővég, réz, 1" k.m. x 1" k.m. Visszacsapó szelep, réz, 1" b.m. x 1" b.m. Golyóscsap, nikkelezett réz, 1" b.m. x 1" b.m. Gyorscsatlakozó, réz, 1" k.m. Menettömítő szalag, 12 m-es tekercs Szűrőkulcs a szűrőharang oldásához</p>	Rendelési szám 0903061260
 <p><b>Szivattyúszerelő készlet - MSS 380 - HWW</b></p> <ul style="list-style-type: none"> <li>Valamennyi házi vízmű szívóoldali csatlakozásának szereléséhez, 1"-os belső menettel</li> </ul> <p>Szerkezeti hossz kb. 380 mm</p> <p>Tartalma: Szűrő házi vízművekhez, hosszú, 1" réz, b.m. Mosható szűrőbetét, 80 my Dupla csővég, réz, 1" k.m. x 1" k.m. Visszacsapó szelep, réz, 1" b.m. x 1" b.m. Golyóscsap, nikkelezett réz, 1" b.m. x 1" b.m. Gyorscsatlakozó, réz, 1" k.m. Csókarmantyú, horganyzott, 1" k.m. x 1" k.m. x 100 mm Menettömítő szalag, 12 m-es tekercs Szűrőkulcs a szűrőharang oldásához</p>	Rendelési szám 0903061278



## Szivattyúszerelő készlet, MSD nyomó csatlakozás

- Valamennyi szükséges elemet tartalmazó csomag illusztrált szerelési útmutatóval
- Golyóscsap csővéggel: csatlakoztatási lehetőség egy 3/4"-os kerti tömlőhöz
- Csapcsatlakozó idom: alternatív csatlakoztatási lehetőség rendszer-gyorscsatlakozóval
- Tömítő szalag: kender és tömítőpaszta nélkül tömít

 <p><b>Szivattyúszerelő készlet - MSD 200 - HWW/P</b></p> <ul style="list-style-type: none"> <li>Valamennyi kerti szivattyú és házi vízmű nyomóoldali csatlakozásának szereléséhez, 1"-os belső menettel</li> <li>Zárósapkával a szivattyútér vízzel történő egyszerű feltöltéséhez (pl. locsolókannával)</li> </ul> <p>Szerkezeti hossz kb. 200 mm</p> <p>Tartalma: Csókarmantyú, horganyzott, 1" k.m. x 1" k.m. x 100 mm T-idom, horganyzott, 1" b.m. x 3/4" b.m. x 1" b.m. Golyós kifolyószelep, nikkelezett réz, 3/4" b.m. x 1" k.m. x 3/4" csővég Csapcsatlakozó idom, 1" b.m. Gyorscsatlakozó, réz, 1" k.m. Gyorscsatlakozó-zárókupak, réz Menettömítő szalag, 12 m-es tekercs</p>	Rendelési szám 0903061251
 <p><b>Szivattyúszerelő készlet - MSD 1000 - HWA</b></p> <ul style="list-style-type: none"> <li>Valamennyi házi vízmű/-automata nyomáscsatlakozónak szereléséhez, 1"-os külső menettel</li> <li>Falra szerelve megakadályozza, hogy a vízcsap emelőerőt fejthessen ki a házi vízautomatára</li> </ul> <p>Nyomótömlő rugalmas összeköttetéshez, 8 bar munkanyomás, 24 bar repesztőnyomás Szerkezeti hossz kb. 1000 mm</p> <p>Tartalma: Nyomótömlő, 1 m x 3/4" Feszítőpofás bilincsek, horganyzott acél, 23-25 mm Könyöksavarkötés tömlőhöz, réz, 1" b.m. x 3/4" csővég Tömlőcsővég O-gyűrűvel, réz, 3/4" k.m. x 3/4" csővég Falikorong, réz, 3/4" b.m. x 3/4" b.m. Golyós kifolyószelep, nikkelezett réz 3/4" b.m. x 1" k.m. x 3/4" csővég Csapcsatlakozó idom, 1" b.m. Menettömítő szalag, 12 m-es tekercs</p>	Rendelési szám 0903061243

## Visszacsapó szelepek





- Valamennyi kerti szivattyú és házi vízmű és házi vízellátó automata szívóoldali csatlakoztatásához
- Gondoskodik a zavartalan üzemelésről és a rövid várakozási időről újbóli start esetén
- Megakadályozza a szivattyú szárazonfutását lekapcsoláskor

 <p><b>Visszacsapó szelep, réz, 1"</b> Csatlakozómenet: 1" k.m. x 1" b.m.</p>	Rendelési szám 628803000*
 <p><b>Visszacsapó szelep, réz, 1 1/4"</b> Csatlakozómenet: 1 1/4" k.m. / x 1 1/4" b.m.</p>	Rendelési szám 628805000*



## Szűrők kerti szivattyúkhöz és házi vízművekhez / vízautomatákhoz

- Valamennyi kerti szivattyú és házi vízmű/-automata szívóoldali csatlakoztatásához
- A kerti szivattyúk és házi vízellátó automaták alacsony szerkezeti magasságuk miatt rövid szűrőt igényelnek
- Szűrő védi a szivattyút és az esőztető berendezéseket a homok és a szennyeződések okozta károk ellen
- A ház és a fedél ütésálló polipropilénből készült
- Csatlakozók réz belső menettel
- Hőmérséklettűrés 0 - 60°C között

	Rendelési szám
 <p><b>Szűrő, 1", rövid</b></p> <p>Magasság: 190 mm Átmérő: 120 mm Vízátáramlás: 6.200 l/h Repesztőnyomás: 28 bar Munkanyomás: 8 bar</p>	0903016450
 <p><b>Szűrő, 1", rövid, mosható szűrőbetéttel</b></p> <ul style="list-style-type: none"> <li>■ Szállítás mosható szűrőbetéttel, nejlonszövet 80 mic, a legfinomabb homok és szilárd anyagok ellen</li> </ul> <p>Magasság: 190 mm Átmérő: 120 mm Vízátáramlás: 6.200 l/h Repesztőnyomás: 28 bar Munkanyomás: 8 bar</p>	0903050314
 <p><b>Szűrő, 1 1/4", rövid, mosható szűrőbetéttel</b></p> <ul style="list-style-type: none"> <li>■ Szállítás mosható szűrőbetéttel, nejlonszövet 80 mic, a legfinomabb homok és szilárd anyagok ellen</li> </ul> <p>Magasság: 190 mm Átmérő: 120 mm Vízátáramlás: 6.200 l/h Repesztőnyomás: 28 bar Munkanyomás: 8 bar</p>	628816000
 <p><b>Szűrő, 1", hosszú</b></p> <p>Magasság: 310 mm Átmérő: 120 mm Vízátáramlás: 6.400 l/h Repesztőnyomás: 28 bar Munkanyomás: 8 bar</p>	0903009250
 <p><b>Szűrő, 1", hosszú, mosható szűrőbetéttel</b></p> <ul style="list-style-type: none"> <li>■ Szállítás mosható szűrőbetéttel, nejlonszövet 80 mic, a legfinomabb homok és szilárd anyagok ellen</li> </ul> <p>Magasság: 310 mm Átmérő: 120 mm Vízátáramlás: 6.400 l/h Repesztőnyomás: 28 bar Munkanyomás: 8 bar</p>	0903050306
 <p><b>Szűrő, 1 1/4", hosszú, mosható szűrőbetéttel</b></p> <ul style="list-style-type: none"> <li>■ Szállítás mosható szűrőbetéttel, nejlonszövet 80 mic, a legfinomabb homok és szilárd anyagok ellen</li> </ul> <p>Magasság: 310 mm Átmérő: 120 mm Vízátáramlás: 6.400 l/h Repesztőnyomás: 28 bar Munkanyomás: 8 bar</p>	628817000
 <p><b>Szűrő, 1 1/2", hosszú</b></p> <p>Magasság: 310 mm Átmérő: 120 mm Vízátáramlás: 13.800 l/h Repesztőnyomás: 28 bar Munkanyomás: 8 bar</p>	0903014253

## Szűrőbetétek

## Szűrőbetét, egyszer használatos

- Betét tekercselt szállal, 20 mic
- Védi a szivattyút és az esőztető berendezéseket a legfinomabb homok és szilárd anyagok okozta károk ellen



	Csatlakozómenetek	Kivétel	Rendelési szám
	1"	rövid	0903028432*
	1"	hosszú	0903028351*

## Szűrőbetét, mosható



- Mosható betét nejlonszövettel, 80 mic
- Védi a szivattyút és az esőztető berendezéseket a homok és szilárd anyagok okozta károk ellen

	Csatlakozómenetek	Kivétel	Rendelési szám
	1"	rövid	0903028440*
	1 1/4"	rövid	628818000*
	1"	hosszú	0903028360*
	1 1/4" + 1 1/2"	hosszú	0903028416*
	1"	hosszú	628804000*

## Tartozék szűrőkhöz

	Rendelési szám
 <p><b>Szűrőkulcs</b></p> <ul style="list-style-type: none"> <li>■ A szűrőharang oldásához</li> </ul> <p>Belső átmérő: 120 mm</p>	0903058005*
 <p><b>Szűrő-tömítőkészlet</b></p> <p>1"-os és 1 1/2"-os szűrőkhöz</p> <p>Tartalma:</p> <ul style="list-style-type: none"> <li>1 x szűrőharang O-gyűrű, átmérő: 88 x 3,5 mm</li> <li>1 x szűrőbetét lapostömítés, átmérő: 52 x 40 x 4 mm</li> <li>2 x szűrőbetét lapostömítés, átmérő: 52 x 27 x 4 mm</li> </ul>	0903061316*

## Szárazon futás elleni védelem



	<p><b>HM 3 - Villamos nyomáskapcsoló szárazon futás elleni védelemmel</b></p> <ul style="list-style-type: none"> <li>Automatikus vezérlés: a szivattyú bekapcsol vízkivételnél és a maximális nyomás elérése után kikapcsol</li> <li>Szárazon futás elleni védelem: a továbbított közeg kimaradása esetén automatikusan kikapcsolja a motort (pl. szivárgó szívóvezeték vagy a vízfolyás eldugulása esetén)</li> <li>LED kijelző az üzemszint kejlzéséhez</li> <li>Membrán és rugó a nyomáslökések hatásának megszüntetéséhez</li> <li>Biztonsági szeleppel a membrán meghibásodása esetén kilépő víz csökkentése érdekében</li> <li>Gyors és egyszerű beszerelés</li> <li>Ideális kerti szivattyú házi vízellátó automatává történő átalakításához</li> <li>Mélykúti/búvár-nyomószivattyúkhoz is alkalmazható</li> </ul> <p>Bekapcsoló nyomás: kb. 1,5 bar Áramfeszültség: 115 V - 230 V Frekvencia: 50 / 60 Hz Védelmi mód: IP 65 Max. áramerősség: 16(8) A-1,5 kW Legnagyobb üzemi nyomás: 10 bar Legnagyobb üzemi hőmérséklet: 0° - 60° C Csatlakozó: Nyomáscsatlakozó, 1" k.m. Készülékcsatlakozó, 1" k.m. Sárgaréz adapter 1" b.m. x 1" k.m.</p>	Rendelési szám 628799000
	<p><b>Szárazon futás ellen védő leállító kapcsoló</b></p> <ul style="list-style-type: none"> <li>Szárazon futás elleni védelem házi vízművek, vízellátó automaták, kerti, búvár- és búvár-nyomószivattyúkhoz</li> <li>Úszókapcsoló, 10 m kábelhosszal</li> <li>Vízgyűjtőkből, tavakból, patakmederből történő víz szívásnál az úszókapcsoló a szivattyúkat a vízszint függvényében automatikusan be- vagy kikapcsolja</li> <li>Dugó/aljzat kombináció</li> </ul>	0903028521

## Páncéltömlő

	<p><b>Páncéltömlő</b></p> <ul style="list-style-type: none"> <li>Valamennyi házi vízmű/-automata szívó-/nyomóoldali csatlakoztatásához, 1"-os külső/belső menettel, rögzített helyzetű vízvezetékhez</li> <li>Elnyeli az áramlási zajokat, és a csatlakozó szerelvények dupla préselésének köszönhetően nagyfokú biztonságot nyújt</li> <li>Nemesacél köpeny, 1", belül latex</li> <li>Rozsdamentes szerelvények</li> </ul> <p>Tartalma: Páncéltömlő, 1" k.m. x 1" b.m. Tömítés, átmérő: 30 x 23 x 3 mm</p> <p>Belső átmérő: 25 mm Falvastagság: 4 mm Hossz: 500 m Munkanyomás: 6 bar Repszónyomás: 18 bar Hőmérséklettűrés: 0 - 65 °C</p>	Rendelési szám 0903061340*
--	--	-------------------------------

## Kerti öntözők

- Többfunkciósan használható tisztításhoz és öntözéshez
- Stabil fémkivitel bordás markolattal és reteszeléssel
- Réz csatlakozó, valamennyi kereskedelemben kapható dugós csatlakozórendszerhez használható
- Külön forgatógombbal fokozatmentesen szabályozható vízmennyiség
- Erőteljes vízszugár és finom permetfelhő között szabályozható öntözési módok
- Puha műanyag gyűrű a permetezőfejen a sérülés elkerülése érdekében
- Kézi csap reteszeléssel

	<p><b>Permetező rózsza - SB 2</b></p> <ul style="list-style-type: none"> <li>Erőteljes vízszugár és finom permetfelhő között fokozatmentesen szabályozható öntözési módok</li> </ul>	Rendelési szám 0903063122*
	<p><b>Kerti öntöző - GB 7</b></p> <ul style="list-style-type: none"> <li>7 öntözési mód az erőteljes vízszugártól a finom permetfelhőig</li> </ul>	0903060778*
	<p><b>Öntözőcső - GS 10</b></p> <ul style="list-style-type: none"> <li>10 locsolási mód az erőteljes vízszugártól a finom permetfelhőig</li> <li>Nagy hatóssugár, elkerülhetővé teszi pl. az ágyásokba való belépést</li> <li>Ideális eszköz magasra helyezett virágok locsolásához</li> </ul> <p>Hossz: 920 mm</p>	0903063130*

## Kerti esőztető

	<p><b>Felületi esőztető - FR 9</b></p> <ul style="list-style-type: none"> <li>Stabil fémkivitel a könnyű áthelyezés és a biztos használat érdekében</li> <li>Levehető szűrő a homok és a szennyeződések elleni védelemhez</li> <li>Réz dugócsatlakozó, valamennyi kereskedelemben kapható dugós csatlakozórendszerhez használható</li> <li>Összefüggő területek vagy kis előkertek öntözéséhez</li> <li>9 esőztető felület, körköröstől vagy négyszögletűtől a permetfelhőig</li> <li>Esőztetőtárcsával beállítható esőztetési terület</li> </ul> <p>Esőztetési területek: Körátmérő = max. 10 m / 80 m<sup>2</sup> Félkörös, sugár = max. 8 m / 100 m<sup>2</sup> Négyszögletes, max. 8 x 8 m / 64 m<sup>2</sup> Téglalap alakú, max. 16 x 2 m / 32 m<sup>2</sup></p> <p>Csatlakozó: Hollandi anya, réz, 3/4" b.m. Dugócsatlakozó, réz, 3/4" k.m.</p>	Rendelési szám 0903063149
---	--	------------------------------

## Menettömítő szalag

	<p><b>Menettömítő szalag</b></p> <ul style="list-style-type: none"> <li>Kender és tömítőpaszta nélkül tömít</li> <li>Fém és műanyag menetes csatlakozókhoz</li> </ul> <p>Tekercs hossza: 12 m Szélesség: 12 mm Vastagság: 0,1 mm</p>	Rendelési szám 0901026319*
---	--	-------------------------------

## Bit készletek

- Különböző kiváló minőségű Bit-készletek egy robosztus dobozban átlátszó fedéllel a jó áttekintés érdekében
- Egyszerű kivétel
- Bitek S2-minőségű acélból szinkódolással a gyors megtaláláshoz







Értékesítő partner minta

Akkus bit-készlet, 32 részes		Eladási egység / Eladási prezentáció	Rendelési szám
<b>ÚJ</b>	S2-Bitek, H = 25 mm (30 db): ⚙️ PH1, PH2x2, PH3 ⚙️ PZ1, PZ2x2, PZ3 ⚙️ SL3, SL4, SL5, SL6 ⚙️ H3, H4, H5, H6 ⚙️ T10, T15, T20, T25, T27, T30, T40 ⚙️ T10, T15, T20, T25, T27, T30, T40	1 db Adapter 1 db mágneses gyorscsereelő bittartó, 65 mm	1 db / 12 db <b>626696000</b>
<b>ÚJ</b>	S2-Bitek, H = 25 mm (8 db): ⚙️ PH1, PH2 ⚙️ PZ1, PZ2 ⚙️ SL5,5 ⚙️ H4 ⚙️ T20, T25 1 db mágneses bittartó		1 db / 21 db <b>630419000</b>
<b>ÚJ</b>	S2-Bitek, H = 25 mm (14 db): ⚙️ PH1, PH2 ⚙️ PZ1, PZ2 ⚙️ SL4, SL6 ⚙️ H3, H4, H5 ⚙️ T10, T15, T20, T25, T30 1 db mágneses gyorscsereelő bittartó		1 db / 24 db <b>626703000</b>
<b>ÚJ</b>	S2 bitek, H = 25 mm (18 darab): ⚙️ PH1, PH2, PH3 ⚙️ PZ1, PZ2, PZ3 ⚙️ SL4, SL5,5, SL6,5 ⚙️ H3, H4, H5, H6 ⚙️ T10, T15, T20, T25, T30	Dugókulcs (6 db): 1/4", 6 mm, 7 mm, 8 mm, 10 mm, 13 mm 1 db hosszabbító 1 db racsnis kulcs	1 db / 12 db <b>626701000</b>
<b>ÚJ</b>	S2 bitek, H = 25 mm (21 darab): ⚙️ PH1x1, PH2x2, PH3x1 ⚙️ PZ1x1, PZ2x2, PZ3x1 ⚙️ SL3x1, SL5x1 ⚙️ H3x1, H4x1, H5x1, H6x1 ⚙️ T10x1, T15x1, T20x2, T25x1, T30x1, T40x1	H = 50 mm (6 darab): ⚙️ PH2x1 ⚙️ PZ2x1 ⚙️ T20x1, T25x1 ⚙️ SL4,5x1 ⚙️ H4x1 1 db Adapter 1 db mágneses gyorscsereelő bittartó	1 db / 12 db <b>626710000</b>

Bit-készlet, 29 részes + Mini-zseblámpa		Eladási egység / Eladási prezentáció	Rendelési szám
<b>ÚJ</b>	S2 bitek, H = 25 mm (21 darab): ⚙️ PH1x1, PH2x2, PH3x1 ⚙️ PZ1x1, PZ2x2, PZ3x1 ⚙️ SL3x1, SL5x1 ⚙️ H3x1, H4x1, H5x1, H6x1 ⚙️ T10x1, T15x1, T20x2, T25x1, T30x1, T40x1	H = 50 mm (6 darab): ⚙️ PH2x1 ⚙️ PZ2x1 ⚙️ T20x1, T25x1 ⚙️ SL4,5x1 ⚙️ H4x1 1 db Adapter 1 db mágneses gyorscsereelő bittartó 1 db Mini-LED zseblámpa	1 db / 12 db <b>626721000</b>
<b>ÚJ</b>	S2-Bitek, H = 25 mm (30 db): ⚙️ PH1, PH2x2, PH3 ⚙️ PZ1, PZ2x2, PZ3 ⚙️ SL3, SL4, SL5, SL6 ⚙️ H3, H4, H5, H6 ⚙️ T10, T15, T20, T25, T27, T30, T40 ⚙️ T10, T15, T20, T25, T27, T30, T40	1 db Adapter 1 db mágneses gyorscsereelő bittartó, 65 mm	1 db / 12 db <b>626700000</b>
<b>ÚJ</b>	S2-Bitek, H = 25 mm: ⚙️ T10x3, T15x3, T20x6, ⚙️ T25x6, T27x3, T30x6, T40x4 1 db mágneses bittartó, 65 mm		1 db / 12 db <b>626709000</b>
<b>ÚJ</b>	S2-Bitek, H = 25 mm (48 db): ⚙️ PH1, PH2x3, PH3x3 ⚙️ PZ1, PZ2x3, PZ3x3 ⚙️ SL4x2, SL5x2, SL6x2 ⚙️ H3, H4, H5 ⚙️ T10x2, T15x2, T20x2, T25x2, T27x2, T30x2, T40x2, ⚙️ T10, T15, T20, T25, T27, T30, T4	H = 70 mm (7 darab): ⚙️ PH2, PH3 ⚙️ PZ1, PZ2 ⚙️ SL6 ⚙️ T20, T25 1 db mágneses gyorscsereelő bittartó	1 db / 12 db <b>626702000</b>
<b>ÚJ</b>	S2 bitek, H = 25 mm (60 darab): ⚙️ PH1x3, PH2x6, PH3x3 ⚙️ PZ1x3, PZ2x6, PZ3x3 ⚙️ SL4x3, SL6x3 ⚙️ H4x3, H5x3, H6x3 ⚙️ T10x3, T15x3, T20x3, T25x3, T27x3, T30x3, T40x3	H = 70 mm (9 darab): ⚙️ PH1, PH2, PH3 ⚙️ PZ1, PZ2 ⚙️ SL4, SL6 ⚙️ T20, T25 1 db mágneses gyorscsereelő bittartó 1 db mágneses bittartó	1 darab / 6 darab <b>626704000</b>
<b>ÚJ</b>	S2 bitek, H = 25 mm (25 darab): ⚙️ PZ2		1 db / 12 db <b>626711000</b>





Bit-készlet PH2, 25 részes	Eladási egység / Eladási prezentáció	Rendelési szám
<b>ÚJ</b>  S2-Bitek, H = 25 mm (25 db): ⊕PH2	1 db / 12 db	626715000
Bit-készlet, T20, 25 részes	Eladási egység / Eladási prezentáció	Rendelési szám
 S2 bitek, H = 25 mm (25 darab): ⊕T20	1 db / 12 db	626712000
Bit-készlet, T25, 25 részes	Eladási egység / Eladási prezentáció	Rendelési szám
 S2 bitek, H = 25 mm (25 darab): ⊕T25	1 db / 12 db	626713000
Bit-készlet T30, 25 részes	Eladási egység / Eladási prezentáció	Rendelési szám
<b>ÚJ</b>  S2 bitek, H = 25 mm (25 darab): ⊕T30	1 db / 12 db	626716000
Bit-készlet T40, 25 részes	Eladási egység / Eladási prezentáció	Rendelési szám
<b>ÚJ</b>  S2 bitek, H = 25 mm (25 darab): ⊕T40	1 db / 12 db	626717000

## Görgős vászon bittartó táska

- Bitek S2-es minőségű acélból
- Bitek színkódolással a gyors megtaláláshoz
- Robosztus szövetszerű táska
- Ergonomikus csavarhúzónyél



Értékesítő partner minta

Görgős vászon bittartó táska, 7 részes	Eladási egység / Eladási prezentáció	Rendelési szám
 S2 bitek, H = 89 mm (6 darab): ⊕PH2 ⊕PZ1, PZ2 ⊖SL5,5 ⊖T20, T25	1 db csavarhúzó-markolat 1 db / 12 db	626723000
Görgős vászon bittartó táska, 30 részes	Eladási egység / Eladási prezentáció	Rendelési szám
 S2 bitek, H = 25 mm (16 darab): ⊕PH1, PH2x2, PH3 ⊕PZ1, PZ2x2, PZ3 ⊖SL3, SL5,5 ⊖T15, T20 x 2, T25 x 2, T30 H = 50 mm (7 darab): ⊕PH2 ⊕PZ1, PZ2 ⊖SL3 ⊖T20, T25 ⊖H4	H = 89 mm (6 darab): ⊕PH2 ⊕PZ1, PZ2 ⊖SL5,5 ⊖T20, T25 1 db csavarhúzó-markolat	1 db / 12 db 626726000

## Kőzetfúró-készlet

- HM kőzetfúró fúró- és ütvefúrógépekhez mart kivitel
- Alkalmazható téglá, falazatban stb. végzett fúrásokhoz
- Robosztus kazetta átlátszó fedéllel

Kőzetfúró-készlet, 8 részes	Eladási egység / Eladási prezentáció	Rendelési szám
<b>ÚJ</b>  Ø 3 mm, Ø 4 mm, Ø 5 mm, Ø 5,5 mm, Ø 6 mm, Ø 7 mm, Ø 8 mm, Ø 10 mm	1 db / 12 db	626706000

## Fafúró-készlet

- Fa csigafúrók kiváló minőségű króm-vanádium acélból, edzett
- Központozó fúróval a kemény- és puhafában, hulladékfában, faforgácslapokban használható
- Robosztus kazetta átlátszó fedéllel

Fafúró-készlet, 8 részes	Eladási egység / Eladási prezentáció	Rendelési szám
<b>ÚJ</b>  Ø 3 mm, Ø 4 mm, Ø 5 mm, Ø 5,5 mm, Ø 6 mm, Ø 7 mm, Ø 8 mm, Ø 10 mm	1 db / 12 db	626705000

## Tartozékkészletek

- Különböző kiváló minőségű tartozékok készlete egy robusztus kazettában átlátszó fedéllel a jó éttekintés érdekében
- Egyszerű kivétel
- Bitek S2-minőségű acélból színekódolással a gyors megtaláláshoz



Értékesítő partner minta

Tartozék-készlet, 35 részes	Eladási egység / Eladási prezentáció	Rendelési szám
<p><b>ÚJ</b></p>  <p>HSS-G fémfúrók (6 darab): Ø 3 mm, Ø 4 mm, Ø 5 mm, Ø 6 mm, Ø 8 mm, Ø 10 mm Fafúrók (6 darab): Ø 3 mm, Ø 4 mm, Ø 5 mm, Ø 6 mm, Ø 8 mm, Ø 10 mm</p> <p>S2 bitek, H = 25 mm (16 darab): PH1, PH2x2, PH3 PZ1, PZ2x2, PZ3 SL3, SL5,5 T15, T20 x 2, T25 x 2, T30 H = 89 mm (6 darab): PH2 PZ1, PZ2 SL5,5 T20, T25 1 db mágneses bittartó</p>	1 darab / 6 darab	626725000

Tartozék-készlet, 55 részes	Eladási egység / Eladási prezentáció	Rendelési szám
<p><b>ÚJ</b></p>  <p>HSS-TiN fémfúrók (14 darab): Ø 1,5 mm x 2; Ø 2 mm x 2; Ø 2,5 mm; Ø 3 mm x 2; Ø 3,5 mm; Ø 4 mm; Ø 4,5 mm; Ø 5 mm; Ø 5,5 mm; Ø 6 mm; Ø 6,5 mm HM kőzetfúrók (7 darab): Ø 4 mm; Ø 5 mm; Ø 6 mm x 2; Ø 7 mm; Ø 8 mm; Ø 10 mm CV fafúrók (5 darab): Ø 4 mm, Ø 5 mm, Ø 6 mm, Ø 8 mm, Ø 10 mm Lapos fafúrók (2 darab) Ø 16 mm; Ø 22 mm</p> <p>S2 bitek, H = 25 mm (18 darab): PH1, PH2 x 2, PH3 PZ1, PZ2 x 2, PZ3 SL4, SL6, SL7 H3, H4, H5, H6 T15, T20, T25 Dugókulcsok (4 db): 7 mm, 8 mm, 9 mm, 10 mm 1 db sablon 1 db tapétavágó kés 1 db mágneses bittartó 1 db süllyesztő 1 db dugókulcs adapter</p>	1 darab / 6 darab	626707000

Tartozék-készlet, 86 részes	Eladási egység / Eladási prezentáció	Rendelési szám
<p><b>ÚJ</b></p>  <p>HSS-TiN fémfúrók (14 darab): Ø 1,5 mm x 2; Ø 2 mm x 2; Ø 2,5 mm; Ø 3 mm x 2; Ø 3,5 mm; Ø 4 mm; Ø 4,5 mm; Ø 5 mm; Ø 5,5 mm; Ø 6 mm; Ø 6,5 mm HM kőzetfúrók (7 darab): Ø 4 mm; Ø 5 mm; Ø 6 mm x 2; Ø 7 mm; Ø 8 mm; Ø 10 mm CV fafúrók (5 darab): Ø 4 mm, Ø 5 mm, Ø 6 mm, Ø 8 mm, Ø 10 mm Lapos fafúrók (4 darab): Ø 12 mm, Ø 16 mm, Ø 19 mm, Ø 25 mm</p> <p>S2 bitek, H = 25 mm (32 darab): PH0, PH1 x 2, PH2 x 2, PH3 x 2 PZ0, PZ1 x 2, PZ2 x 2, PZ3 x 2 SL3, SL4 x 2, SL6 x 2, SL7 H3, H4, H5 x 2, H6 T10, T15 x 2, T20 x 2, T25, T30 H = 50 mm (13 db): PH1, PH2x2, PH3 PZ1, PZ2x2, PZ3 T15, T20x2, T25, T30 Dugókulcs (8 darab): 5 mm, 6 mm, 7 mm, 8 mm, 9 mm, 10 mm, 11 mm, 12 mm 1 db süllyesztő fához 1 db mágneses bittartó 1 x átmérő vonalzó</p>	1 darab / 6 darab	626708000

## Fúrókészlet

- Fémfúrók HSS-G, alkalmazható acélban, ötvözött és ötvöztelen acélöntvényben, nemvasfémekben stb.
- Fa csigafúró kiváló minőségű króm-vanádium acélból, edzett, kemény és puhafában, funérlemezen, falapban stb. való alkalmazásra
- Keményfém kőzetfúrók fúró- és ütvefúrógéphez, mart kivitelű fúrószár, alkalmas téglába, falzatba stb. való fúráshoz.



Értékesítő partner minta

Fúrókészlet, 13 db-os	Eladási egység / Eladási prezentáció	Rendelési szám
<p><b>ÚJ</b></p>  <p>Fémfúrók, HSS-G (5 darab): 1 x Ø 4 x 62 mm, 2 x Ø 5 x 75 mm, 1 x Ø 6 x 92 mm, 1 x Ø 8 x 117 mm</p> <p>Kőzetfúrók (4 darab): 1 x Ø 4 x 75 mm, 1 x Ø 5 x 85 mm, 1 x Ø 6 x 100 mm, 1 x Ø 8 x 120 mm</p> <p>Fafúrók (4 darab): 1 x Ø 4 x 74 mm, 1 x Ø 5 x 85 mm, 1 x Ø 6 x 92 mm, 1 x Ø 8 x 117 mm</p>	1 db / 12 db	626728000

Fúrókészlet görgős vászon táskában, 20 részes	Eladási egység / Eladási prezentáció	Rendelési szám
 <p>Fémfúrók, HSS-G (8 darab): 2 x Ø 3 x 62 mm, 2 x Ø 4 x 62 mm, 1 x Ø 5 x 75 mm, 1 x Ø 6 x 92 mm, 1 x Ø 8 x 117 mm, 1 x Ø 10 x 135 mm</p> <p>Kőzetfúrók (6 darab): 1 x Ø 3 x 60 mm, 1 x Ø 4 x 75 mm, 1 x Ø 5 x 85 mm, 1 x Ø 6 x 100 mm, 1 x Ø 8 x 120 mm, 1 x Ø 10 x 120 mm</p> <p>Fafúrók (6 darab): 1 x Ø 3 x 62 mm, 1 x Ø 4 x 74 mm, 1 x Ø 5 x 85 mm, 1 x Ø 6 x 92 mm, 1 x Ø 8 x 117 mm, 1 x Ø 10 x 133 mm</p>	1 db / 9 db	626729000

## SDS-plus fúrók és vésők

- Általános véső- és feltörő munkálatokhoz falzatba, betonba és különálló kőzetben
- SDS-plus fúró kiváló minőségű keményfém fúróhegygel
- Jó fúroteljesítmény hosszú élettartam mellett
- Betonban, falzatban és terméskövekben alkalmazható



Értékesítő partner minta

SDS-plus vésőkészlet, 2 részes	Eladási egység / Eladási prezentáció	Rendelési szám
 <p>1 db hegyes véső, H = 200 mm 1 db lapos véső, 20 x 200 mm</p>	1 darab / 6 darab	630486000

SDS-plus fúró-/vésőkészlet SP, 17 részes	Eladási egység	Rendelési szám
<p><b>ÚJ</b></p>  <p>átmérő: 5, 6, 8, 10 H = 110 mm átmérő: 6, 8, 10, 12 H = 160 mm átmérő: 8, 10 H = 210mm átmérő: 12, 14 H = 260mm Hegyes vésők H = 140mm, H = 250mm Lapos vésők 20x140mm, 20x250mm Széles véső 40x250mm</p>	1 db	628414000

SDS-plusz készlet, 4 részes	Eladási egység / Eladási prezentáció	Rendelési szám
 <p>átmérő: 5, 6, 8, 10 mm Hossz: 160 mm</p>	1 db / 10 db	<b>625580000</b>

SDS-plus Classic fúró-/ vésőkészlet, 10 részes	Eladási egység / Eladási prezentáció	Rendelési szám
 <p>átmérő: 5, 5,5, 6, 7, 8 = 160 mm átmérő: 10, 12, 14 = 210 mm Hossz: 160mm, 210 mm Hegyes véső, H = 250 mm Lapos véső, átmérő: 20 x 250 mm</p>	1 db / 10 db	<b>630824000</b>

### SDS-max fúrók és vésők

- Általános véső- és feltörő munkálatokhoz falazatba, betonba és különálló kőzetben
- SDS-max fúró kiváló minőségű keményfém fúróheggyel
- Jó fúroteljesítmény hosszú élettartam mellett
- Betonban, falazatban és terméskövekben alkalmazható



Értékesítő partner minta

SDS-max vésőkészlet, 2 részes	Eladási egység / Eladási prezentáció	Rendelési szám
 <p>1 db hegyes véső, H = 360 mm 1 db lapos véső 25 x 360 mm</p>	1 darab / 6 darab	<b>623309000</b>







SDS-max fúró-/vésőkészlet, 7 részes	Eladási egység	Rendelési szám
 <p><b>ÚJ</b></p> <p>átmérő: 16, 20, 22, 25 H = 540 mm Hegyes véső H = 400mm Lapos véső 25 x 400mm 2 db</p>	1 db	<b>623106000</b>

### HSS fúrókazetta

- HSS fémfúró
- Alkalmazható acélban, nemvas fémekben, acélöntvényekben végzett furatokhoz
- Fúrókészlet kiváló minőségű fém vagy műanyag kazettában



Értékesítő partner minta

HSS-R fúrókazetta	Átmérő x furat	Kivétel	Eladási egység / Eladási prezentáció	Rendelési szám
	1-10 x 0,5 mm	19 részes	1 darab / 6 darab	<b>627151000</b>
	1-13 x 0,5 mm	25 részes	1 db / 4 db	<b>627152000</b>
	1-10 x 0,5 mm	19 részes <b>ÚJ</b>	1 darab / 6 darab	<b>627666000</b>
	1-13 x 0,5 mm	25 részes <b>ÚJ</b>	1 db / 4 db	<b>627667000</b>
HSS-G fúrókazetta	Átmérő x furat	Kivétel	Eladási egység / Eladási prezentáció	Rendelési szám
	1-10 x 0,5 mm	19 részes	1 darab / 6 darab	<b>627153000</b>
	1-13 x 0,5 mm	25 részes	1 db / 4 db	<b>627154000</b>
	1-10 x 0,5 mm	19 részes <b>ÚJ</b>	1 darab / 6 darab	<b>627668000</b>
	1-13 x 0,5 mm	25 részes <b>ÚJ</b>	1 db / 4 db	<b>627669000</b>
HSS-TiN fúrókazetta	Átmérő x furat	Kivétel	Eladási egység / Eladási prezentáció	Rendelési szám
	1-10 x 0,5 mm	19 részes	1 darab / 6 darab	<b>627156000</b>
	1-10 x 0,5 mm	19 részes <b>ÚJ</b>	1 darab / 6 darab	<b>627670000</b>
	1-10 x 0,5 mm	19 részes	1 darab / 6 darab	<b>627157000</b>
	1-10 x 0,5 mm	19 részes <b>ÚJ</b>	1 darab / 6 darab	<b>627671000</b>
	1-13 x 0,5 mm	25 részes <b>ÚJ</b>	1 db / 4 db	<b>627672000</b>
	1-13 x 0,5 mm	25 részes	1 db / 4 db	



## Fogaskoszorús fúrótokmány SDS-plus adapterrel

- Fúrókalapácson való alkalmazáshoz SDS-plus felfogatással
- Hengeres fúrók, hengeres szárú betétszerszámok befogásához



Értékesítő partner minta

Fogaskoszorús fúrótokmány SDS-plus adapterrel	Eladási egység / Eladási prezentáció	Rendelési szám
 <p>1,5 - 13 mm 1/2" - 20 UNF SDS-plus adapter 1/2" - 20 UNF külső menettel Fúrótokmánykulcs</p>	1 darab / 6 darab	<b>626724000</b>

## Darabolótárcsák Inox

- Univerzális tárcsa, rozsdamentes acélok / nemesacélok megmunkálására
- Jó vágásteljesítmény hosszú élettartammal
- Csekély anyagfelhasználás, erőtakarékos, csekély mértékű gépterhelés
- Vas-, kén- és klórmentes (Fe + S + Cl ≤ 0,1 %)



Értékesítő partner minta

Darabolótárcsák, Inox, TF 41, lemez dobozban	Minőségi osztály	Átmérő x vastagság x furat	Kivitel	Max. fordulatszám	Eladási egység / Eladási prezentáció	Rendelési szám
	A 60 R	115 x 1 x 22,23 mm	egyenes	13.200 /min	1 / 10 darab	<b>616358000</b>
	A 60 R	125 x 1 x 22,23 mm	egyenes	13.200 /min	1 / 10 darab	<b>616359000</b>

## Gyémánt darabolótárcsák »SP« / SP-U

- Univerzális gyémánt darabolótárcsa szegmentált peremmel az agresszív, gyors daraboláshoz nagy daraboló teljesítménnyel és jó működési idővel
- Kiválóan alkalmas minden olyan építőanyaghoz, mint beton, árasztott beton, kemény homokkő, agyagtégla
- Szegmensmagasság: 10,0 mm
- 10 db megrendelése esetén szállítás pultos prenterben (buborékcsoomagoláson kívül)



Értékesítő partner minta

Átmérő x furat	Szegmensmagasság	Max. fordulatszám	Eladási egység / Eladási prezentáció	Csomagolás	Rendelési szám
115 x 22,23 mm	10 mm	13.300 /min	1 db / 10 db	Bliszter	<b>624295000</b>
115 x 22,23 mm	10 mm	12.200 /min	1 db / 10 db	Bliszter	<b>624296000</b>
230 x 22,23 mm	10 mm	6.600 /min	1 db / 10 db	Bliszter	<b>624298000</b>
115 x 22,23 mm	10 mm	13.300 /min	1 db / 10 db	Kartonpapír	<b>624306000</b>
125 x 22,23 mm	10 mm	12.200 /min	1 db / 10 db	Kartonpapír	<b>624307000</b>
150 x 22,23 mm	10 mm	10.200 /min	1 db / 10 db	Kartonpapír	<b>624308000</b>
180 x 22,23 mm	10 mm	8.500 /min	1 db / 10 db	Kartonpapír	<b>624309000</b>
230 x 22,23 mm	10 mm	6.600 /min	1 db / 10 db	Kartonpapír	<b>624310000</b>



ÚJ

## Gyémánt darabolótárcsák »SP« / SP-UT

- Univerzális gyémánt darabolótárcsa zárt peremmel a kényelmes daraboláshoz nagy vágóteljesítménnyel és jó működési idővel
- Kiválóan alkalmas minden olyan építőanyaghoz, mint beton, árasztott beton, kemény homokkő, agyagtégla
- Tiszta vágóperemek anyagkiszakadás nélkül
- Szegmensmagasság: 10,0 mm



Értékesítő partner minta



ÚJ

Átmérő x furat	Szegmensmagasság	Max. fordulatszám	Eladási egység / Eladási prezentáció	Rendelési szám
115 x 22,23 mm	10 mm	13.300 /min	1 db / 10 db	<b>628551000</b>
125 x 22,23 mm	10 mm	12.200 /min	1 db / 10 db	<b>628552000</b>
180 x 22,23 mm	10 mm	8.500 /min	1 db / 10 db	<b>628553000</b>
230 x 22,23 mm	10 mm	6.600 /min	1 db / 10 db	<b>628554000</b>

## Gyémánt darabolótárcsák »SP« / SP-T

- Szabvány gyémánt darabolótárcsa zárt peremmel a peremkitörések nélküli daraboláshoz olyan kiváló minőségű felületekkel ellátott anyagokon, mint csempe, lapok
- Kiváló vágási teljesítmény és hosszú élettartam
- Szegmensmagasság: 7 mm



Értékesítő partner minta



ÚJ

Átmérő x furat	Szegmensmagasság	Max. fordulatszám	Eladási egység / Eladási prezentáció	Rendelési szám
115 x 22,23 mm	7 mm	13.300 /min	1 db / 10 db	<b>628555000</b>
125 x 22,23 mm	7 mm	12.200 /min	1 db / 10 db	<b>628556000</b>
230 x 22,23 mm	7 mm	6.600 /min	1 db / 10 db	<b>628557000</b>

## Lamellás csiszolótányér »ZK«

- Minőségi osztály: cirkon szemcsézet
- Alkalmazható fémipari munkákhoz durva- és köztes csiszolásra a teljes fém megmunkálási területen, nemesacélon, acélon, öntöttvason és acéllemezen
- Kiválóan alkalmas rozsdamentes acélok megmunkálására
- Egyenletesen nagy csiszoló teljesítmény és egyenletes csiszolási kép



Értékesítő partner minta

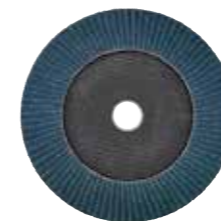

Átmérő x furat	Szemcsézet	Kivitel	Max. fordulatszám	Eladási egység / Eladási prezentáció	Rendelési szám
115 x 22,23 mm	P 40	—	13.300 /min	1 db / 10 db	<b>623144000</b>
115 x 22,23 mm	P 60	—	13.300 /min	1 db / 10 db	<b>623145000</b>
115 x 22,23 mm	P 80	—	13.300 /min	1 db / 10 db	<b>623146000</b>
115 x 22,23 mm	P 120	—	13.300 /min	1 db / 10 db	<b>623153000</b>
125 x 22,23 mm	P 40	—	12.200 /min	1 db / 10 db	<b>623147000</b>
125 x 22,23 mm	P 60	—	12.200 /min	1 db / 10 db	<b>623148000</b>
125 x 22,23 mm	P 80	—	12.200 /min	1 db / 10 db	<b>623149000</b>
125 x 22,23 mm	P 120	—	12.200 /min	1 db / 10 db	<b>623154000</b>
178 x 22,23 mm	P 40	—	8.500 /min	1 db / 10 db	<b>623150000</b>
178 x 22,23 mm	P 60	—	8.500 /min	1 db / 10 db	<b>623151000</b>
178 x 22,23 mm	P 80	—	8.500 /min	1 db / 10 db	<b>623152000</b>

## Szűrőfűrészlap-készlet

- Fához, fémhez és műanyaghoz
- HCS fűrészlapok / HSS fűrészlapok



Értékesítő partner minta

Szűrőfűrészlap-készlet SP 10 db-os	Tartalom	Eladási egység / Eladási prezentáció	Rendelési szám
	1 db 623646000 basic wood 51/ 2,0 mm, HCS, megfelel a következőnek: T 119 BO 1 db 623634000 clean wood 74/ 2,5 mm, HCS, megfelel a következőnek: T 101 B 2 db 623631000 basic wood 51/ 2,0 mm, HCS, megfelel a következőnek: T 119 B 2 db 623633000 fast wood 74/ 4,0 mm, HCS, megfelel a következőnek: T 144 D 1 db 623632000 basic wood 74/ 3,0 mm, HCS, megfelel a következőnek: T 111 C 1 db 623639000 expert aluminium 74/ 3,0 mm, HSS, megfelel a következőnek: T 127 D 1 db 623638000 basic metal 51/ 2,0 mm, HSS, megfelel a következőnek: T 118 B 1 db 623637000 basic metal 51/ 1,2 mm, HSS, megfelel a következőnek: T118 A	1 db / 10 db	<b>623599000</b>

## Maró készlet

- Keményfém élek garantálják a hosszú élettartamot
- A különböző marógeometriák lehetővé teszik számos profil marását különböző anyagokban



Értékesítő partner minta

Maró készlet, 6 részes	Tartalom	Eladási egység / Eladási prezentáció	Rendelési szám	
	Horonymaró (2 darab): átmérő: 8 mm; átmérő: 12 mm  Üreges horonymaró (1 darab): átmérő: 12,7 mm, R 6,3 mm  Lekerekítő maró golyóscsapággal (1 darab): átmérő 21,8 mm, R 6,3 mm	Profilmaró golyóscsapággal (1 darab): átmérő: 25 mm, R 4,5 mm  V-horonymaró (1 darab): átmérő: 12,7 mm, 14°	1 darab / 6 darab	<b>631040000</b>

Maró készlet, 15-részes	Tartalom	Eladási egység / Eladási prezentáció	Rendelési szám	
	Horonymarók (4 db): 6 mm-es; 10 mm-es; 12 mm-es; 16 mm-es átmérő  Furulyamarók (3 db): átmérő: 12,7 mm, R 6,3 mm; átmérő: 9,5 mm, R 4,8 mm; átmérő: 21,8 mm, R 6,3 mm  Letörés/illesztőmaró (1 darab): átmérő: 31,5 mm, 45°  V-horonymaró (1 db): átmérő: 12,7 mm, 90°	Lekerekítő maró (2 darab): átmérő: 28,1 mm, R 9,5 mm; átmérő: 21,8 mm, R 6,3 mm  Illesztőmaró (1 darab): átmérő: 12,7 mm  Bordamaró (1 darab): átmérő: 12,7 mm, 14°  Profilmaró (1 darab): átmérő: 25 mm, R 4,5 mm  Falcmaró (1 darab): átmérő: 22,2 mm	1 darab / 6 darab	<b>631039000</b>

## Tartozékmodulok: a részletekig átgondolt.

A Metabo tartozékprogram kiváló minősége és az optimális prezentáció garantálják a sikeres és haszonnal járó tartozékértékesítést.



- Tetszetős értékesítési modulok az olyan jól értékesíthető termékterületekhez, mint a fúrókhoz, lyukfűrészekhez, szűrőfűrészlapokhoz
- Lezárható bolti szekrények fúrókhoz
- Egyértelmű termékinformációk, színvezető rendszerrel a fejléceken
- A felhajtható fejléc mögött egyértelmű cikkmegnevezés található EAN-kóddal, rendelési számmal, méretekkel és ármezővel. Ez biztosítja a termékek gyors és biztonságos felismerését, valamint a gondmentes utánrendelést.

- Rugalmas akasztórendszer és a termékek biztos helyzete
- Prezentációs lehetőség minden lyuggatott falon, a Metabo tartozék prezentációs rendszerében, vagy külön felállítva.
- Mindig a vásárló szeme előtt
- Egy néma eladó, aki mindent elmond!



## Fúrómodulok, modulméret 49 x 60 x 36 cm

## Fémfúró, HSS-G

Alaptartozékok száma: 144 darab  
Rendelési szám 690073000

Átmérő x TH mm	darab	Rendelési szám
1,0 x 34	5	627950000
1,5 x 40	5	627951000
2,0 x 49	5	627952000
2,5 x 57	5	627953000
3,0 x 61	10	627954000
3,2 x 65	5	627955000
3,5 x 70	5	627957000
4,0 x 75	10	627958000
4,2 x 75	5	627960000
4,5 x 80	5	627961000
4,8 x 86	5	627962000
5,0 x 86	10	627963000
5,5 x 93	5	627966000
6,0 x 93	10	627967000
6,5 x 101	5	627968000
6,8 x 109	3	627969000
7,0 x 109	5	627970000
7,5 x 109	3	627971000
8,0 x 117	10	627973000
8,5 x 117	5	627975000
9,0 x 125	3	627976000
9,5 x 125	3	627977000
10,0 x 133	5	627978000
10,5 x 133	2	627980000
11,0 x 142	2	627981000
11,5 x 142	2	627982000
12,0 x 151	2	627983000
12,5 x 151	2	627984000
13,0 x 151	2	627985000

## Fémfúró, HSS-Co

Alaptartozékok száma: 168 darab  
Rendelési szám 690074000

Átmérő x TH mm	darab	Rendelési szám
1,0 x 34	10	627430000
1,5 x 40	5	627431000
2,0 x 49	10	627432000
2,5 x 57	5	627433000
3,0 x 61	10	627435000
3,2 x 65	10	627436000
3,3 x 65	10	627437000
3,5 x 70	5	627438000
4,0 x 75	10	627439000
4,2 x 75	5	627441000
4,5 x 80	5	627442000
4,8 x 86	5	627443000
5,0 x 86	10	627444000
5,5 x 93	5	627447000
6,0 x 93	10	627448000
6,5 x 101	5	627449000
7,0 x 109	5	627451000
7,5 x 109	3	627452000
8,0 x 117	10	627454000
8,5 x 117	5	627456000
9,0 x 125	3	627457000
9,5 x 125	3	627458000
10,0 x 133	5	627459000
10,2 x 133	2	627460000
10,5 x 133	2	627461000
11,0 x 142	2	627462000
11,5 x 142	2	627463000
12,0 x 151	2	627464000
12,5 x 151	2	627465000
13,0 x 151	2	627466000



## Fúrómodulok, modulméret 49 x 60 x 36 cm

## Univerzális fafúró

Alaptartozékok száma: 126 darab  
Rendelési szám 690076000

Átmérő x TH mm	darab	Rendelési szám
4,0 x 85	5	627680000
5,0 x 85	5	627681000
6,0 x 100	10	627683000
6,0 x 150	10	627684000
8,0 x 120	5	627688000
8,0 x 250	5	627689000
10,0 x 120	3	627691000
10,0 x 250	3	627692000
12,0 x 150	3	627693000
12,0 x 250	3	627694000
3,0 x 61	5	627986000
4,0 x 75	5	627987000
5,0 x 86	5	627988000
6,0 x 93	10	627989000
7,0 x 109	3	627990000
8,0 x 117	10	627991000
9,0 x 120	2	627992000
10,0 x 133	10	627993000
11,0 x 142	2	627994000
12,0 x 151	6	627995000
13,0 x 151	2	627996000
14,0 x 151	4	627997000
15,0 x 160	2	627998000
16,0 x 160	4	627999000
18,0 x 180	2	627339000
20,0 x 200	2	627340000

## Laposfa-, fa-, forstnerfúró

Alaptartozékok száma: 92 darab  
Rendelési szám 690080000

Átmérő x TH mm	darab	Rendelési szám
10,0 x 160	3	627312000
12,0 x 160	3	627313000
14,0 x 160	3	627315000
16,0 x 160	3	627316000
18,0 x 160	3	627317000
20,0 x 160	3	627319000
25,0 x 160	3	627322000
26,0 x 160	3	627323000
30,0 x 160	3	627325000
36,0 x 160	3	627327000
3,0 x 61	5	627986000
4,0 x 75	5	627987000
5,0 x 86	5	627988000
6,0 x 93	5	627989000
8,0 x 117	5	627991000
10,0 x 133	5	627993000
12,0 x 151	3	627995000
14,0 x 151	3	627997000
16,0 x 160	3	627999000
18,0 x 180	3	627339000
10,0 x 90	2	627579000
12,0 x 90	2	627580000
14,0 x 90	2	627581000
15,0 x 90	2	627582000
20,0 x 90	2	627585000
25,0 x 90	2	627588000
26,0 x 90	2	627589000
30,0 x 90	2	627591000
35,0 x 90	2	627594000
36,0 x 90	2	627595000



## Betonfúró »pro«

Alaptartozékok száma: 93 darab  
Rendelési szám 690083000

Átmérő x TH mm	darab	Rendelési szám
4,0 x 75	5	627224000
5,0 x 85	10	627225000
5,5 x 85	3	627226000
6,0 x 100	10	627227000
6,5 x 100	3	627228000
7,0 x 100	5	627229000
8,0 x 120	10	627230000
9,0 x 120	3	627389000
10,0 x 120	10	627391000
11,0 x 150	2	627392000
12,0 x 150	3	627393000
13,0 x 150	2	627394000
14,0 x 150	2	627395000
15,0 x 150	2	627396000
16,0 x 150	2	627399000
18,0 x 160	2	627409000
20,0 x 160	2	627410000
5,0 x 150	3	627421000
6,0 x 150	3	627423000
8,0 x 200	3	627426000
10,0 x 200	3	627427000
12,0 x 200	3	627428000
14,0 x 200	2	627429000

## Betonfúró »classic«

Alaptartozékok száma: 93 darab  
Rendelési szám 690084000

Átmérő x TH mm	darab	Rendelési szám
4,0 x 75	5	627625000
5,0 x 85	10	627626000
5,5 x 85	3	627627000
6,0 x 100	10	627646000
6,5 x 100	3	627650000
7,0 x 100	5	627651000
8,0 x 120	10	627652000
9,0 x 120	3	627653000
10,0 x 120	10	627654000
11,0 x 150	2	627655000
12,0 x 150	3	627656000
13,0 x 150	2	627657000
14,0 x 150	2	627658000
15,0 x 150	2	627659000
16,0 x 150	2	627661000
18,0 x 160	2	627662000
20,0 x 160	2	627664000
5,0 x 150	3	627665000
6,0 x 150	3	627675000
8,0 x 200	3	627679000
10,0 x 200	3	627697000
12,0 x 200	3	627698000
14,0 x 200	2	627699000

## SDS-Plus fúró, pro 4

Alaptartozékok száma: 120 darab  
Rendelési szám 690086000

Átmérő x TH mm	darab	Rendelési szám
5,0 x 110	5	631820000
5,0 x 160	5	631821000
6,0 x 110	10	631824000
6,0 x 160	10	631825000
6,0 x 210	5	631826000
8,0 x 110	5	631832000
8,0 x 160	10	631833000
8,0 x 210	5	631834000
8,0 x 260	3	631835000
10,0 x 110	10	631837000
10,0 x 160	10	631838000
10,0 x 210	5	631839000
10,0 x 260	2	631840000
10,0 x 310	2	631841000
12,0 x 160	5	631844000
12,0 x 210	5	631845000
12,0 x 260	2	631846000
14,0 x 160	5	631849000
14,0 x 210	3	631850000
14,0 x 260	2	631851000
14,0 x 310	2	631852000
16,0 x 160	5	631854000
16,0 x 210	2	631855000
16,0 x 310	2	631856000

## SDS-Plus fúró, pro 4 »PREMIUM«

Alaptartozékok száma: 160 darab  
Rendelési szám 690424000

Átmérő x TH mm	darab	Rendelési szám
5,0 x 110	5	626200000
5,0 x 160	5	626201000
5,5 x 110	3	626202000
5,5 x 160	3	626203000
6,0 x 110	8	626204000
6,0 x 160	8	626205000
6,0 x 210	8	626206000
6,0 x 260	8	626207000
6,0 x 310	3	626208000
6,5 x 160	3	626209000
6,5 x 210	3	626210000
6,5 x 260	3	626211000
7,0 x 110	3	626213000
7,0 x 160	3	626214000
8,0 x 110	8	626215000
8,0 x 160	8	626216000
8,0 x 210	8	626217000
8,0 x 260	8	626218000
10,0 x 110	8	626219000
10,0 x 160	8	626220000
10,0 x 210	8	626221000
10,0 x 260	8	626222000
10,0 x 310	5	626223000
12,0 x 160	5	626225000
12,0 x 210	5	626226000
12,0 x 260	3	626227000
12,0 x 310	3	626228000
14,0 x 160	3	626230000
14,0 x 210	3	626231000
14,0 x 310	3	626232000

## Forstnerfúró

Alaptartozékok száma: 45 darab  
Rendelési szám 690081000

Átmérő x TH mm	darab	Rendelési szám
10,0 x 90	3	627579000
12,0 x 90	3	627580000
14,0 x 90	3	627581000
15,0 x 90	3	627582000
16,0 x 90	3	627583000
18,0 x 90	3	627584000
20,0 x 90	3	627585000
22,0 x 90	2	627586000
24,0 x 90	2	627587000
25,0 x 90	2	627588000
26,0 x 90	2	627589000
28,0 x 90	2	627590000
30,0 x 90	2	627591000
32,0 x 90	2	627592000
34,0 x 90	2	627593000
35,0 x 90	2	627594000
36,0 x 90	2	627595000
38,0 x 90	2	627596000
40,0 x 90	2	627597000

## Hosszú kigyófúrók

Alaptartozékok száma: 78 darab  
Rendelési szám 690078000

Átmérő x TH mm	darab	Rendelési szám
8,0 x 230	3	627124000
10,0 x 230	5	627125000
12,0 x 230	5	627126000
14,0 x 230	5	627127000
16,0 x 230	5	627128000
18,0 x 230	2	627129000
20,0 x 230	2	627130000
22,0 x 230	2	627131000
24,0 x 230	2	627132000
26,0 x 230	2	627133000
28,0 x 230	2	627134000
30,0 x 230	2	627135000
32,0 x 230	2	627136000
8,0 x 460	3	627137000
10,0 x 460	5	627138000
12,0 x 460	5	627139000
14,0 x 460	5	627140000
16,0 x 460	5	627141000
18,0 x 460	2	627142000
20,0 x 460	2	627143000
22,0 x 460	2	627144000
24,0 x 460	2	627145000
26,0 x 460	2	627146000
28,0 x 460	2	627147000
30,0 x 460	2	627148000
32,0 x 460	2	627150000



## Fúrószekrények, HSS-R



## Fúrószekrény, kicsi

- A legkisebb helyen (37,5 x 23,5 x 20,5 cm) a legfontosabb és a leggyakrabban értékesített HSS-fúrók, hengerelt kivitel

Tartalom	Rendelési szám
29 méret, összesen 490 fúróval: 1,0–13,0 mm-es átmérő, 0,5 mm emelkedéssel, valamint 3,2 mm-es átmérő, 4,2 mm, 4,8 mm, 6,8 mm	690103000



## Fúrószekrény, nagy

- A legfontosabb és a leggyakrabban értékesített HSS-fúrók, hengerelt kivitel

Tartalom	Rendelési szám
90 méret, összesen 865 db fúróval: 1,0–9,0 mm-es átmérő, 0,1 mm-es emelkedéssel, átmérő: 9,0–13,0 mm, 0,5 mm emelkedéssel, kiegészítőleg átmérő: 10,2 mm	690106000

## Fúrószekrények, HSS-G



## Fúrószekrény, kicsi

- A legkisebb helyen (37,5 x 23,5 x 20,5 cm) a legfontosabb és a leggyakrabban értékesített HSS-fúrók, csiszolt kivitel

Tartalom	Rendelési szám
29 méret, összesen 410 fúróval: 1,0–13,0 mm-es átmérő, 0,5 mm emelkedéssel, valamint 3,2 mm-es átmérő, 4,2 mm, 4,8 mm, 6,8 mm	690104000

## Lyukfűrészmodul



HSS bi-metál lyukfűrészek  
Alaptartozékok száma: 58 darab  
Rendelési szám 690425000

Megnevezés	Átmérő mm-ben	db	Rendelési szám
	19	2	625163000
	20	2	625164000
	25	2	625168000
	29	2	625170000
	32	2	625172000
	35	2	625174000
	38	2	625176000
	40	2	625177000
	44	2	625180000
	51	2	625184000
	57	2	625188000
	60	2	625190000
	64	2	625191000
	68	2	625194000
	76	2	625197000
	83	2	625199000
	95	2	625203000
Központozó fúró, (6,35 mm)		8	625220000
SW 9 adapter (14-30 mm)		8	625215000
SW 11 adapter (32-152 mm)		8	625216000

## Szűrőfűrészlap-modul



Szűrőfűrészlap-modul, kicsi  
Alaptartozékok száma: 180 darab  
Rendelési szám 690101000

Megfelel az alábbi Bosch típusnak	Használható hossz mm-ben	Fogosztás mm-ben	db	Rendelési szám
T 119 BO	50	1,2	10	623646000
T 119 B	50	2	10	623631000
T 111 C	75	3	10	623632000
T 144 D	75	4	10	623633000
T 244 D	75	4	10	623649000
T 101 D	75	4	10	623635000
T 101 B	75	2,5	10	623634000
T 301 CD	85	3	10	623654000
T 234 X	90	progr.	10	623675000
Választék			10	623645000
T 118 G	50	0,7	10	623636000
T 118 A	50	1,2	10	623637000
T 118 B	50	2	10	623638000
T 127 D	75	3	10	623639000
T 118 AF	50	1,2	10	623971000
T 318 A	100	1,2	10	623629000
T 123 X	75	progr.	10	623676000
T 345 XF	105	progr.	10	623677000

## Szűrőfűrészlap-modul



Szűrőfűrészlap-modul, nagy  
Alaptartozékok száma: 270 darab  
Rendelési szám 690105000

Megfelel az alábbi Bosch típusnak	Használható hossz mm-ben	Fogosztás mm-ben	db	Rendelési szám
T 119 BO	50	1,2	10	623646000
T 119 B	50	2	10	623631000
T 111 C	75	3	10	623632000
T 144 D	75	4	10	623633000
T 244 D	75	4	10	623649000
T 144 DP	75	4	10	623694000
T 101 D	75	4	10	623635000
T 101 BR	75	2,5	10	623650000
T 101 B	75	2,5	10	623634000
T 101 AO	50	1,35	10	623651000
T 301 CLF	105	3	10	623977000
T 301 CD	85	3	10	623654000
T 234 X	90	progr.	10	623675000
Választék			10	623645000
T 118 G	50	0,7	10	623636000
T 118 A	50	1,2	10	623637000
T 218 A	50	1,2	10	623647000
T 118 B	50	2	10	623638000
T 127 D	75	3	10	623639000
T 101 A	75	2	10	623640000
T 118 AF	50	1,2	10	623971000
T 118 EF	50	1,5	10	623972000
T 118 BF	50	2	10	623973000
T 127 DF	75	3	10	623974000
T 318 A	100	1,2	10	623629000
T 123 X	75	progr.	10	623676000
T 345 XF	105	progr.	10	623677000















