

The logo features the word "Beta" in a bold, orange, sans-serif font, followed by "Action" in a white, italicized, script font. A stylized orange and white graphic element is positioned to the right of the text.

Beta *Action*

www.beta-tools.com

A close-up of a Beta screwdriver with a black handle and orange accents. The handle has the Beta logo and the word "Beta" printed on it. The shaft is silver and has the Beta logo and the word "Beta" printed on it. The tip is a flathead screwdriver bit.

**AZ AKCIÓ ÉRVÉNYES:
2022. JANUÁR 31-ig, AMÍG A KÉSZLET TART!
AZ ÁRAK AZ ÁFÁT NEM TARTALMAZZÁK!**

Beta

RSC55

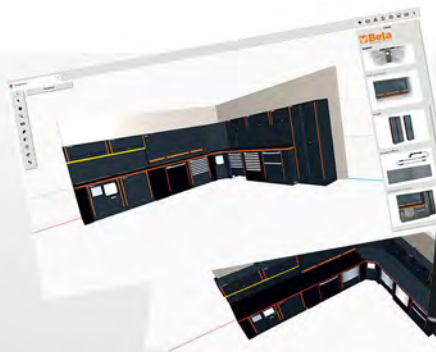
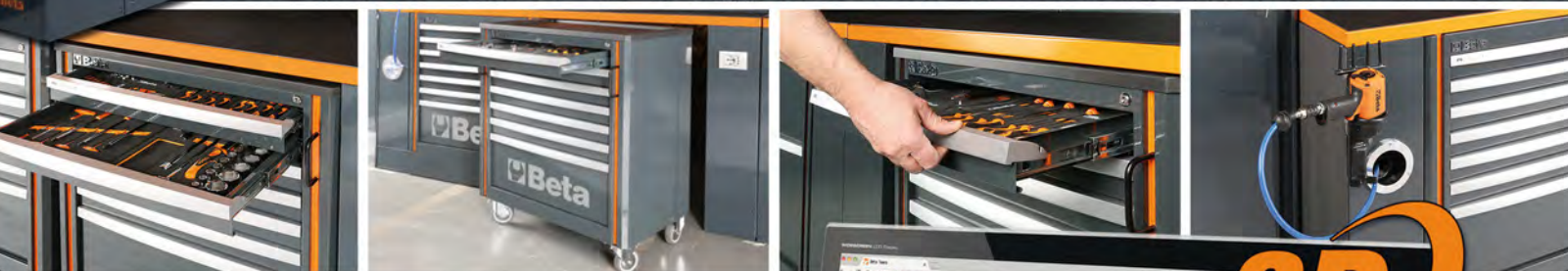

Állítsa össze
műhelyberendezését
on-line

www.rsc55.com

▶ MŰHELYFELSZERELÉS	2÷4	
▶ SZERSZÁMKOCSIK	5÷9	
▶ KÉSZLETEK ÉS SZERSZÁMTÁLCÁK	10÷15	
▶ COMBO-MODULÁRIS RENDSZER	16-17	
▶ MUNKAPADOK	18-19	
▶ MŰHELYKOCSIK ÉS TÁROLÓK	20÷22	
▶ SZERSZÁMTÁSKÁK	22÷24	
▶ KULCSOK	25÷28	
▶ CSAVARHÚZÓK	29	
▶ SZÍNKÓDOS SZERSZÁMOK	30-31	
▶ DUGÓKULCSOK	32÷34	
▶ BETA ROZSDAMENTES TERMÉKEK	35	
▶ NYOMATÉKKULCSOK	36÷38	
▶ FOGÓK	39-40	
▶ FÚRÓ ÉS MENETMEGMUNKÁLÓ SZERSZÁMOK	41-42	
▶ KALAPÁCSOK ÉS VÉSŐK	43	
▶ MÉRÉSTECHNIKA	44-45	
▶ ÁLTALÁNOS KARBANTARTÁS SZERSZÁMAI	45÷49	
▶ VILÁGÍTÁSTECHNIKA	50-51	
▶ 1000V SZIGETELT SZERSZÁMOK	52-53	
▶ VÁGÁSTECHNIKA	54	
▶ BETA VÁGÁS- ÉS CSISZOLÁSTECHNIKA	55	
▶ AUTÓJAVÍTÁS	56÷79	
▶ EMELÉSTECHNIKA  Robur	80	
▶ PNEUMATIKUS SZERSZÁMOK	81÷87	
▶ MUNKAVÉDELMI CIPŐK	88÷96	
▶ MUNKARUHÁZAT	97÷103	
▶ BETA KOLLEKCIÓ	104	

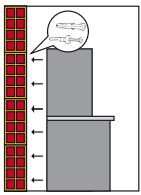

C45 MŰHELYBERENDEZÉS ÖSSZEÁLLÍTÁS

Az összeállítás a következőkből áll:

- 1 hétfiókos rögzített modul (C45M7)
- 1 rögzített kiszolgáló modul (C45MS)
- 1 hétfiókos szerszámkocsi (C45C7)
- 1 kétajtós szerszámos szekrény (C45AS2)
- 3 lyukacsos szerszámtartó panel (C45PF)
- 3 faliszekrény (C45PM)
- 3 széles falikonzol (C45SL)
- 1 keskeny falikonzol (C45SS)



04500010

C45/X 782.100 Ft

- Rozsdamentes acéllal fedett MDF munkalap (C45PX/3-2,0MT)

04500020

C45/W 758.600 Ft

- Rétegtelt lemez munkalap (C45PW/3-2,0MT)



305 kg



303 kg

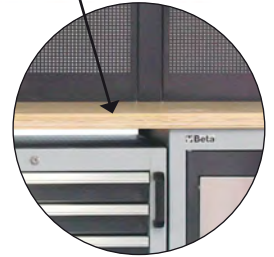

2000 mm
495 mm
2955 mm

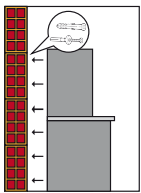

C45/E MŰHELYBERENDEZÉS ÖSSZEÁLLÍTÁS

Az összeállítás a következőkből áll:

- 2 lyukacsos szerszámtartó panel (C45PF)
- 2 faliszekrény (C45PM)
- 2 szerszámos szekrény (C45SL)
- 1 keskeny falikonzol (C45SS)
- 1 egyajtós szerszámos szekrény (C45AS1)
- 1 fiók mérete 1248x406 mm
- 6 fiók mérete 782x406 mm
- 5 fiók 85 mm magas
- 1 fiók 155 mm magas
- 1 tárolórekesz közbenső polccal, ajtóval

04500079

C45/EW 496.300 Ft

7 fiókos rögzített modul és többrétegű fa munkalap (C45M7A/W)

New!



173 kg



174 kg

2000 mm
495 mm
1960 mm

04500078

C45/EX 513.900 Ft

7 fiókos rögzített modul és rozsdamentes acél borítású MDF munkalap (C45M7A/X)

New!



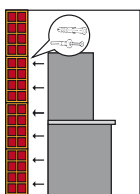

C45/B MŰHELYBERENDEZÉS ÖSSZEÁLLÍTÁS

Az összeállítás a következőkből áll:

- 1 ötfiókos rögzített modul (C45M5)
- 1 rögzített kétajtós modul (C45MA)
- 1 egyajtós szerszámos szekrény (C45AS1)
- 2 faliszekrény (C45PM)
- 2 lyukacsos szerszámtartó panel (C45PF)
- 2 széles falikonzol (C45SL)
- 1 keskeny falikonzol (C45SS)

045000053

C45/BW

457.900 Ft

Rétegtel lemez munkalap (C45PW/2-1,3MT)

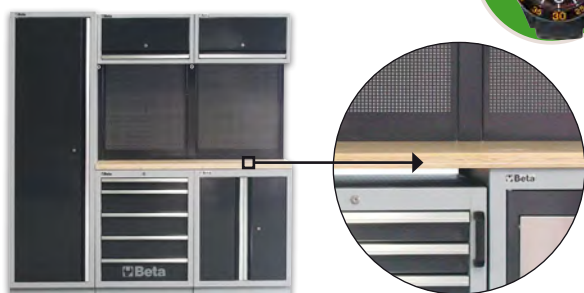

190 kg



2000 mm
495 mm
1960 mm

191 kg

045000043

C45/BX

479.100 Ft

Rozsdamentes acéllal fedett MDF munkalap (C45PX/2-1,3MT)



C45/D MŰHELYBERENDEZÉS ÖSSZEÁLLÍTÁS

Az összeállítás a következőkből áll:

- 7 fiókos rögzített modul (C45M7)
- 7 fiókos szerszámkocsi (C45C7)
- Rögzített kiszolgáló modul (C45MS)
- 5 fiókos rögzített modul (C45M5)
- Kétajtós rögzített modul (C45MA)
- 5 lyukacsos szerszámtartó panel (C45PF)
- 5 faliszekrény (C45PM)
- 7 széles falikonzol (C45SL)
- 2 keskeny falikonzol (C45SS)
- 2 egyajtós szerszámos szekrény (C45AS1)

045000075

C45/DX

1.502.700 Ft

- Rozsdamentes acéllal fedett MDF lap munkalap (C45PX/3-2,0MT)
- Rozsdamentes acéllal fedett MDF lap munkalap (C45PX/2-1,3MT)
- Önálló teljes sarok rozsdamentes acéllal fedett MDF lap munkalappal (C45CORNER/X)

New!

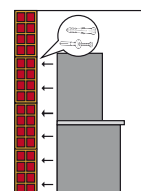

572 kg

568 kg

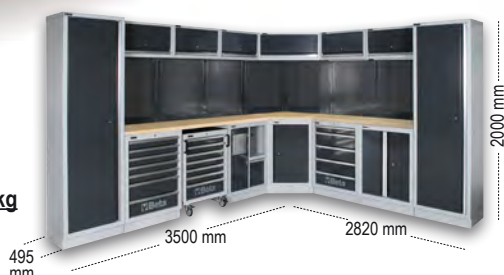

045000076

C45/DW

1.447.100 Ft

- Többretegű fa munkalap (C45PW/3-2,0MT)
- Többretegű fa munkalap (C45PW/2-1,3MT)
- Önálló teljes sarok többretegű fa munkalappal (C45CORNER/W)

New!

MUNKAÁLLOMÁS MŰHELYBERENDEZÉSHEZ A KÖVETKEZŐKBŐL ÁLL:

C55PRO BO/2

- Munkapad 2050x700 mm ütésvédett és karcvédett egy ABS réteggel burkolt, olajoknak és szénhidrogéneknek NEM ellenálló munkalappal.
- Furatok a 1599F/150 satu rögzítéséhez (külön kell megrendelni)
 - Állítható magasságú lábak

C55C7

- Hétfiókos szerszámkocsi 588x367 mm, teleszkópos, csapágyazott fiókokkal
- 4 kerék Ø 100 mm, 2 fix (egyikük fékkel) és 2 forgó
 - A fiókok habgumival bélelték
 - Központi zár elől

C55M7

- Hétfiókos rögzített modul 588x367mm, teleszkópos, csapágyazott fiókokkal
- A fiókok habgumival bélelték
 - Központi zár elől



055000025

C55PB-PRO/5

1.738.200 Ft

Redőnyös szerszámotartó fal műhelyberendezéshez

- Függetlenül mozgatható, zárral rendelkező alumínium redőny
- Levehető lyukacsos panel a szerszámok elhelyezéséhez



055000026

C55PB-PRO/5E

1.742.600 Ft

Redőnyös fali szerszámotartó rendszer 2 elektromos aljzattal (az aljzat nem tartozék)

- Függetlenül mozgatható, zárral rendelkező alumínium redőny
- Levehető lyukacsos szerszámotartó panel
- Önördő szerkezettel szállítva

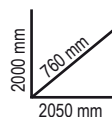

346 kg

C55M7

C55C7

C55PRO BO/2



Szerszámotartó elhelyezési lehetősége



Schuko csatlakozó +16+10 A
EU Plug csatlakozó 16+10 A



A forgó kereknek köszönhetően a C55C7 mobil szerszámkocsi könnyedén kihúzható.



Sűrített levegős csatlakozó Ø 8 mm tömlődobbal. Hosszúság: 10 m

C37

SZERSZÁMKOCSI

Fő jellemzők:

- Többfunkciós, rendkívül ellenálló munkalap.
- Szereléktartó és furatok a csavarhúzók elhelyezésére.
- Üvegszál erősítésű nylon gyorskioldó rendszer a fiók teljes hosszában történő nyitási lehetőséggel.
- Sarokvédő elemek a szerszámok teljes magasságában, hogy nekiütözés esetén elkerülhető legyen a műhelyben tartózkodó jármű sérülése.
- Négy Ø 125 mm kerék: 2 rögzített és 2 forgókerék (egy kerék fékezhető).
- Központi biztonsági zár elöl.
- Több helyzetbe állítható beépített oldalsó palacktartó és papírtekercs tartó.

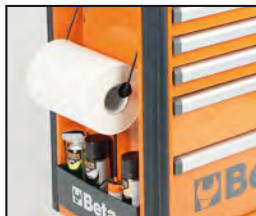

1000 kg



1004 mm
482 mm
803 mm



C37A/7

HÉTFIÓKOS SZERSZÁMKOCSI



1000 kg



71 kg



C37A/7 237.500 Ft

	Ral 2011	Ral 7016	Ral 3000	n°	max	kg	Ft	
C37/6	037000061	037000062	037000063	4	75 mm	30 kg	69	215.500 Ft
				1	150 mm	35 kg		
				1	305 mm	40 kg		
C37/7	037000071	037000072	037000073	5	75 mm	30 kg	71	221.500 Ft
				1	150 mm	35 kg		
				1	225 mm	35 kg		
C37/8	037000081	037000082	037000083	6	75 mm	30 kg	73	231.500 Ft
				2	150 mm	35 kg		

n°	Max
5	75 mm
1	150 mm
1	225 mm

SZERSZÁMKOCSI KIEGÉSZÍTŐK C37-HEZ

037000100

3700/PLA

14.000 Ft

Rozsdamentes acél munkalap a C37 fiókos szerszámokcsohoz



672x396x1,5 mm

037000101

3700/PLL

17.200 Ft

Fa munkalap a C37 fiókos szerszámokcsohoz



672x396x28 mm

037000104

3700/PFL

7.600 Ft

Perforált oldalpanel a C37 fiókos szerszámokcsohoz



754x321x38 mm

037000102

3700/PF

13.600 Ft

Perforált panel konzollal a C37 fiókos szerszámokcsohoz

650x626x80 mm

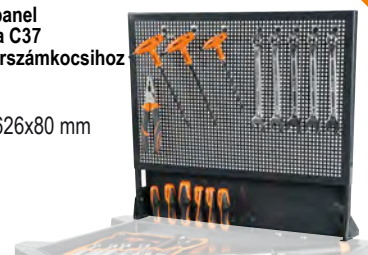

037000103

3700/PC

18.800 Ft

Számítógép konzol a C37 fiókos szerszámokcsohoz



418x303x399 mm

C24S

SZERSZÁMKOCSI

- Négy acélmagvas kerék, Ø 125 mm:
2 rögzített, 2 elfordítható (egyikük fékkel).
- Elöl központi biztonsági zár
- Kiegészíthető a 2400S-R/PC papírtekercstartóval

kg 800



965 mm
445 mm
740 mm



	Ral 2011	Ral 7016	Ral 3000	Ral 5015	Ral 9005	n°	↓ max	kg	Ft
C24S/6	024002061	024002062	024002063			4 1 1	70 mm 140 mm 280 mm	25 kg 30 kg 35 kg	55 160.300 Ft
C24S/7	024002071	024002072	024002073	024002076	024002079	5 1 1	70 mm 140 mm 210 mm	25 kg 30 kg 30 kg	58 169.300 Ft
C24S/8	024002081	024002082	024002083			6 2	70 mm 140 mm	25 kg 30 kg	61 186.400 Ft



C50S

New!

3-FIÓKOS SZERSZÁMKOCSI

Fő jellemzők:

- Hőkezelt munkalap
- 3 fiók (588x367 mm) teleszkópos, csapágyazott, 70 mm magas
- A fiókok habgumival bélelték
- Központi biztonsági zár elöl
- Nagy alsó polc olaj- és benzinálló gumi borítással
- Négy kerék Ø 125 mm:
2 rögzített és 2 forgókerék (egy kerék fékezhető)
- Statikus terhelhetőség: 400 kg
- Egyes fiókok teherbírása: 15 kg, egyenletes elosztással
- Igény szerint 2400S-R/PC papírtekercs tartóval szerelve
- Igény szerint 5000MS lehajtható polccal

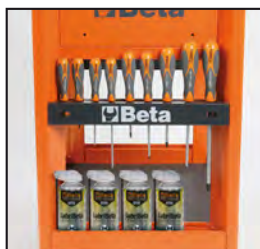

- Praktikus oldalsó csavarhúzó tartó
- Két oldalsó beépített spray flakon tartó

kg 400



890 mm
460 mm
770 mm

C50S 123.400 Ft

Ral 2011	Ral 7016	Ral 3000
050000301	050000302	050000303

n°	↓ Max
3	70 mm 15 kg

050000901

5000MS 12.800 Ft

Lehajtható polc a C50S szerszámkoszhoz

- Kiegészítő munkalapként használható
- Munkalap méretek: 425x378 mm, olaj- és benzinálló gumi borítással védve
- Terhelhetőség: 20 kg

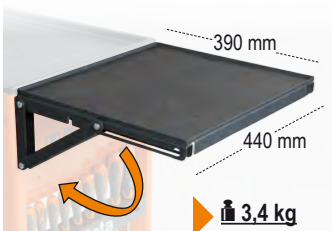

MINDEN MŰHELYBEN ELENGEDHETLEN!



C39

SZERSZÁMKOCSI

- Négy acélmagvas kerék, Ø 125 mm: 2 rögzített, 2 elfordítható (egyikük fékkel).
- Elöl központi biztonsági zár

kg 1200



Váz alumínium-ötvözetből
NAGY ELLENÁLLÓKÉPESSÉG
+ KÖNNYŰ

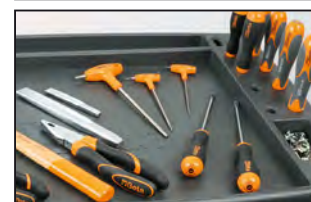
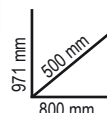

	Ral 2011	Ral 7016	Ral 3000	n°	↓ max	kg	Ft	
C39/6	039000031	039000032	039000033	4	70 mm	30 kg	59	351.200 Ft
				1	140 mm	35 kg		
				1	280 mm	40 kg		
C39/7	039000001	039000002	039000003	5	70 mm	30 kg	61	371.200 Ft
				1	140 mm	35 kg		
				1	210 mm	35 kg		
C39/8	039000041	039000042	039000043	6	70 mm	30 kg	64	395.400 Ft
				2	140 mm	35 kg		

C24SA-XL

SZERSZÁMKOCSI, BORULÁSGÁTLÓ RENDSZERREL, HOSSZÚ MODELL

- Négy acélmagvas kerék, Ø 125 mm: 2 rögzített, 2 elfordítható (egyikük fékkel).
- Elöl központi biztonsági zár
- Kiegészíthető a 2400S-R/PC papírtekercstartóval

kg 1000



MŰHELYBERENDEZÉSEK



6 kisméretű tálca
1 fiókban

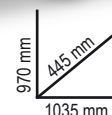

	Ral 2011	Ral 7016	Ral 3000	n°	↓ max	kg	Ft	
C24SA-XL/7	024002271	024002272	024002273	5	70 mm	30 kg	84	252.900 Ft
				1	140 mm	35 kg		
				1	210 mm	35 kg		
C24SA-XL/8	024002281	024002282	024002283	6	70 mm	30 kg	88	271.300 Ft
				2	140 mm	35 kg		
C24SA-XL/9	024002331	024002332	024002333	8	70 mm	30 kg	90	286.300 Ft
				1	140 mm	35 kg		



C24SL-CAB

HÉTFIÓKOS SZERSZÁMKOCSI ÉS TÁROLÓSZEKRENY

- Négy acélmagvas kerék, Ø 125 mm: 2 fix, 2 forgó (egyikük fékkel).
- Elöl központi zár.

kg 1100

Multiplex munkalap saturögzítő furattal (1599F/100 satu rögzítéséhez, ezt külön kell megrendelni)



Oldalsó tárolószekrény magasságában állítható belső polccal és zárható ajtóval



Beépített papírtekercstartó Hátul dupla flakontartó.



C24SL-CAB

331.700 Ft

Ral2011	Ral 7016	Ral 3000	n°	Max
024002191	024002192	024002193	5	70 mm 25 kg
			1	140 mm 30 kg
			1	210 mm 30 kg



973 mm
566 mm
1050 mm

C28

SUPERTANK KOCSI MUNKALAPPAL ÉS TÍZ FIÓKKAL

- Öt oldalsó fiók és öt első fiók
- Négy acélmagvas kerék, Ø 150 mm: 2 rögzített és 2 forgatható, fékkel
- 2 biztonsági központi zár
- 4 palacktartó 2 első és 2 hátsó
- 6 oldalsó szerelvénytartó rekeszsel.



Gyors és biztonságos fióknyitási és zárási rendszer üvegszál-as nylon homlokzattal.



C28

572.800 Ft

Ral2011	Ral 7016	Ral 3000	n°	Max
028000301	028000302	028000303	8	70 mm 25 kg
			2	210 mm 30 kg



kg 1200



943 mm
800 mm
1235 mm



Oldalsó tárolórekesz zárral szerelt zárófedéllel.

C54S

CARGO SZERSZÁMSZEKRÉNYEK

Ezen szerszámszekrények tervezése alapos kutatás alapján történt, ezáltal a végfelhasználók számára pontos, kényelmes és ésszerű megoldást kínálnak. Az ajtókhöz illeszkedő két perforált lemezajtó nyitható, így további tárolóterhez jutunk.

Fő jellegzetességek:

- 1 fiók az egyszerű szerszámelrendezéshez a felhasználó igényei szerint
- könnyen falra szerelhető két horony segítségével, melyek a szerszámszekrény hátulján találhatók, vagy két csavarral felerősíthető a C50 Team szekrénytartó koccsira
- biztonsági zár a fiók és az ajtók bezárásához
- a VI és VG modelleknek eltérő szerszámtartó készlettel
- hőformált tálcá 1/2"-os dugókulcshoz és tartozékhoz, üres

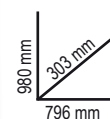

37 kg



1555 mm

C54S

145.000 Ft

Ral2011	Ral 7016	Ral 3000
054000301	054000302	054000303

024003077

C04TSS/7

582.000 Ft

HÉTFIÓKOS SZERSZÁMKOCSI ROZSDAMENTES ACÉLBŐL

- Négy acélmagvas kerék, Ø 125 mm: 2 rögzített, és 2 elforgatható, fékkel
- Első központi zár;
- Teljesen rozsdamentes acél szerkezet
- Rozsdamentes acél kerek, tartóelemek, görgők, fiókbelső és azokhoz tartozó vezetősín
- Alumínium fiókfogantyúk



n°	max.
6	83 mm / 25 kg
1	170 mm / 30 kg

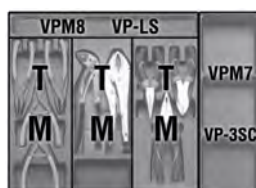
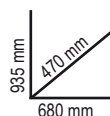

700 kg

35



63 kg





059880356

New!



5988VU/M 597.900 Ft

214 darabos szerszámkészlet habszivacs tálcában

A következő szerszámokhoz ajánlott:
C24S-C24SL-C37-C39-C28-C24SLCAB-C59-RSC55

Mennyiség/megnevezés

- 22 csillag-villáskulcsok 6-7-8-9-10-11-12-13-14-15-16-17-18-19-20-21-22-24-27-30-32-36 mm
- 11 villáskulcs 6x7-8x9-10x11-12x13-14x15-16x17-18x19-20x22-21x23-24x27-30x32 mm
- 11 hajlított csillagkulcs 6x7-8x9-10x11-12x13-14x15-16x17-18x19-20x22-21x23-24x27-30x32 mm
- 9 Hajlított gömbfejű imbuszkulcs \odot 1,5+10 mm
- 1 behajtott betéttartó adapter
- 1 behajtott betéttartó adapter
- 1 behajtott betéttartó adapter
- 13 1/4"-os hatlapú dugókulcs \odot 4-4,5-5-5,5-6-7-8-9-10-11-12-13-14 mm
- 9 \odot 5-6-7-8-9-10-11-12-13 mm
- 5 1/4"-os imbusz-dugókulcs \odot 3-4-5-6-7 mm
- 4 csavarhúzó-dugókulcs hasítottfejű csavarokhoz, krómzott, barnított hegy \bullet 0,8x4-1x5,5-1,2x6,5-1,2x8 mm
- 4 csavarhúzó-dugókulcs Phillips®-csavarokhoz, krómzott, barnított hegy \bullet PH1-PH2-PH3-PH4
- 7 1/4"-os Torx®-imbusz dugókulcs, krómzott, fekete hegyek \odot T10-T15-T20-T25-T27-T30-T40
- 1 1/4" - os toldó 50 mm
- 1 1/4" - os toldó 100 mm
- 1 1/4" - os toldó 150 mm
- 1 1/4"-os csukló
- 1 1/4"-os hajtószár
- 1 1/4"-os csúszkás T-hajtószár
- 1 1/2"-os irányváltós racsni \oplus
- 21 1/2"-os hatlapú dugókulcs \odot 8-10-11-12-13-14-15-16-17-18-19-20-21-22-23-24-26-27-28-30-32 mm
- 1 szűkítő közbetét 1/2" és 3/8" 125 mm
- 1 1/2"-os csukló 250 mm
- 1 1/2" Gömbvégű toldó 125 mm
- 1 1/2" Gömbvégű toldó 250 mm
- 1 1/2"-os csúszkás T-hajtószár 305 mm
- 1 1/2"-os irányváltós racsni \oplus
- 8 1/2"-os Torx®-dugókulcs \odot 10-12-14-16-18-20-22-24 mm
- 11 hatlapú dugókulcs \odot 10-12-13-14-15-16-17-18-19-21-22 mm
- 1 egyenes belső Seeger-fogó \odot 180 mm
- 1 hajlított belső Seeger - fogó \odot 170 mm
- 1 egyenes külső Seeger-fogó \bullet 175 mm
- 1 hajlított külső Seeger - fogó \bullet 175 mm
- 1 vízpumpafogó 250 mm
- 1 Egyenes pótfájú önzáró fogó 240 mm
- 1 oldalcsípőfogó \nless 160 mm
- 1 Rabitz-fogó, lakkozott 220 mm
- 1 bádogos lemezolló 250 mm
- 1 Egyenes élű műszerész olló
- 1 kombinált fogó \equiv 180 mm

Beta N.	TR
42NEW	M01
55	M30
90	M30
96BPC/SC9	M30
895/1	M100
895/3	M100
895/6	M100
900	M100
900L	M100
900ME	M100
900LP	M100
900PH	M100
900TX	M100
900/20	M100
900/20L	M100
900/21	M100
900/25	M100
900BG/30	M100
900/42	M100
900/55	M100
920A	M100
920/15	M100
920/25	M100
920AN/125	M100
920AN/250	M100
920/42	M100
920/55	M100
920FTX	M100
920AL	M100
1032	M129
1034	M129
1036	M129
1038	M129
1048	M129
1052	M129
1082BM	M129
1098	M129
1112	M129
1128BM	M129
1150BM	M129



M01



M30

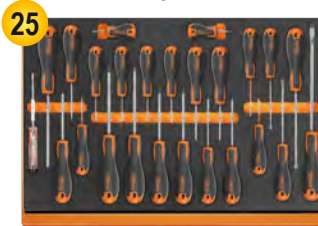

M213

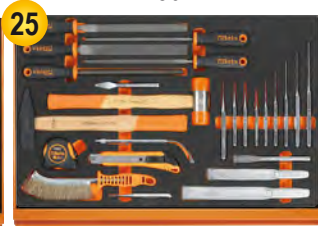

M230

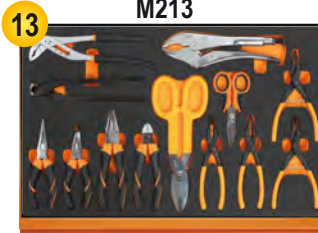

M129



M100

- 1 egyenes telefonfogó \bullet 160 mm
- 1 hajlított telefonfogó \bullet 160 mm
- 6 \bullet 4x30 mm
- 1 \oplus PH0,60-PH1x80-PH2x100-PH3x150 mm
- 4 \oplus PH1x30 mm
- 1 \odot T6-T7-T8-T9-T10-T15-T20-T25-T27-T30-T40-T45
- 12 Fáziskereső \bullet
- 1 kiütő 2-3-4 mm
- 3 hosszú kiütő 2-3-4-5-6-8
- 6 pontozó \varnothing 4 mm
- 1 laposvágó 150 mm
- 1 erősített laposvágó 200-250 mm
- 2 keresztvágó 125 mm
- 1 lakatos kalapács 500 g
- 1 műanyag kalapács \varnothing 35 mm
- 1 fékes mérőszalag 3 m
- 1 flexibilis teleszkópos mágneses csavarkiszedő
- 1 szögletes egyengető reszelő markolattal 200 mm
- 1 háromszög egyengető reszelő markolattal 200 mm
- 1 lapos egyengető reszelő markolattal 200 mm
- 1 félkerek egyengető reszelő markolattal 200 mm
- 1 kerek egyengető reszelő markolattal 200 mm
- 1 Rézdrótkefe
- 1 dekorkés 18 mm
- 1 snap - off blade utility knife 18 mm
- 1166BM M129
- 1168BM M129
- 1201E M213
- 1201EN M213
- 1202E M213
- 1202EN M213
- 1207E/TX M213
- 1253 M213
- 30 M230
- 31 M230
- 32 M230
- 34 M230
- 35 M230
- 36 M230
- 1370 M230
- 1390 M230
- 1692 M230
- 1712TF M230
- 1719BMA...Q M230
- 1719BMA...T M230
- 1719BMA...P M230
- 1719BMA...M M230
- 1719BMA...R M230
- 1737NX M230
- 1774 M230

New!



059040416

5904VA/T

343.100 Ft

102 darabos szerszámkészlet

A következő szerszámokhoz ajánlott:
C24S-C24SL-C37-C39-C28-C24SLCAB-C59-RSC55



T199 T202 T83



T145 T153 T137 T234

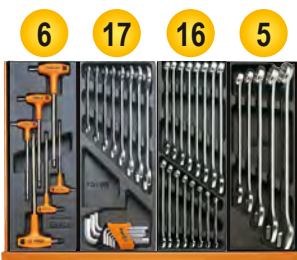

T52 T33 T05 T06



T63 VP5



Mennyiség/megnevezés

- 21 csillag-villáskulcsok 6-7-8-9-10-11-12-13-14-15-16-17-18-19-20-21-22-24-27-30-32 mm
- 8 villáskulcs 6x7-8x9-10x11-12x13-14x15-16x17-18x19-20x22 mm
- 16x17-18x19-20x22 mm
- 9 imbuszkulcs \odot 1,5+10 mm
- 6 T - szárú imbuszkulcs műanyag markolattal \odot 2-2,5-3-4-5-6 mm
- 8 csuklós T - kulcs \odot 7-8-10-12-13-14-17-19 mm
- 19 "1/2"-os hatlapú dugókulcs \odot 10-11-12-13-14-15-16-17-18-19
- 1 20-21-22-23-24-26-27-30-32 mm"
- 1 1/2"-os toldó 125 mm
- 1 1/2"-os toldó 255 mm
- 1 1/2"-os csukló
- 1 1/2"-os hajtószár 305 mm
- 1 1/2"-os csúszkás T-hajtószár 300 mm
- 1 1/2"-os irányváltós racsni \oplus
- 1 erősített oldalcsípőfogó \nless 160 mm

Beta N.	TR
42NEW	T05
+T06	T06
55	T33
96/SC9	T33
96T	T52
952	T63
920A	T83
920/21	T83
920/22	T83
920/25	T83
920/42	T83
920/55	T83
1084BM	T137
1150BM	T137

Mennyiség/megnevezés

- 1 kombinált fogó \equiv 180 mm
- 1 egyenes belső Seeger-fogó \odot 180 mm
- 1 hajlított belső Seeger - fogó \odot 170 mm
- 1 egyenes külső Seeger-fogó \bullet 175 mm
- 1 hajlított külső Seeger - fogó \bullet 175 mm
- 1 Egyenes pótfájú önzáró fogó 240 mm
- 1 vízpumpafogó 250 mm
- 7 csavarhúzó hasítottfejű csavarokhoz \bullet 2,5x50 -3x75 - 3,5x100 - 4x125 -5,5x100 - 5,5x150 - 6,5x150 mm
- 6 Phillips®-csavarhúzó \oplus PH0x60 - PH0x100 - PH1x80 - PH1x120 - PH2x100 - PH2x150 mm
- 2 erősített laposvágó 100-200 mm
- 1 lakatos kalapács 300 g
- 1 műanyag kalapács \varnothing 35 mm
- 1 hőformált szerszámkartó
- 1166BM T137
- 1032 T145
- 1034 T145
- 1036 T145
- 1038 T145
- 1052 T153
- 1048 T153
- 1260 T199
- 1262 T202
- 35 T234
- 1370 T234
- 1390 T234
- VP5



059040426

New!

5904VU/M 257.800 Ft

91 darabos szerszámkészlet
habszivacs tálcában

A következő szerszámkocsikhoz ajánlott:
C24S-C24SL-C37-C39-C28-C24SLCAB-
C59-RSC55



M05 M33 M199 M202



M50 M83



M137 M153 M234 M145

Mennyiség/megnevezés

Mennyiség/megnevezés	Beta N.	TR
16 csillag-villáskulcsok 6-7-8-9-10-11-12-13-14-15-16-17-18-19-20-21 mm	42NEW	M05
8 villáskulcs 6x7-8x9-10x11-12x13-14x15-16x17-18x19-20x22 mm	55	M33
9 imbuszkulcs \odot 1,5-2-2,5-3-4-5-6-8-10 mm	96/SC9	M33
7 csavarhúzó hasítottfejú csavarokhoz \bullet 2,5x50-3x75-3,5x100-4x125-5,5x100-5,5x150-6,5x150 mm	1260	M199
6 Phillips®-csavarhúzó \oplus PH0x60-PH0x100-PH1x80-PH1x120-PH2x100-PH2x150 mm	1262	M202
8 T - szárú imbuszkulcs műanyag markolattal \odot 2-2,5-3-4-5-6-7-8 mm	96T	M50
1 1/2" Gömbvégű toldó 125 mm	920AN/125	M83
1 1/2" Gömbvégű toldó 250 mm	920AN/250	M83
1 1/2"-os csukló	920/25	M83
1 1/2"-os csúszkás T-hajtószár	920/42	M83
1 1/2"-os irányváltós racsnit \oplus	920/55	M83
19 1/2"-os hatlapú dugókulcs \odot 10-11-12-13-14-15-16-17-18-19-20-21-22-23-24-26-27-30-32 mm	920A	M83
1 erősített oldalcsípőfogó ∇ 160 mm	1084	M132
1 kombinált fogó \equiv 180 mm	1150	M132
1 egyenes telefonfogó \bullet 160 mm	1166	M132
1 vízpumpafogó 250 mm	1048	M153
1 Egyenes pósfajú ónzáró fogó 240 mm	1052	M153
2 erősített laposvágó 100-200 mm	35	M234
1 lakatos kalapács 300 g	1370	M234
1 műanyag kalapács \varnothing 35 mm	1390	M234
1 egyenes belső Seeger-fogó \odot 180 mm	1032	M145
1 hajlított belső Seeger - fogó \odot 170 mm	1034	M145
1 egyenes külső Seeger-fogó \bullet 175 mm	1036	M145
1 hajlított külső Seeger - fogó \bullet 175 mm	1038	M145



059041220

New!

5904VG/3M 345.900 Ft

130 darabos szerszámkészlet
habszivacs tálcában

A következő szerszámkocsikhoz ajánlott: C24S-C24SL-
C37-C39-C28-C24SLCAB-C59-RSC55

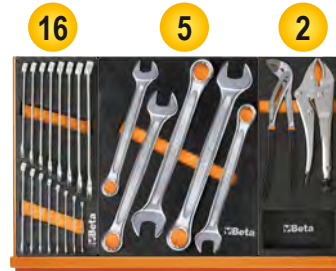

M05 M06 M153



M50 M55 M292



M208 M85 M234



M83 M134 M145

Mennyiség/megnevezés

Mennyiség/megnevezés	Beta N.	TR
16 csillag-villáskulcs 6÷21 mm	42NEW	M05
5 csillag-villáskulcs 22 - 24 - 27 - 30 - 32 mm	42NEW	M06
1 vízpumpafogó 250 mm	1048	M153
1 Egyenes pósfajú ónzáró fogó 240 mm	1052	M153
8 T - szárú imbuszkulcs műanyag markolattal \odot 2-2,5-3-4-5-6-7-8 mm	96T	M50
5 Imbusz csavarhúzókészlet Torx®-csavarokhoz \oplus T10-T15-T20-T25-T30	97TTX	M55
1 állítható villáskulcs 250 mm	111	M292
1 műszerész olló	1128BMX	M292
1 fékes mérőszalag 5 m	1692/5	M292
1 dekorkés 170 mm	1771	M292
5 csavarhúzó hasítottfejú csavarokhoz \bullet 3x75 - 3,5x100 - 4x125 - 5,5x150 - 6,5x150 mm	1260	M208
3 Phillips®-csavarhúzó \oplus PH0x60 - PH1x80 - PH2x100 mm	1262	M208
Lapos törpe csavarhúzó \bullet 4x30 mm		
1 Csavarhúzó Phillips® - csavarokhoz, extra rövid penge \oplus PH1x30 mm	1260N	M208
1 Színes csavarhúzóbetét hasítottfejú csavarokhoz \bullet 0,5x3 - 0,6x4,5 - 0,8x5,5 - 1x5,5 - 1,2x6,5 mm	1262N	M208
5 Színes hatszögű csavarhúzóbetét \odot 2 - 2,5 - 3 - 4 - 5 - 6 - 8 - 10 mm	860LP	M85
PH3-es csavarhúzóbetét Phillips®-csavarokhoz \oplus PH0 - PH1 - PH2 - PH3 - PH4	860PE	M85
Színes csavarhúzóbetét Pozidriv®- és Supadriv®-csavarokhoz \oplus PZ1 - PZ2 - PZ3 - PZ4	860PH	M85
5 bits for Torx® head screws, coloured \odot T6-T7-T8-T9-T10-T15-T20-T25-T27-T30-T40	860PZ	M85
4 T15-T20-T25-T27-T30-T40	860TX	M85
11 Színes csavarhúzóbetét Torx®-csavarokhoz \oplus T6-T7-T8-T9-T10-T15-T20-T25-T27-T30-T40	860TX	M85
8 Színes csavarhúzóbetét Tamper Resistant Torx®-csavarokhoz \oplus T9-T10-T15-T20-T25-T27-T30-T40	860RTX	M85
1 Betéttartó nyéllel 230 mm	851SR	M85
1 Irányváltós racsnit, betéttartóval 100 mm	860/55	M85
1 Mágneses betéttartó 80 mm	882P	M85
1 Adapter dugókulcs \blacksquare 1/4 - \square 1/4	892	M85
2 erősített laposvágó 100 - 200 mm	35	M234
1 lakatos kalapács 300 g	1370	M234
1 műanyag kalapács \varnothing 35 mm	1390	M234
1 1/2" Gömbvégű toldó 125 mm	920AN	M83
1 1/2" Gömbvégű toldó 250 mm	920AN	M83
1 1/2"-os csukló	920/25	M83
1 1/2"-os csúszkás T-hajtószár	920/42	M83
1 1/2"-os irányváltós racsnit \oplus	920/55	M83
19 1/2"-os hatlapú dugókulcs \odot 10÷24 - 26 - 27 - 30 - 32 mm	920A	M83
1 ∇ 160 mm	1082GBM	M134
1 \equiv 180 mm	1150GBM	M134
1 \bullet 160 mm	1166GBM	M134
1 egyenes belső Seeger-fogó \odot 180 mm	1032	M145
1 hajlított belső Seeger - fogó \odot 170 mm	1034	M145
1 egyenes külső Seeger-fogó \bullet 175 mm	1036	M145
1 hajlított külső Seeger - fogó \bullet 175 mm	1038	M145

024500001

New!

M01 82.900 Ft



22

4,5 kg

42NEW 6-7-8-9-10-11-12-13-14-15-16-17-18-19-20-21-22-24-27-30-32-36 mm

024500030

M30 81.500 Ft



31

4,2 kg

55 6x7-8x9-10x11-12x13-14x15-16x17-18x19-20x22-21x23-24x27-30x32 mm
90 6x7-8x9-10x11-12x13-14x15-16x17-18x19-20x22-21x23-24x27-30x32 mm
96BPC/SC9 1,5-2-2,5-3-4-5-6-8-10 mm

024500060

M60 84.100 Ft



23

1,9 kg

○ 96T 2-2,5-3-4-5-6-7-8-10 mm
○ 97BTX/SC8 T9-T10-T15-T20-T25-T27-T30-T40 mm
○ 944BX 5-6-7-8-10-13 mm

024500044

New!

M44 63.200 Ft



12

141 8-9-10-11-12-13-14-15-16-17-18-19 mm

1,3 kg

024500063

M63 73.700 Ft



8

3,4 kg

○ 952 7-8-10-12-13-14-17-19 mm

024500100

M100 213.100 Ft

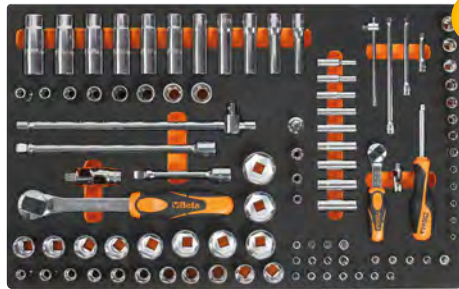

98

6,7 kg

895/1 - 895/3 - 895/6
○ 900 4-4,5-5-5,5-6-7-8-9-10-11-12-13-14 mm
○ 900L 5-6-7-8-9-10-11-12-13 mm
○ 900ME 3-4-5-6-7 mm
● 900LP 0,8x4-1x5,5-1,2x6,5-1,2x8 mm
● 900PH PH1-PH2-PH3-PH4
○ 900TX T10-T15-T20-T25-T27-T30-T40
900/20 50 mm - 900/20L 100 mm
900/21 150 mm
900/25 - 900BG/30 - 900/42

◎ 900/55
○ 920A 8-10-11-12-13-14-15-16-17-18-19-20-21-22-23-24-26-27-28-30-32 mm
920/15 - 920/25
920AN/125 125 mm
920AN/250 250 mm
920/42
◎ 920/55
◎ 920FTX 10-12-14-16-18-20-22-24 mm
○ 920AL 10-12-13-14-15-16-17-18-19-21-22 mm

024500871

M105 253.200 Ft



116

7,7 kg

○ 900 4-4,5-5-5,5-6-7-8-9-10-11-12-13-14 mm
○ 900L 5-6-7-8-9-10-11-12-13 mm
○ 96BPC/SC9 1,5-2-2,5-3-4-5-6-8-10 mm
895/1 - 895/3 - 895/6
○ 900ME 3-4-5-6-7 mm
● 900LP 0,8x4-1x5,5-1,2x6,5-2x8 mm
● 900PH PH1-PH2-PH3-PH4
○ 900TX T10-T15-T20-T25-T27-T30-T40
900/16 □ 1/4 - ■ 3/8
900/... 50-100-150 mm
900/25 - 900BG/30 - 900/42
◎ 900/55
○ 910A 6-7-8-9-10-11-12-13-14-15-16-17-18-19-20-21-22 mm
910/15 □ 3/8 - ■ 1/4

910/16 □ 3/8 - ■ 1/2
910/21 125 mm
910/22 250 mm
910/25 - 910/42
◎ 910/55
○ 920A 8-10-11-12-13-14-15-16-17-18-19-20-21-22-23-24-26-27-28-30-32 mm
□ 1/2 - ■ 3/8
920/15
920/25
920AN 125 - 250 mm
920/42
◎ 920/55
○ 956E 16-17,8-20,8 mm

024500115

M115 200.000 Ft 12"



54

7.8 kg

- ⊕ 666N 40=200 Nm
- 920A 13-14-15-16-17-18-19-20-21-22-24-26-27-30-32 mm
- ⊕ 920FTX 12-14-16-18-20-22-24 mm
- 920PE 6-7-8-8L-10-10L-12-12L-14-14L
- 920TX T20-T25-T27-T30-T40-T45-T50-T55-T60-T20L-T25L-T27L-T30L-T40L-T45L-T50L
- 920/21 125 mm
- 920/22 255 mm
- 920/25 305 mm
- 920/42
- ⊕ 920/55

024500120

M120 214.600 Ft 12"



75

6.9 kg

- 920A 10-11-12-13-14-15-16-17-18-19-20-21-22-24-26-27-30-32 mm
- 920AN/125 125 mm
- 920AN/250 250 mm
- 920/25 - 920/42
- 920AL 10-12-13-14-15-16-17-18-19-22-24-27-30-32 mm
- ⊕ 920FTX 10-12-14-16-18-20-22-24 mm
- ⊕ 920/55
- 920PE 5-5L-6-6L-7-7L-8-8L-10-10L-12-12L-14-14L
- 920TX T20-T25-T27-T30-T40-T45-T50-T55-T60-T20L-T25L-T27L-T30L-T40L-T45L-T50L

024500126

M126 182.100 Ft 12"



26

12.4 kg

- 928A 19-21-22-24-26-27-28-30-32-34-35-36-38-41-46 mm
- 928ME 14-17-19-22 mm
- 928/15 □ 3/4 - ■ 1/2
- 928/16 □ 3/4 - ■ 1
- 928/21 200 mm
- 928/22 380 mm
- 928/25 450 mm
- 928/42
- ⊕ 928/55

024500128

M128 127.200 Ft 12"

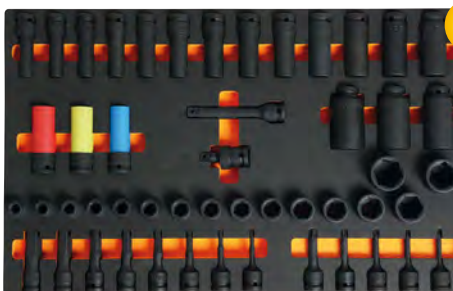

50

8.9 kg

- 720 10-11-12-13-14-15-16-17-18-19-21-22-24-27-30-32 mm
- 720L 11-12-13-14-15-16-17-18-19-21-22-24-27-30-32 mm
- 720TX T30-T40-T45-T50-T55
- 720ME 5-6-8-10-12-14-17-19 mm
- 720LC 17-19-21 mm
- 720/21 125 mm
- 720/25

024500129

M129 92.400 Ft 12"



13

3.4 kg

- 1032 180 mm
- 1034 170 mm
- 1036 175 mm
- 1038 175 mm
- 1048 250 mm
- 1052 240 mm
- ⌘ 1082BM 160 mm
- 1098 220 mm
- 1112 250 mm
- 1128BM
- 1150BM 180 mm
- 1166BM 160 mm
- 1168BM 160 mm

024500133

M133 16.600 Ft



3

- ⌘ 1082G 160 mm
- 1150G 180 mm
- 1166G 160 mm

650 g

024500134

M134 21.500 Ft



3

- ⌘ 1082GBM 160 mm
- 1150GBM 180 mm
- 1166GBM 160 mm

750 g

024500162

M162 25.800 Ft

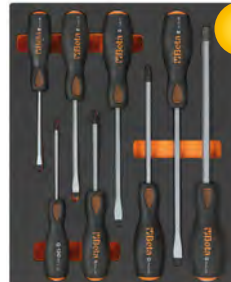

8

- 1241 5,5x100-6,5x125-8x150-10x200 mm
- 1242 PH1x100-PH2x100-PH3x150-PH4x200 mm

1.4 kg

024500195

M195

60.100 Ft

12"



25

2.3 kg

- 1260 2,5x50-3x75-4x100-5,5x125-6,5x150-8x200 mm
- 1260N 4x30 mm
- 1262 PH0x60-PH1x80-PH2x100-PH3x150 mm
- 1262 PH1X30 mm
- 1267TX T6-T7-T8-T9-T10-T15-T20-T25-T27-T30-T40-T45
- 1253 3,5x100 mm

024500213

M213

38.400 Ft

New!

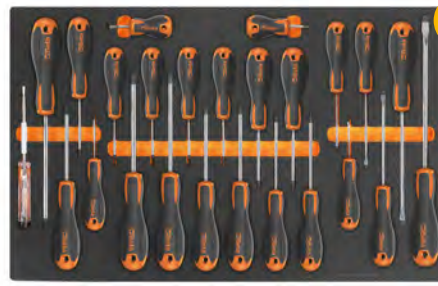

25

1.8 kg

- 1201E 2,5x50-3x75-4x100-5,5x125-6,5x150-8x200 mm
- 1201EN 4x30 mm
- 1202E PH0x60-PH1x80-PH2x100-PH3x150 mm
- 1202EN PH1X30 mm
- 1207E/TX T6-T7-T8-T9-T10-T15-T20-T25-T27-T30-T40-T45
- 1253

024500230

M230

89.800 Ft



25

3.2 kg

- 30 Ø 2-3-4 mm
- 31 Ø 2-3-4-5-6-8 mm
- 32 Ø 4 mm
- 34 150 mm
- 35 200-250 mm
- 36 125 mm
- 1370 500 g
- 1390 Ø 35 mm
- 1692 3 m

1712

- 1719BMA/Q 200 mm
- ▲ 1719BMA/T 200 mm
- 1719BMA/P 200 mm
- ▶ 1719BMA/M 200 mm
- 1719BMA/R 200 mm
- 1737
- 1771 18 mm

024500292

M292

18.200 Ft

New!



4

650 g

- 111 250 mm
- 1128BMX
- 1692/5 5 m
- 1771 170 mm

024240001

T01

50.300 Ft

New!



17

2.7 kg

42NEW 6-7-8-10-11-12-13-14-16-17-18-19-21-22-24-27-30 mm

024240005

T05

38.200 Ft

New!



16

1.5 kg

42NEW 6-7-8-9-10-11-12-13-14-15-16-17-18-19-20-21 mm

024240006

T06

26.700 Ft

New!



5

2.1 kg

42NEW 22-24-27-30-32 mm

024240031

T31

44.300 Ft



27

3 kg

31 Ø 2-3-4-5-6 mm 32 Ø 4 mm
55 6x7-8x9-10x11-12x13-14x15-16x17-18x19-20x22-21x23-24x26-27x29-30x32 mm
O96N/SC9 1,5÷10 mm

024240040

T40

18.500 Ft



7

810 g

90 6x7-8x9-10x11-12x13-14x15-16x17-18x19 mm

024240045

T45

69.600 Ft



12

1.3 kg

142 8-9-10-11-12-13-14-15-16-17-18-19 mm

024240050

T50

37.900 Ft



11

1.3 kg

○ 96T 2-2,5-3-3,5-4-4,5-5-6-7-8-10 mm

024240055

T55

21.000 Ft



6

330 g

○ 97TTX T10-T15-T20 T25-T27-T30

024240063

T63 71.700 Ft

8



○ 952 7-8-10-12-13-14-17-19 mm **3,8 kg**

024240083

T83 60.900 Ft

24



○ 920A 10-11-12-13-14-15-16-17-18-19-20-21-22-23-24-26-27-30-32 mm
 ○ 920/21 125 mm ○ 920/42 305 mm
 ○ 920/22 255 mm ○ 920/55 275 mm
 ○ 920/25

3,6 kg

024240091

T91 42.800 Ft

25



○ 900 4-4,5-5-5,5-6-7-8-9-10-11-12-13-14 mm
 ○ 900ME 2,5-3-4-5-6-8 mm
 ○ 900/20 50 mm ○ 900BG/30 176 mm
 ○ 900/21 150 mm ○ 900/42 115 mm
 ○ 900/25 ○ 900/55 125 mm

560 g

024240092

T92 53.400 Ft

22



○ 910A 6-7-8-9-10-11-12-13-14-15-16-17-18-19-20-21-22 mm
 ○ 910/21 125 mm ○ 910/42 210 mm
 ○ 910/22 250 mm ○ 910/55 200 mm
 ○ 910/25

1,5 kg

024240103

T103 46.100 Ft

17



○ 900L 6-7-8-9-10-11-12 mm
 ○ 920AL 13-14-16-17-18-19-21-22-24-27 mm

1,1 kg

024240137

T137 22.200 Ft **New!**

3



○ 1084BM 160 mm
 ○ 1150BM 180 mm
 ○ 1166BM 160 mm

750 g

024240145

T145 26.900 Ft

4



○ 1032 180 mm
 ○ 1034 170 mm
 ● 1036 175 mm
 ● 1038 175 mm

640 g

024240153

T153 16.700 Ft

2



1048 250 mm
 1052 240 mm

1,1 kg

024240199

T199 10.500 Ft

7



● 1260 2,5x50 - 3x75 - 3,5x100-4x125 - 5,5x100 - 5,5x150-6,5x150 mm

490 g

024240202

T202 9.800 Ft

6



● 1262 PH0x60 - PH0x100 - PH1x80- PH1x120 - PH2x100 - PH2x150 mm

490 g

024240205

T205 14.300 Ft

7



○ 1267TX T6-T7-T8-T9-T10-T15-T20

460 g

024240211

T211 8.400 Ft **New!**

7



● 1201E 2,5x50-3x75-3,5x100-4x125-5,5x100-5,5x150-6,5x150 mm

490 g

024240213

T213 8.800 Ft **New!**

6



● 1202E PH0x60-PH1x80- PH1x120-PH2x100- PH2x150-PH3x150 mm

490 g

024240234

T234 20.400 Ft

4



35 100-200 mm
 1370 300 g
 1390 ø 35 mm

1,3 kg

024240236

T236 20.200 Ft

5



■ 1719BMA/Q 200 mm
 ▲ 1719BMA/T 200 mm
 ▨ 1719BMA/P 200 mm
 ▸ 1719BMA/M 200 mm
 ● 1719BMA/R 200 mm

870 g

024240239

T239 27.700 Ft

7



31BM ø 2-3-4-5-6-8 mm
 32 ø 4 mm

850 g

New!

COMBO

A COMBO A BETA ÚJ MODULÁRIS RENDSZERE

A Combo a Beta új moduláris rendszere, amely három különböző robusztus szerszámládával megkönnyíti a szerszámok biztonságos és rendezett tárolását. A szerszámládák az oldalt elhelyezkedő mechanizmusnak köszönhetően egyszerűen összepattinthatók.

*három különböző robusztus
szerszámládával*



099000010

C99

150.500 Ft

BETA COMBO moduláris rendszer

A rendszer részei:

- C99P összecukható alumínium szerszámkocsi teleszkópos fogantyúval (485x520x1195 mm)
- C99V1 ABS szerszámtáska (445x358x152 mm)
- C99V2 ABS szerszámtáska (445x358x254 mm)
- C99V3/2C ABS szerszámtáska 2 hordozható szerszámtálcával (445x358x322 mm)



Az új Beta Combo C99 rendszer kompatibilis a Sortimo® L-BOXX szabványával.

099000250

C99V1 23.600 Ft

ABS szerszámtáska

Fő jellemzők:

- Külső méret: 445x358x152 mm
- Max. belső teherbírás: 25 kg
- Lelakatholható

kg 25



2,2 kg

445x358x152 mm

099000350

C99V2 26.400 Ft

ABS szerszámtáska

Fő jellemzők:

- Külső méret: 445x358x254 mm
- Max. belső teherbírás: 25 kg

kg 25



2,8 kg

445x358x254 mm

099000450

C99V3/2C 49.600 Ft

ABS szerszámtáska, 2 hordozható szerszámtálcával

Fő jellemzők:

- Külső méret: 445x358x322 mm
- Max. belső teherbírás: 25 kg
- 2 C99C-V3 típusú szerszámtálcával, üres

kg 25



5,6 kg

445x358x322 mm



Univerzális

099000101

C99P 34.300 Ft

Összecsukható alumínium szerszámkocsi

Fő jellemzők:

- Ultrakompakt összecsukható szerszámkocsi, eloxált alumínium
- Teleszkópos fogantyú
- Méret nyitott állapotban: 485x520x1195 mm
- Méret zárt állapotban: 485x60x905 mm
- Alap mérete: 485x350 mm
- Két defektvédett kerék, Ø 175 mm
- Hordozópánttal

kg 120



5,1 kg

1195 mm
350 mm
485 mm

099000480

C99TP-V3 11.900 Ft

7 rekeszes hőformált tálcakészlet és 17 szerszámtálcát a C99C-V3 szerszámosládához

Tartalom:

- 7 rekeszes hőformált tálcát a C99T-V3 szerszámosládához
- 17 darabos szerszámtálcát a C99P-V3 szerszámosládához:
6 piros tálcát 52x52 mm
2 sárga tálcát 104x52 mm
3 szürke tálcát 78x260 mm és 6 elválasztó



C99C-V3



099000490

C99PC/T 9.400 Ft

4 rekeszes hőformált tálcakészlet és védőborítás a C99V1 - C99V3/2C szerszámosládához

Tartalom:

- 4 rekeszes hőformált tálcát a C99T szerszámtáskához
- betét a C99PC szerszámtáskához

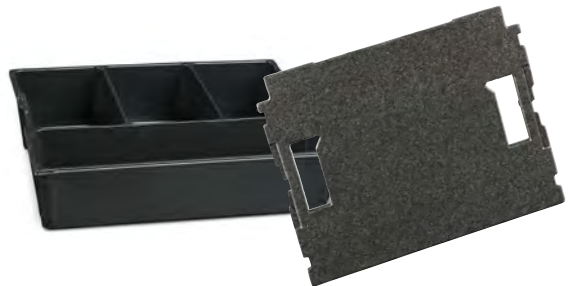

099000494

C99M 9.700 Ft

Négyszögletes puha szivacs betét a C99V1, C99V2 és C99V3/2C szerszámtáskához

Könnyen alakítható, biztonságos és egyéni szerszámelhelyezést tesz lehetővé

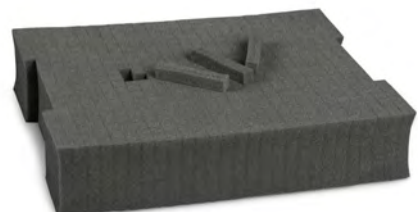

New!

048000030

C48P 46.300 Ft

Összecsukható szerszámkocsi

Fő jellemzők:

- Erősített polipropilénből (PP) készült rakodófelület csúszásgátló bevonattal és TPV betétekkel védett sarkokkal
- Betölthető fogantyú a gyors, kompakt tárolásért
- Négy, nyomot nem hagyó kerék, Ø 125 mm: 2 rögzített és 2 fékezhető forgókerék
- Maximális teherbírás: 300 kg.
- Rakodófelület munkaszélessége: 705 mm
- Rakodófelület mélysége: 480 mm
- Rakodófelület magassága: 200 mm



kg 300

kg 11

Light version

New!

056000021

C56PL 0 88.700 Ft

Összecsukható munkapad

- Könnyű, kompakt, könnyen szállítható
- Gumival védett fogantyú a hatékony szállítás érdekében
- Csúszásgátló burkolattal rendelkező lábak

**Még könnyebb!
18,5 kg**

kg 200



kg 18,5



056000011

C56PO 96.100 Ft

Összecsukható munkapad

- Mindkét oldalán használható 30 mm-es MDF és horganyzott lemez munkalap
- Gumival védett fogantyú a hatékony szállítás érdekében.
- Csúszásgátló burkolattal rendelkező lábak.

kg 250



kg 25



C56B

Fa munkalapos munkapad

Fő jellemzők:

- Multiplex-munkalap furatokkal a satu rögzítéséhez (1599F/125, külön kell megrendelni).
- Acélszerkezet 4 tartólábbal.
- Alul tároló rekesz.
- Padlóhoz rögzíthető.

📦 kg 600



➡ 📦 54,5 kg



C56B 127.200 Ft

Ral2011	Ral 7016	Ral 3000
056000401	056000402	056000403

C59A

“Endurance” munkapad egy 6 fiókos blokkal

- 6 teleszkópos, csapágyazott fiók 588x367 mm
- A fiókok habgumival bélelték.
- Hőformált tálcák elhelyezhetők.
- Erősített nylon fiókperem.
- Elöl központi biztonsági zár.
- Alul tároló rekesz.
- 2400S-R/PC papírtekerstartó és a 2400S/PF flakontartó felszerelhető, külön kell megrendelni.

n°		↓ max
4	70 mm	25 kg
1	140 mm	30 kg
1	280 mm	35 kg

📦 kg 1500



➡ 📦 115 kg



C59A 370.800 Ft

Ral2011	Ral 7016	Ral 3000
059000001	059000021	059000041

C56

Munkapad

- Fém munkalap peremmel
- 6 lábú acélváz
- Két fiók zárral.
- Padlóhoz rögzíthető

📦 kg 1200



➡ 📦 82 kg



C56 208.400 Ft

Ral2011	Ral 7016	Ral 3000
056000201	056000202	056000203

C51

Szerszámkocsi

- 3 db csúszásmentes, bordázott gumival borított polc
- A középső polc két magasságban rögzíthető
- Négy kerék, Ø 100 mm: 2 fix, 2 forgó (egyikük fékkel).



C51 58.600 Ft

Ral2011	Ral 7016	Ral 3000
051000001	051000002	051000003

kg 200



900 mm
450 mm
800 mm

kg 21

C27S

Összecsukható szerszámkocsi külső munkákhoz, üres

- Zárható kocsi összecsukható vázzal a könnyebb szállítás érdekében
- 2 teleszkópos fiók, 588x277 mm, mindkét irányban nyitható
- Nagy alsó szerszámrekesz 588x277x220 mm
- Szerkezet lemezből
- 2 fix kerék Ø 160 mm és 2 forgó kerék Ø 100 mm (egyik fékes)
- Termoplasztik munkalap 6 beépített tálcával kis tárgyak elhelyezésére
- Központi zár
- A fiókokban elválasztók és MC hőformált tálcák a szerszám elhelyezésére



059271021

5927VU/M

201.000 Ft

108 darabos szerszámkészlet
C27S kocsihoz habszivacs tálcában
Csak készlet: 588x277 mm

**SOFT
MODULE
SYSTEM**



MC10

34



MC20

74



995 mm



570 mm



kg 20



C27S 151.300 Ft

Ral2011	Ral 7016	Ral 3000
027000201	027000202	027000203

995 mm
395 mm
765 mm

n°	h	max
2	70 mm	20 kg



C41H

Három fiókos húzható szerszámtáska

- Fémszerkezet és műanyag: nagy szilárdság és kis súly.
- 2 szétválasztható modul: 1 db felső modul, és 1 db 2 fiókos és 1 dobozos modul
- A szerkezetbe integrált nagy átmérőjű kerekkel (160 mm) lépcsőn is könnyen szállítható.
- Oldalsó központi zár az alsó modul fiókjainak zárásához.
- Teleszkópos, csapágyazott vezetősínekre szerelt fiókok kettős zárókapoccsal.
- Teleszkópos alumínium fogantyú.
- Beépített szerelékartó
- 8 különböző színben rendelhető!

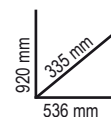

▶ **21 kg**

C41H 111.900 Ft

- | | | | |
|-----------|-----------|-----------|-----------|
| | | | |
| 041000002 | 041000021 | 041000012 | 041000008 |
| | | | |
| 041000024 | 041000006 | 041000010 | 041000005 |

021200002

C20L 18.500 Ft

Ötrekeszes szerszámok láda fémlémezből



≡ 550x200x210 mm

▶ **5.4 kg**

021170500

CP17 19.200 Ft

Szerszámok láda acéllemezből és műanyagból, betéttel



≡ 500x200x220 mm

▶ **2.5 kg**

021203001

C20TSS 59.700 Ft

Ötrekeszes szerszámok láda AISI 304 rozsdamentes acélból

A C20TSS láda kritikus környezetekben használható, azaz olyan zónákban és területeken, ahol a legkisebb szennyezési szint sem engedélyezett, ellenáll a rozsdának és a fontosabb savaknak és autoklávban 121 °C-on sterilizálható.

≡ 450x200x210 mm



35

▶ **4 kg**

Beta
INOX
STAINLESS STEEL



021150201

CP15 10.400 Ft

Műanyag szerszám láda (üres)

- 3 tálcá kis tárgyak elhelyezésére, fedélbe beépítve, állítható elválasztókkal
- 1 belső betét elválasztókkal
- Teherbírás: 30 kg



2,5 kg

445x240x250 mm

020800000

2080/V12 12.800 Ft

Üres szerszámdoboz 12 db kivethető tálcával

Kivethető, visszazárható és átlátszó tárolók az apró cikkekhez, a tartalom azonnali áttekintéséhez. Övre akaszthatók.



1,8 kg

300x330x145 mm

020290000

2029/VV 74.800 Ft

Szerszámtáska, keményfalú, polipropilén, alumínium profillal merevítve, üres

- 2 belső szerszámpanel



6,1 kg

490x380x230 mm

020360000

2036/TV 114.300 Ft

Kerekes szerszámtáska Polipropilén, Alumínium profillal merevítve, üres

- 2 szerszámpanel
- Teleszkópos fogantyúval
- Csapágyazott kerekek

4,5 kg

490x380x230 mm



020380000

2038/TV 188.400 Ft

Nagy vastagságú polipropilén, húzható szerszámtartó táska

- Rendkívül ütészálló.
- Alumínium tartóprofil
- Teleszkópos fogantyú és nagy, golyóscsapágyas kerekek
- Tágas alsó rész
- Dokumentum tartó zseb
- 3 szerelék tartó fiók

2 ergonomikus, gumival bevont fogantyú (1 oldalsó)



2 TSA homologizációval rendelkező kulcsos zár



2 kivethető szerszámtartó panel



9 kg

430x500x340 mm

021050000

C5 34.300 Ft

Hátizsák

- Kivehető belső szerszámtartó panel
- 6 külső zseb és 2 belső zseb
- Vízálló műanyag váz
- Kettős biztonsági pánt a hátizsák vállra rögzítéséhez
- Párnázott ergonomikus hátfal



500x400x180 mm

2,5 kg

021060010

C6T 48.800 Ft

Kerek hátizsák

- Telescopic handle
- Teleszkópos szállító fogantyú
- A vázba süllyesztett kerek porvédő burkolattal a hátizsákként történő használathoz
- Két kivehető szerszámtartó panel
- Belső PC zseb és öt külső zseb
- Vízálló műanyag váz



480x370x220 mm

4,5 kg

021070000

C7 49.900 Ft

Szerszámtáska

- 2 kivehető belső szerszámtartó panel
- 2 első külső zseb
- Műanyag belső aljzat kivehető elválasztókkal



440x370x170 mm

3,5 kg

021110000

C11 19.700 Ft

Szerszámtáska

- Vízálló merev műanyag váz
- Külső és belső szerszámtartó gumipántok és zsebek
- A kétrétegű fedélbe épített dokumentumtartó zsebek



400x240x220 mm

2 kg

Szerszámos hátizsák **New!**

021050100

C5S 13.000 Ft

Szerszámos hátizsák kopásálló poliészterből

- Dupla pánt felül középen a stabil, kiegyensúlyozott tartáshoz
- Két nagy elülső zseb
- Két tágas belső zseb
- Két tépőzáras pánt
- Négy eszköztartó panelből álló feltekerhető belső táská
- Állítható megerősített vállpánt



021080000

C8 56.400 Ft

Húzható szerszámtáska

- Teleszkópos szállítófogantyú
- 2 kivehető belső szerszámtartó panel
- Belső PC tartó zseb, és 2 első külső zseb
- Előkészítés a C10S szerszámtáska elhelyezésére



4 kg 470x370x280 mm

C10

Szerszámtáska

- Merev váz
- Kettős fenéklap.
- Lehajtható fogantyú a szerszámok elérésének megkönnyítésére
- Külső és belső szerszámtartó gumipántok és zsebek
- Bélés
- Szerelékartó tálca a kettős fenéklapban
- Előkészítés a C8 húzható szerszámtáskával történő használatra



420x220x250 mm

021100001

C10S 26.400 Ft 2,3 kg

520x220x250 mm

021100000

C10 34.500 Ft 3,3 kg

New!

Villanyszerelőknek ideális

021080300

C8B 48.300 Ft

Hightech szövet szerszámtáska villanyszerelőknek

- Merev keret
- Teleszkópos fogantyúval
- 4 kerék
- 1 kivehető belső szerszámtartó panel
- Elülső zseb kártyatartóval
- Kettős fenék hőformált tálcával
- 2 külső oldalzseb
- 2 kábelbehúzó
- A lehajtható fogantyú könnyebb hozzáférést biztosít a szerszámokhoz
- Lakattal zárható (a lakat nem tartozék)



4,7 kg 430x290x440 mm



42NEW

A klasszikus 42-es csillag-villáskulcs formája megújult. A karcsú profilnak köszönhetően stílusos, vékony, kézreálló forma. A Beta csillag-villáskulcs robusztus, ellenálló és ergonomikus, a lehető legjobb szerszám. A kulcs a legmodernebb automatizációs technológiával és kitűnően képzett szakemberek felügyeletével az olaszországi Sovicoóban és Sulmonában készül.



FIGYELEM!

A 42-es csillag-villáskulcs új formája tökéletesen illeszkedik a klasszikus 42-es csillag-villáskulcs tartóiba és szerszámtálcáiba.

HATÉKONY

A hosszabb erőkarnak köszönhetően az ISO 1711 szabványban előírt nyomaték kétszerese érhető el.



ERGONOMIKUS

A 15 fokban hajlított fej védi a kezét. A forma öntéssel lett kialakítva, így tovább már nem hajlik.

ELLENÁLLÓ

Figyelemreméltóan erős: nem rendeltetésszerű használat esetén a kulcs deformálódik, de nem törik.



000421078

42NEW/SP15

36.200 Ft

15 darabos csillag-villáskulcs készlet tartóval

6-7-8-9-10-11-12-13-14-15-16-17-19-22-24 mm



000421087

42NEW/SC9I

20.500 Ft

9 darab csillag-villáskulcs kompakt tartóval

8-10-11-12-13-14-15-17-19 mm



000421070

42NEW/S26

82.600 Ft

26 darabos csillag-villáskulcs készlet

6-7-8-9-10-11-12-13-14-15-16-17-18-19-20-21-22-23-24-25-26-27-28-29-30-32 mm



26x

New!

000420468

42SLIM/B81

20.400 Ft

8 darab vékonyított végű csillag-villás kulcs, vászon tartóban

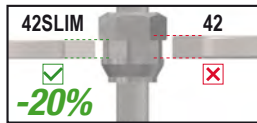

8-10-11-12-13-14-15-17-19 mm

001410069

141/B9

43.800 Ft

Egyenes racsnis csillag-villás kulcs készlet, vászon tartóban

8-10-11-12-13-14-15-17-19 mm



001420087

142/SC9I

49.000 Ft

9 darabos csillag villás kulcskészlet, racsnival, kompakt tartóval

8-10-11-12-13-14-15-17-19 mm



001420259

142SN/SC9

58.700 Ft

9 darabos csuklós racsnis csillag-villás kulcs (142SN)

8-10-11-12-13-14-15-17-19 mm



000550162

55/B12

27.900 Ft

12 részes villás kulcs szerszám készlet műanyag dobozban

6x7-8x9-10x11-12x13.14x15-16x17-18x19-20x22-21x23-24x26-25x28-30x32 mm



111

Állítható villás kulcsskálával, krómzott

- Állítható jobbmenetes pófák
- 22,5°-os fej mérőskálával milliméterben és collban



mm - coll

001860008

186 8-32

11.300 Ft

Önzáró kulcs automatikus visszaállítással 8 és 32 mm közötti hatszögű csavarokhoz

A következő profilú csavarfejekhez ideális: hatszög, Spline, négyszög, Torx®, sérült is.



L 260 mm



	L mm	A max	g		Ft
111/100	100	15 mm	60	001110010	5.500 Ft
111/150	150	24 mm	165	001110015	5.700 Ft
111/200	200	28 mm	325	001110020	7.000 Ft
111/250	250	34 mm	505	001110025	8.500 Ft
111/300	300	35 mm	790	001110030	11.300 Ft
111/450	450	54 mm	2043	001110045	36.800 Ft
111/600	600	62 mm	3300	001110060	50.400 Ft

001920070

192/S2 15.100 Ft

2 darabos racsnis csillagkulcskészlet



001950266

195P/B5 42.200 Ft

5 darabos racsnis csillagkulcskészlet
15°-ban hajlított textiltasakban

8x10-12x13-14x15-16x18-17x19 mm



000960354

96BPC/SC9 10.100 Ft

9 darabos hatszögű gömbfejű
imbuszkulcskészlet, hajlított

Ø mm	L mm
1,5	79
2	85
2,5	89
3	100
4	110
5	129
6	152
8	173
10	194

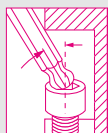

000970164

97BTX/SC8 17.600 Ft

8 darabos gömbfejű imbuszkulcskészlet
Torx®-csavarokhoz

Ø mm	L mm
T9	65
T10	74
T15	84
T20	96
T25	98
T27	109
T30	123
T40	136

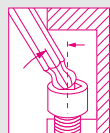

000961354

96LBP/SC9 11.600 Ft

9 darabos hajlított hatlapú gömbfejű
imbuszkulcskészlet, extra hosszú

Ø mm	L mm
1,5	91
2	100
2,5	113
3	130
4	142
5	163
6	185
8	205
10	231

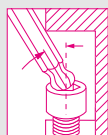

**Extra hosszú
+30%**

000970364

97BTXL/SC8 20.100 Ft

8 darabos gömbfejű imbuszkulcskészlet
Torx®-csavarokhoz

Ø mm	L mm
T9	83
T10	89
T15	103
T20	114
T25	130
T27	145
T30	166
T40	183

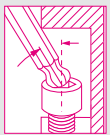

**Extra hosszú
+25%**

AZ ELSŐ

Gyors és jól kezelhető. A markolat kisméretű, és tökéletesen kiegyensúlyozott a tenyérben történő gyors forgatáshoz. Az ergonomikus forma lehetővé teszi a használatát rendkívül nagy nyomatékok alkalmazásánál is. A hatszögű végződések kalibrálása olyan, hogy átvigyék a csavarra a lehető legnagyobb nyomatékokat.



000960946
96T/S5P **14.300 Ft** ○

5 darabos hajlított imbuszkulcs készlet, "T" műanyag markolattal
 ○ 2,5-3-4-5-6 mm



000970791
97TTX/S6 **20.200 Ft** ○

6 darabos hajlított imbuszkulcs készlet Torx®-csavarokhoz, markolattal
 ○ T10-T15-T20-T25-T30-T40



009510687
951/S6 **28.700 Ft** ○

6 darabos T-szárú imbuszkulcs készlet
 ○ 2,5-3-4-5-6-8 mm



Az eredeti

A kulcs a születése pillanatában, 1980-ban, forradalmian újnak számított. A nagy ellenállású csavarokkal történő munkavégzésre született, gyors kezelhetőséget, nagy csavarillesztési pontosságot és felhasználási rugalmasságot kínál. A hatszögű csúszónyel tetszés szerint állítható. A hatszögű végződések kalibrálása olyan, hogy átvigyék a csavarra a lehető legnagyobb nyomatékokat. A nyél hosszúsága lehetővé teszi jelentős nyomatékok átvitelét a csavarra, túlzott erő kifejtés nélkül. A folyamatos gyártásfejlesztések eredményeképpen a kulcs ma már homokfúvott felülettel rendelkezik, és a hatszögű végződések markáns élének segítségével jobb illesztés érhető el kopott csavarok esetében is. A lézeres markírozás lehetővé teszi a nyél ellenállásának növelését.



A megbízható

A megbízhatóság és az előpozícionálási pontosság vezetnek ennek a kulcsnak a sikeréhez. A csukló megtartja a funkcióját az évek során, anélkül, hogy bármilyen beállítást igényelne. A dugókulcs elfordulási szöge 50°. Rögzített helyzetben 90°-os használat lehetősége. Csúszó kezelőrúd, a kívánt helyzetben a teljes hosszban megállítható. Háromszoros méretű jelölés a fejen.

UNI 6743

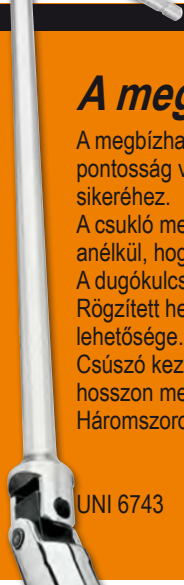

009520079
952/D7 **53.600 Ft** ○

7 darabos T-szárú dugókulcs-készlet
 ○ 7-8-10-12-13-14-17 mm

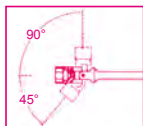

New!

Beta **EVOLX**

...A CSAVARHÚZÓ EVOLÚCIÓJA!

● Az ergonomikus markolat tökéletesen illeszkedik a kézbe. A nagy érintkezési felületnek köszönhetően kis erőfeszítéssel is nagy erőátvitel érhető el.

● A Beta kipróbált, bevált markolatai egyedi rugalmasságot, keménységet és kopásállóságot biztosítanak a felső kategóriás professzionális szerszámoknak.

● Az új hőkezelt gumi még az intenzív munkáknál is kényelmes fogást biztosít.

● A markolat nyolcszögű része megakadályozza az elgurulást.

● A markolaton elhelyezett lyuknál felakasztva pedig könnyebben tárolható.

● A precíziós területet fogva a csavarhúzó ujjal is gyorsan forgatható.

● A markolatvégre nyomtatott típus és méret jelölés gyors azonosítást tesz lehetővé.



012031018

1203E/D8P

8.800 Ft

8 darabos csavarhúzó készlet

1201E ● 2,5x50-3x75-4x100-5,5x100
6,5x150 mm

1202E ● PH0x60-PH1x80-PH2x100 mm



012031019

1203E/D10N

11.500 Ft

10 darabos csavarhúzó készlet

1201E ● 2,5x50-3x75-4x100-5,5x100
6,5x150 mm

1202E ● PH0x60-PH1x80-PH2x100 mm

1201E/N ● 0,8x4x30 mm

1202E/N ● PH1x4,5x30 mm



012071207

1207E/TX-D7

9.000 Ft

7 darabos csavarhúzó készlet

1207E/TX ● T6-T8-T10-T15
T20-T25-T30



012930403

1293/D8

15.500 Ft

8 darabos csavarhúzó készlet

1290 ● 3x75-4x100-5,5x150-6,5x150 mm

1292 ● PH0x60-PH1x80- PH2x100 mm



Betamax
MAXIMUM PERFORMANCE

012630008

1263/D8

11.200 Ft

8 darabos csavarhúzó készlet

1260 ● 2,5x50-3x75-4x100- 5,5x125
6,5x150 mm

1262 ● PH0x60-PH1x80-PH2x100 mm



012630010

1263/D10

14.300 Ft

10 darabos csavarhúzó készlet

1260 ● 3x75-3,5x100-4x125
5,5x150-6,5x150 mm

1262 ● PH0x60- PH1x8-PH2x100 mm

1260N ● 4x30 mm

1262N ● PH1x30 mm



012670307

1267TX/D7

14.400 Ft

7 darabos csavarhúzó készlet

1267TX ● T6-T8-T10-T15
T20-T25-T30



Beta
GRIP

UGYANAZ A SZÍN – UGYANAZ A MÉRET



000961619

96BP-CL/SC9

10.400 Ft

9 darabos hatszögű gömbfejű hajlított imbuszkulcskészlet, színezett



Extra hosszú +30%



Ø mm	L mm
1,5	91
2	100
2,5	113
3	130
4	142
5	163
6	185
8	205
10	231

001422087

142MC/SC9I

51.900 Ft

Csillag-villáskulcs irányváltós racsnival, színezett



Ø mm	L mm
8x8	136
10x10	159
11x11	168
12x12	174
13x13	180
14x14	190
15x15	200
16x16	216
17x17	233
18x18	239
19x19	248

009202964

920MC/C14

60.700 Ft

14 színezett hatszögű dugókulcs és 5 tartozék, fémdobozban



420x185x60 mm

4,2 kg

	920MC	8-10-11-12-13-14-15-16-17-18-19 21-22 -24 mm
	920/21	125 mm
	920/22	255 mm
	920/25	
	920/42	
	920/55	



COLOR

New!

000971658

97BTX-C/SC8

19.600 Ft

8 darabos színezett gömbfejű hajlított imbuszkulcskészlet Torx® csavarokhoz

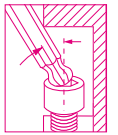

Ø mm	L mm
T9	80
T10	86
T15	90
T20	95
T25	100
T27	105
T30	114
T40	124

009002960

900MC/C24

79.300 Ft

11 dugókulcs, 13 színezett dugókulcs és 6 tartozék, fémdobozban

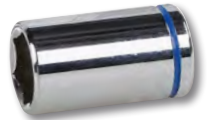

270x120x45 mm

1 kg

	900MC	4-5-6-7-8-9-10-11-12-13-14 mm
	900MC/PH	PH1 - PH2 - PH3
	900MC/TX	T10-T15-T20-T25-T27-T30- T40
	900MC/LP	0,8x4 - 1,2x6,5 - 1,2x8 mm
	900/20	50 mm
	900/21	150 mm
	900/25	
	900BG/30	
	900/42	
	900/55	

007202913

720MC/C13

27.700 Ft

Gépi dugókulcs, standard sorozat, színezett



335x145x60 mm

2,4 kg

Ø mm
10
11
12
13
14
15
16
17
18
19
21
22
24

CODE

UGYANAZ A SZÍN – UGYANAZ A FEJ



008600880

860/C27

20.000 Ft

25 csavarhúzóbetét, 1 betéttartó és 1 irányváltós racsnit, műanyag dobozban



- 860LP 0,5x3-1,0x5,5-1,2x6,5 mm
- 860PE 2-2,5-3-4-5-6 mm
- ⊕ 860PH PH1-PH2(x2)-PH3
- ⊕ 860TX T6-T8-T10-T15-T20-T25-T30-T40
- ⊕ 860PZ PZ1 - PZ2(2x) - PZ3
- 860/55 100 mm
- 892/0



008600902

860MIX/A31

19.700 Ft

30 csavarhúzóbetét és mágneses gyorslazítású betéttartó, műanyag dobozban



- 860LP 0,5x3 - 0,6x4,5 - 0,8x5,5
1,0x5,5 - 1,2x6,5 mm
- 860PE 2-2,5-3-4-5-6-8-10 mm
- ⊕ 860PH PH0 - PH1 - PH2 - PH3 - PH4
- ⊕ 860RTX T9-T10-T15-T20-T25-T27-T30-T40
- ⊕ 860PZ PZ1 - PZ2 - PZ3 - PZ4
- 882MSR/50 ○ 1/4 ● 1/4



012570210

1257LPH/S8

12.400 Ft

8 részes műszerész csavarhúzó készlet



- 1257PH ⊕ PH00-PH0-PH1
- 1257LP ● 0,4x2-0,4x2,5-0,5x3
0,6x3,5-0,8x4 mm



012632008

1263MC/D8

11.900 Ft

8 darabos színes csavarhúzókészlet



- 1260 ● 2,5x50-3x75-4x100-5,5x125
6,5x150 mm
- 1262 ⊕ PH0x60-PH1x80
PH2x100 mm



012672307

1267MC/TX-D7

14.900 Ft

7 darabos csavarhúzó készlet Torx® csavarokhoz, színezett



- 1267TX ⊕ T6-T8-T10-T15-T20-T25-T30



861PB

Mágneses bittartó

1/4

Mágneskapcsos szövet csuklópánt
6 darabos bitkészlettel

008610956

MIX1

7.500 Ft

- ⊕ 861PH PH1 - PH2
- ⊕ 861PZ PZ1 - PZ2
- 861PE 4 - 5 mm



008610966

MIX2

7.600 Ft

- ⊕ 861PH PH2
- ⊕ 861PZ PZ2
- 861TX TX20 - TX25 - TX30 - TX40



008620950

862F/A7

11.600 Ft

1/4

7 hatlapú dugókulcsbetét,
mágneses



862F ○ 5,5-6-7-8-10-12-13 mm



016000008

1600Q 8

7.600 Ft

New!

Négyágú keresztkulcs (kapcsolószekrényekhez)

Különböző területeken végzett
karbantartáshoz (pl. elektromos, hidraulikus,
légtechnika, gáz) ajánlott csavarkulcs.

1/4



016000010

1600Q 10

9.600 Ft

New!

Nyolcágú csuklós csavarkulcs,
vezérlőpanel kezelőknek

Könnyen állítható nyolcszög csavarkulcs a megfelelő fej gyors
kiválasztásához.

A mágneses csuklós kötés nagyobb erőkifejtést biztosít.

1/4" hajtószár dugókulcsokhoz.

Különböző területeken végzett karbantartáshoz (pl. elektromos,
hidraulikus, légtechnika, gáz) ajánlott csavarkulcs.

1/4



008670901

867/C52

30.500 Ft

10mm

52 hatszögű csavarhúzóbetét,
10 mm és 2 tartozék



250x170x70 mm

	867PE	○ 4-5-6-7-8-10-12 mm
	867PE/L	○ 4-5-6-7-8-10-12 mm
	867XZN	○ M5-M6-M8-M10-M12
	867XZN/L	○ M5-M6-M8-M10-M12
	867TX	⊕ T20-T25-T30-T40-T45-T50-T55
	867TX/L	⊕ T20-T25-T30-T40-T45-T50-T55
	867RTX	⊕ T20-T25-T30-T40-T45-T50-T55
	867RTX/L	⊕ T20-T25-T30-T40-T45-T50-T55
	867/1	○ 10 mm - □ 3/8"
	867/2	○ 10 mm - □ 1/2"

012560100

1256/C36-2

13.200 Ft

Bimateriál műszerész csavarhúzó 36 darab cserélhető, 4 mm-es
bit fejjel és mágneses hosszabbítóval

	1256TX	⊕ T3-T4-T5-T6-T7-T8-T9-T10-T15
	1256RTX	⊕ T6-T7-T8-T9-T10
	1256LP	● 0,8-1,2-1,5-1,8-2-2,5-3-3,5-4 mm
	1256PE	○ 0,7-0,9-1,3-1,5-2 mm
	1256PH	⊕ PH000-PH00-PH0-PH1
	1256PZ	⊕ PZ000-PZ00-PZ0-PZ1
	1256/20	
	1256/30	

130x60x35 mm



New!

009000882

900/55Z 10.900 Ft

1/4" irányváltós racsní, krómozott



a kilincskerék 15 fogon tart

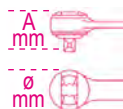

L mm	Ø mm	A mm	■
126	25	23	1/4

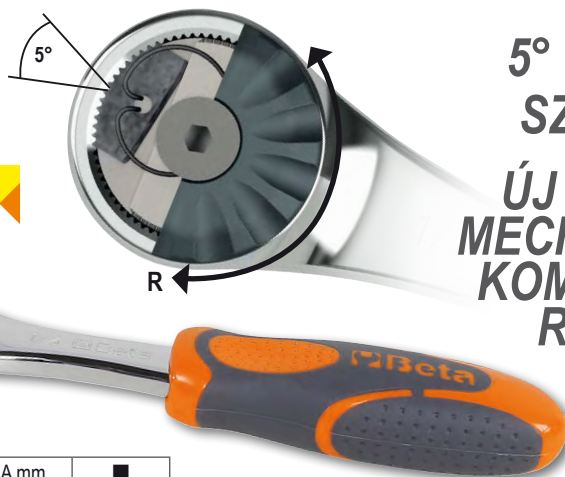

5° FELVÉTELI SZÖGANGLE

ÚJ 72 FOGAS MECHANIZMUS KOMPAKTABB RACSNIFEJ



72 fogas irányváltós racsní, 1/2" és 3/8" méreteken



	L mm	Ø mm	A mm	■	g		Ft
910/55	200	30	33	3/8"	239	009100882	11.900 Ft
920/55	275	40	43	1/2"	475	009200882	14.300 Ft



11 hatlapú dugókulcs, 21 csavarhúzóbetét és 7 tartozék



009000937

900/C39 42.300 Ft

Írányváltós racsní 1/4" 48 fogú (900/55) a készletben



	861LP	● 0,6x4,5-1,2x6,5-1,2x8 mm
	861PE	○ 2,5-3-4-5-6 mm
	861PH	⊕ PH1-PH2-PH3
	861PZ	⊕ PZ1-PZ2-PZ3
	861RTX	⊗ T10-T15-T20-T25-T27-T30-T40 mm
	892/0	● 1/4" - ■ 1/4"
	895/1	○ 1/4" - □ 1/4"
	900	○ 5-5,5-6-7-8-9-10-11-12-13-14 mm
	900/20	50 mm
	900/20L	100 mm
	900/25	
	900BG/30C	128 mm

14" 1/4"

009000938

900/C39-R 49.000 Ft

Írányváltós racsní 1/4" 52 fogú (900/58) a készletben



009000983

900/C12MZ 47.500 Ft

12 darab hatlapú dugókulcs, 20 darab csavarhúzóbetét és 7 tartozék szivacsbetétes fémdobozban

	861LP	● 0,5-0,8-1-1,2 mm
	861PE	○ 3-4-5-6-8 mm
	861PH	⊕ PH0-PH1-PH2-PH3
	861TX	⊗ T8-T10-T15-T20-T25-T30-T40
	895/1	○ 1/4" - □ 1/4"
	900	○ 4-5-5,5-6-7-8-9-10-11-12-13-14 mm
	900/20	50 mm
	900/21	150 mm
	900/25	
	900/42	115 mm
	900BG/30	128 mm
	900/55Z	⊗



New!

14" 1/4"

350x150x50 mm

009000962

900/C12MR 53.200 Ft

Írányváltós racsní 1/4" 52 fogú (900/58) a készletben











009020807

902A/C22

71.500 Ft

22 hatlapú dugókulcs és 6 tartozék fémdobozban

14"		900	○	5-5,5-6-7-8-9-10-11-12-13 mm
		900/20		50 mm
		900/25		
		900/55		⊗
12"		920A	○	10-13-14-15-17-18-19-22-24-27-30-32 mm
		920/21		125 mm
		920/25		
		920/55		⊗







12" 14"



420x185x60 mm

16 dugókulcs és

5 tartozék fémdobozban

	910A	○	6-7-8-9-10-11-12-13-14-15-16-17-18-19-21-22 mm
	910/21		125 mm
	910/22		250 mm
	910/25		
	910/42		210 mm



38"

335x145x60 mm

009100936

910A/C16

55.700 Ft

Írányváltós racsní 3/8" 72 fogú (910/55) a készletben



009100935

910A/C16HR





61.800 Ft

Írányváltós racsní 3/8" 52 fogú (910/58) a készletben



17 hatlapú dugókulcs

és 5 tartozék fémdobozban

	920A	○	10-11-12-13-14-15-16-17-18-19-20-21-22-24-27-30-32 mm
	920/21		125 mm
	920/22		255 mm
	920/25		
	920/42		305 mm



12"



420x185x60 mm

009200924

920A/C17M

62.600 Ft

Írányváltós racsní 1/2" 72 fogú (920/55) a készletben



009200937

920A/C17MR

69.600 Ft

Írányváltós racsní 1/2" 52 fogú (920/58) a készletben









009280955

928A/C12

159.800 Ft

12 hatlapú dugókulcs és 5 tartozék fémdobozban

	928A	○	22-24-27-30-32-34-36-38-41-46-50-55 mm
	928/21		200 mm
	928/22		380 mm
	928/25		
	928/42		450 mm
	928/55		⊗



34"



530x220x80 mm



- NUKLEÁRIS TERÜLETEK
- GYÓGYSZERIPAR
- VEGYES KÜLSZINI MUNKA
- BIOTECHNOLÓGIAI ÉS BIO ORVOSTUDOMÁNYI LABORATÓRIUMOK
- ÉLELMISZERIPAR



Beta Inox szerszámok nem rozsdásodnak.

A nem rozsdamentes anyagokból készített szerszámok használata során, csavarokon, anyákon a részecskék leválnak, a korróziós folyamat megindul és ez esztétikai problémát és néhány esetben strukturális problémát is okoz.

Felhasználási területek:

- Hajóépítés,
- Építőipar,
- Szolárberendezések,
- Autóipar.

TULAJDONSÁGAI

Az anyagok1 gondos megválasztása és a jobb hőkezelés a Beta Inox szerszámoknak olyan mechanikai tulajdonságokat kölcsönöznek, amelyek közül néhány - az átlagos Beta szerszámok tulajdonságaival összehasonlítva - azokat felülmúlja.

A termékek ergonómiája és dizájnya ugyanaz, mint a több mint 75 éve ismert és a felhasználók által nagyra értékelt Beta-szerszámoké.

Nemesacél 100%-osan újrahasznosítható, ami ugyancsak egy fontos tulajdonság.

000420387

42INOX/SC9

36.100 Ft

9 darabos csillag-villáskulcs készlet, nemesacélból, kompakt tartóval

8-10-11-12-13-14-15-17-19 mm



012930408

1293INOX/D8

16.100 Ft

8 darabos csavarhúzó készlet (1290INOX, 1292INOX)

1290INOX ● 2,5x50-3x75-4x100
5,5x150-6,5x150 mm

1292INOX ⊕ PH0x60-PH1x80-PH2x100 mm



011500518

1150INOX

22.500 Ft

Robosztus kombinált fogó, rozsdamentes acél

- Decentralizált csap
- Szabad csukló



L 180 mm

009203916

920INOX/C16

214.900 Ft

15 darab dugókulcsból és 1 racsnyíl álló készlet rozsdamentes acélból, műanyag dobozban



12

387x174x65 mm

3,1 kg

	920INOX-A	○	10-12-13-14-15-16-17-18-19 21-22-24-27-30-32mm
	920/55INOX	⊗	

605E

Kioldó nyomatékkulcs kétirányú racsival jobb és bal oldali meghúzáshoz meghúzási pontosság ± 6%

UNI EN 26789 ISO 6789

14"



	Nm mm	kgfm	lbf.in	■	L (mm)	g		Ft
605E/5	1÷5	0,1÷0,5	10÷45	1/4"	190	180	006050105	41.100 Ft
605E/10	2÷10	0,2÷1,0	18÷90	1/4"	190	180	006050110	42.700 Ft

666N

Kioldó nyomatékkulcs irányváltós racsival jobb oldali meghúzáshoz meghúzási pontosság ± 3%

72" 14" 38" 12"

- 60%-kal nagyobb skála a jobb láthatóság és a gondosabb beállítás biztosítására
- 40%-kal növelt nyomatékbeállítási sebesség
- a markolat és a lencse anyaga ellenáll az autópárban, az iparban és a repülésnél használt összes vegyi anyagnak

- az O-gyűrű zöld színe jelzi a kulcs kioldott állapotát, amikor is el lehet kezdeni a nyomaték beállítását



	Nm mm	kgfm	lbf.in	■	L (mm)	g		Ft
666N/5	10÷50	1÷5	7÷37	3/8"	325	660	006660005	44.300 Ft
666N/10	20÷100	2÷10	15÷75	3/8"	367	730	006660010	44.700 Ft
666N/10X	20÷100	2÷10	15÷75	1/2"	367	800	006660011	45.100 Ft
666N/20	40÷200	4÷20	30÷150	1/2"	465	1010	006660020	49.100 Ft
666N/30	60÷300	6÷30	50÷220	1/2"	581	1380	006660030	57.100 Ft

UNI EN 26789 ISO 6789

599DGT-AN

Elektronikus nyomatékkulcs nyomaték és szög leolvasással irányváltós racsival, jobbirányú (+/- 2% pontosság) és balirányú (+/- 3% pontosság) meghúzáshoz

CE 72" 12"



Nyomaték + szög

- Meghúzási típusok: nyomaték, szög, nyomaték + szög
- Meghúzási stratégia: nyomaték és szög
- Kettős mérési mód: csúcs és maradvány
- A beállított nyomaték vagy szög elérését fényjelzések és egy szaggatott hangjelzés mutatja
- A meghúzási adatok memóriába rögzítése (legfeljebb 250 értékig)
- 9 előre beállítható nyomaték/szög érték
- Tűréshatár érték beállítási lehetőség saját igény szerint; ennek meghaladása esetén a kulcs jelez a felhasználónak
- Biztonsági gombreteszelés

- A nyomatékkulcs felhasználói azonosító segítségével 16 felhasználóhoz társítható
- Követhető meghúzási adatok. A szoftver lehetővé teszi a dátum és az időpont, a szerszám sorozatszámát, a beállított meghúzási értéket, az elért érték rögzítését, és a felhasználói azonosítóhoz társítását
- Csúszásgátló bimateriális nyél
- A következő tartozékokkal: 2 db AA elem - 1,5V, USB kábel és szoftver



UNI EN 26789 ISO 6789

	Nm mm	kgfm	lbf.in	■	L (mm)	g		Ft
599DGT-AN/10	20÷100	2÷10	15÷80	1/2"	413	0,9	005990610	153.200 Ft
599DGT-AN/20	40÷200	4÷20	30÷150	1/2"	520	1,3	005990620	160.700 Ft



677/C

Önkioldó nyomatékulcs egyszerű racsival jobb oldali és bal oldali meghúzásokhoz meghúzási pontosság $\pm 4\%$ műanyag dobozban

3/4"



677/C100

UNI EN 26789 ISO 6789

	Nm mm	kgfm	lbf.in	■	L (mm)	g		Ft
677/C50	100÷500	10÷50	70÷350	3/4"	915	5,2	006770606	189.400 Ft
677/C70	150÷700	15÷70	100÷500	3/4"	1140	6,2	006770611	196.600 Ft
677/C100	300÷1000	30÷100	200÷750	3/4"	1470	7,5	006770615	236.500 Ft



560/...

Nyomatéksokszorozó, jobb- és bal irányú meghúzáshoz, műanyag ládában áttétel 3,8:1

- szorításnál és lazításnál megsokszorozza a nyomatékot
- csak nyomatékulcsokkal használható
- legnagyobb bemenőnyomaték: 395 Nm



□ 1/2"
■ 3/4"

005600030

560/C3

194.200 Ft

1500 Nm Max

□ 3/4"
■ 1"

005600038

560/C3PLUS

227.600 Ft

2700 Nm Max

665

Mechanikus nyomatékkulcs digitális kijelzővel, jobbos, nyomaték pontosság: $\pm 3\%$

UNI EN 26789 ISO 6789



- Irányváltós racsní
- LCD kijelző
- Könnyen leolvasható értékek
- Mértékegység: Nm, lbf.ft
- Kalibrálókészülék csatlakozó
- Tápellátás: 1 db CR1632 3V elem (a csomag tartalma)

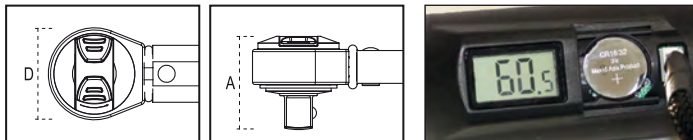

Gyors, pontos digitális nyomatékbeállítás

	Nm mm	■	D (mm)	A (mm)	L (mm)	g	■	Ft
665/6	10÷60	3/8	30	33	335	655	006650006	43.700 Ft
665/10	20÷100	3/8	30	33	375	725	006650010	44.100 Ft
665/10X	20÷100	1/2	30	37	375	725	006650011	44.500 Ft
665/20	40÷200	1/2	40	43	470	995	006650020	48.500 Ft
665/30	60÷330	1/2	40	43	590	1260	006650030	56.700 Ft

006650100

665/SW

4.000 Ft

Kalibrálóeszköz

- Az eszköz lehetővé teszi a 665 nyomatékkulcs kalibrálását a 680 vagy a 682 nyomatékmérővel, a kulcs bontása nélkül.
- Mikro USB csatlakozóval firmware frissítésekhez.



New!



Kerékjavításhoz alkalmas

006100025

610/5 36.200 Ft



Kioldó nyomatékkulcs irányváltós racsnival jobb oldali meghúzáshoz, 5 beállított értékkel, meghúzási pontosság: $\pm 4\%$

- Választható nyomatékértékek: 90 - 100 - 110 - 120 - 130 Nm
- A kulcs a markolat végének kihúzásával oldható, és így állítható be a kívánt meghúzónyomaték
- Használaton kívül állítsa a nyomatékot a legkisebb tartományba

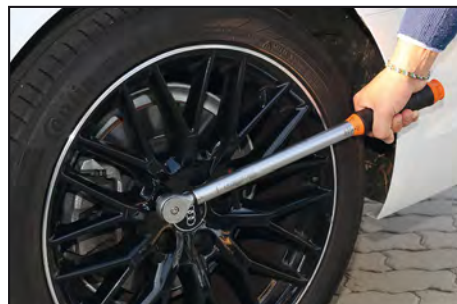

UNI EN 26789 ISO 6789

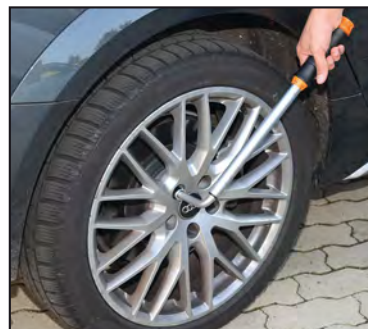

006100125

610L/5 32.100 Ft



Kioldó nyomatékkulcs L-formájú karral jobb oldali meghúzáshoz, 5 beállított értékkel, meghúzási pontosság: $\pm 4\%$

- Választható nyomatékértékek: 90 - 100 - 110 - 120 - 130 Nm
- A kulcs a markolat végének kihúzásával oldható, és így állítható be a kívánt meghúzónyomaték
- Használaton kívül állítsa a nyomatékot a legkisebb tartományba

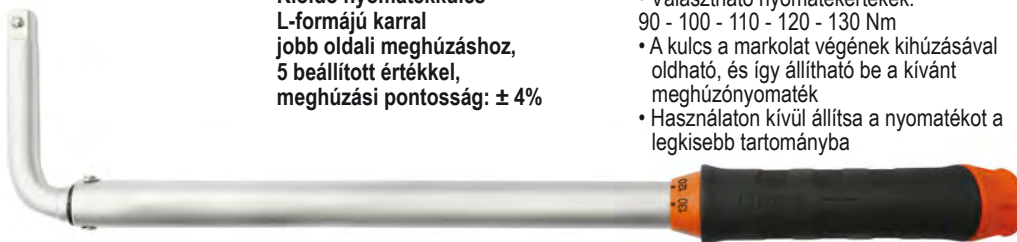

A központtól eltolt csap közelebb viszi a forgáspontot a vágási ponthoz, ily módon növelve az erőkar hatást.

New!

011690133

1169BM/D3

20.000 Ft

1 kombinált fogóból, 1 hosszú félkerekcsőrű fogóból és 1 oldalcsípőfogóból álló készlet



1166BM 160 mm

1082BM 160 mm

1150BM 180 mm

011690273

1169GBM/D3

19.100 Ft

1 kombinált fogó, 1 hosszú félkerekcsőrű fogó, 1 oldalcsípőfogó, kétkomponensű markolat, ipari kivitel

INDUSTRIAL FINISHING



1082GBM 160 mm



1166GBM 160 mm

1150GBM 180 mm

011690014

1169/D4

24.000 Ft

1 robusztus kombinált fogóból, 1 hosszú félkerekcsőrű fogóból, 1 csípőfogóból és 1 vízpumpafogóból álló készlet, krómozott



1082 160 mm

1150 180 mm

1166 160 mm

1048 250 mm

011500618

1150HPC

14.000 Ft

Robosztus kombinált fogó integrált vágóélel és decentralizált csappal

- A központtól eltávolított csap közelebb viszi a forgáspontot a vágási ponthoz, ily módon növelve az erőkar hatást.
- A tökéletesen illeszkedő vágóél és az elvékonyított szár rendkívül szűk helyeken is biztos fogást garantál.
- A fogótest a megbízható, hőkezelt molibdénacél felhasználásával készült, hogy rugalmas és ellenálló legyen, és minden körülmények között garantálni tudja a biztos fogást.



PATENT PENDING

Az M2 acél vágóélek keménysége = **65HRC**

Statikus kézi vágóerő igény = **-73%**

A vágóélek átlagos élettartama = (ISO 5744 teszt) **+127%**

- innovatív szerszám
- kiemelkedő vágóteljesítmény

010310000

1031/S4

24.800 Ft

4 darabos Seeger-fogó készlet



1034 170 mm
● 19 ÷ 60 mm

1032 180 mm
○ 19 ÷ 60 mm

1038 175 mm
● 19 ÷ 60 mm

1036 175 mm
● 19 ÷ 60 mm

New!

1067

Állítható önzáró fogó,
csuklós csőfogó pózával



	L mm	A1 max	A mm	S mm		Ft
1067 285	285	76	83	13	010670285	13.600 Ft
1067 380	380	89	110	19	010670380	15.000 Ft



1052

Állítható önzáró fogó,
homorú pófájú, krómozott



	L mm	ø Max mm	g		Ft
1052/140	140	22	175	010520014	6.100 Ft
1052/190	190	36	360	010520019	6.900 Ft
1052/240	240	42	590	010520024	7.300 Ft

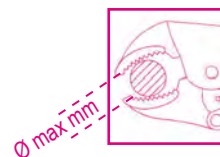

010480015

1048

8.100 Ft

Vízpumpafogó



9 ÁLLÁSÚ MODELL

L 250 mm	ø Max 50 mm	Max 48 mm
----------	-------------	-----------

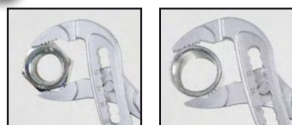

010470240

1047/240

10.600 Ft

Vízpumpafogó, stifttel állítható,
dupla csúszásálló PVC-bevonattal

- Gyors és precíz beállítás
- Beállításeltolódás nem lehetséges
- Hőkezelt pófák



L 240 mm	ø Max 36 mm	Max 32 mm
----------	-------------	-----------

010090060

1009L/DP-S2

16.000 Ft

Kettős működésű, extra hosszú,
félkerekcsőrű 2 darabos
fogókészlet, recézett pofa



L 340 mm

004120469

412M/SP19

17.600 Ft

Rövid csigafúró készlet hengeres szárral, HSS, AISI M2, köszörült kivitel

- Önközpontosító
- Nagy teljesítmény és vágási pontosság
- Acélötvözetek, öntöttvas és egyéb fémek fúrásához

Ø 1+10 x 0,5 mm

R ≤ 850 N/mm²
HV ≈ 820
DIN 338

115x170x40 mm



004150440

415CO/SP19A

31.000 Ft

Csigafúró, hengeres, HSS-CO 5%

- Nemesacél, ötvözött acél, öntött vas, lágy acél és könnyű acél fúrásához

Ø 1+10 x 0,5 mm

R ≤ 1400 N/mm²
HV ≈ 850+920
DIN 338

115x170x40 mm



004120415

412/SP25P

26.700 Ft

Rövid csigafúró készlet hengeres szárral, HSS, köszörült, polírozott kivitel

Ø 1+13 x 0,5 mm

R ≤ 700 N/mm²
HV ≈ 750+820
DIN 338

115x170x40 mm



004260210

426HS/SP10

61.300 Ft

10 darabos HSS marószár készlet, 6 mm szárral

- 5 nagyoló: könnyű ötvözetek, vörös- és sárgaréz, és bronz marására
- 5 simító: acél és öntöttvas marására

110x150x40 mm



004460060

446/C110

198.100 Ft

Krómacél menetfúró és menetmetsző készlet, metrikus normál és finom menetekhez + tartozékok



500x337x60 mm

435/0 444/1 436/1
435/3 444/2



III	III	III	III
430 M mm	433 M mm	440/440A M mm	441/441A M mm
2x0,4	6x0,75 - 7x0,75	2x0,4	6x0,75 - 7x0,75
3x0,5	8x0,75 - 8x1	3x0,5	8x0,75 - 8x1
4x0,7	9x0,75 - 9x1	4x0,7	9x0,75 - 9x1
5x0,8	10x0,75 - 10x1	5x0,8	10x0,75 - 10x1
6x1	10x1,25 - 11x0,75	6x1	10x1,25 - 11x0,75
7x1	11x1 - 11x1,25	7x1	11x1 - 11x1,25
8x1,25	12x0,75 - 12x1	8x1,25	12x0,75 - 12x1
9x1,25	12x1,25 - 12x1,5	9x1,25	12x1,25 - 12x1,5
10x1,5	14x1 - 14x1,25	10x1,5	14x1 - 14x1,25
11x1,5	14x1,5 - 16x1	11x1,5	14x1,5 - 16x1
12x1,75	16x1,5 - 18x1,5	12x1,75	16x1,5 - 18x1,5
14x2		14x2	
16x2		16x2	

004370550

437U/09

76.200 Ft

Menetjavító készlet

M5x0,8
M6x1,0
M8x1,25
M10x1,5
M12x1,75

370x230x55 mm



004370003

437P

9.500 Ft

Menetjavító külső és belső, balos és jobbos menetek javítására
P 0,80÷3,00 mm



New!

004530107

453C/C7 65.600 Ft

7 darabos rövid magfúró készlet
Weldon befogóval HSS-G

Ø 12-14-16-18-20-22
+ kidobószerkezet
R ≤ 850 N/mm²

160x140x60 mm



004110197

411/K7 14.400 Ft

7 darabos többfunkciós fúrókészlet
mindenféle anyagokhoz,
köszörült, U-alakú hornyokkal
Éles vágóélek és innovatív
kialakítás

Ø 3÷10 mm
HVA~1650
HRC~40÷50

160x98x18 mm



004250600

425E/SP3 52.200 Ft

3 darabos lépcsős lemezfúró készlet
HSS-G, fokozott csiszolási hatások

Ø 4÷12; 4÷20; 4÷30 mm
R ≤ 800 N/mm²
HV 820

110x150x40 mm



004380214

438/SP14 33.900 Ft

7 darabos gépi menetfúró készlet,
ISO metrikus csavarmenet, nagy
menetemelkedés, és 7 darab csigafúró
hengeres szárral előfúráshoz, köszörült
HSS

M3-M4-M5-M6-M8-M10-M12
Ø 2,5-3,3-4,2-5-6,8-8,5-10,2 mm

170x115x40 mm



1500

Kétkörmös univerzális csapáglehúzó, galvanizált

	A min+Max	A1 min+Max mm	L mm	L1 mm	mm	kg		Ft
1500/1	25÷80 mm	70÷130	100	135	17	0,9	015000301	19.100 Ft
1500/2	25÷130 mm	80÷180	100	135	17	1,1	015000302	20.000 Ft
1500/3	50÷160 mm	105÷220	150	210	22	2,8	015000303	32.700 Ft
1500/4	60÷200 mm	120÷270	150	210	22	3,1	015000304	45.500 Ft
1500/5	80÷250 mm	160÷330	205	280	27	6,8	015000305	82.400 Ft
1500/6	80÷350 mm	160÷420	205	280	27	8,1	015000306	96.800 Ft
1500/7	110÷520 mm	195÷600	205	280	27	12,5	015000307	145.800 Ft
1500/8	170÷640 mm	260÷715	230	310	36	23,3	015000308	232.400 Ft

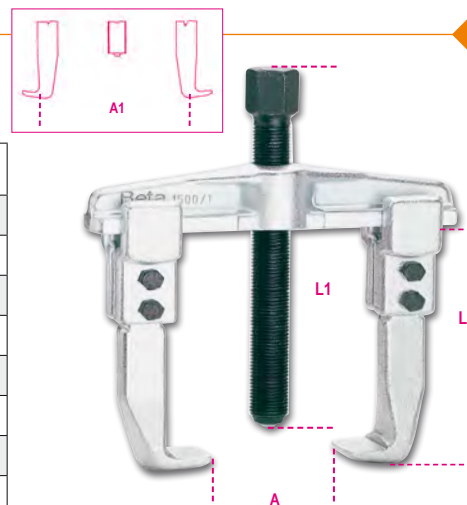

015450011

1545/C5M 120.800 Ft

Belső csapáglehúzó készlet 1542/1
ellentartó 5 darab 1544
típusú belső lehúzóval,
fémdobozban

	A mm	C mm
1544/1	9÷12	0,80
1544/2	13÷17	1,15
1544/3	16÷21	1,70
1544/4	20÷25	1,65
1544/5	25÷30	2,00

265x180x45 mm

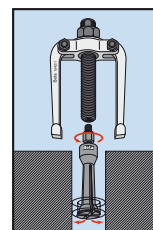

014310005

1431/C5

9.200 Ft

Kúpos leközszerszám törött csavarok és csapok eltávolításához - Ütőmechanizmus

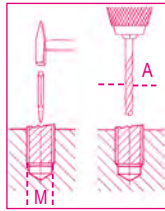

	M (mm)	A (mm)
1431/C5	6+18	3+9

000310420

31BM/D6

23.700 Ft

6 darabos kiütőkészlet, markolattal

Ø 2-3-4-5-6-8 mm



000320160

32AU

12.700 Ft

Automata pontozó, barnított, krómozott



L 150 mm

1370

Lakatos kalapács német modell, fanyéllal

UNI 7778 DIN 1041

	g	g		Ft
1370/300	300	439	013700053	3.500 Ft
1370/500	500	669	013700055	3.700 Ft
1370/800	800	949	013700058	4.900 Ft
1370/1000	1000	1180	013700060	5.700 Ft
1370/1500	1500	1722	013700065	6.600 Ft
1370/2000	2000	2181	013700070	9.100 Ft



1370T

Lakatos kalapács német modell, üvegszálás nyéllal

	g	g		Ft
1370T/300	300	452	013700630	5.100 Ft
1370T/500	500	663	013700650	5.500 Ft
1370T/800	800	1017	013700680	5.900 Ft
1370T/1000	1000	1279	013700700	7.500 Ft
1370T/1500	1500	1740	013700750	9.000 Ft



1390

Műanyag kalapács, cserélhető végekkel, fanyéllal

UNI 7784

	Ø mm	g		Ft
1390/22	22	134	013900022	4.200 Ft
1390/28	28	230	013900028	5.300 Ft
1390/35	35	365	013900035	7.000 Ft
1390/45	45	698	013900045	11.200 Ft
1390/60	60	1462	013900060	19.200 Ft



New!

016930020

1693 32.500 Ft

Lézeres távolságmérő, 20 m

MÉRÉSEK:

- egyedi távolságmérés
- folyamatos mérés vagy minimum mérés
- automatikus kikapcsolás
- elem üzemidő: akár 4 000 mérés

MŰSZAKI ADATOK

Mérési tartomány:
0.05 ÷ 20m (0.2in ÷ 66f)
Lépték: m, in, ft
Mérési pontosság:
±1,5 mm (± 0.06 in)
Lézerosztály: 2
Elemek: AAA 2 x 1.5



20 m



016930080

1693M 50.300 Ft

Multifunkciós lézeres távolságmérő, 80m

IP54 CE

MÉRÉSEK:

- egyedi távolságmérés
 - folyamatos mérés vagy minimum mérés
- FUNKCIÓK:
- összeadás/kivonás
 - területmérés
 - térfogatmérés
 - közvetett mérés (Pythagorasz mérésmódszer)
 - dőlésmérés

- Automatikus kikapcsolás
- Puha szövet tartóval szállítva
- Elem üzemidő: akár 4 000 mérés

MŰSZAKI ADATOK

Mérési tartomány:
0.05 ÷ 80 m (0.2 in ÷ 229f)
Lépték: m, in, ft
Mérési pontosság:
±1,5 mm (± 0.06 in)
Lézerosztály: 2
Max. tárhely: 99 units
Elemek: AAA 2 x 1.5V



80 m

1692

Mérőszalag, ütészálló bimateriál ABS-ház, acélszalag, pontossági osztály: II

	L m	S m		Ft
1692/3	3	16	016920053	2.300 Ft
1692/5	5	19	016920055	3.200 Ft
1692/8	8	25	016920058	4.700 Ft



BIMATERIÁL ABS-HÁZ

1650

Tolómérő acélból, tokban
Pontosság: 0.05 mm

016500001

1650/150 14.200 Ft

A Max 150 mm
L 235 mm

016500002

1650/200 18.500 Ft

A Max 200 mm
L 290 mm



DIN 862

UNI EN ISO 13385-1

1651DGT

Digitális tolómérő
Pontosság: 1/100 mm

016510111

1651DGT/150 29.400 Ft

A Max 150 mm
L 225 mm

016510112

1651DGT/200 33.900 Ft

A Max 200 mm
L 285 mm



DIN 862

UNI EN ISO 13385-1

017600020

1760/RMS

67.400 Ft

Ipari digitális multiméter pontos és robusztus, extrém körülmények között használható, 6 mm-es csúszás- és ütészálló külső gumiburkolattal

IP67



- Védett bemenetek
- Autoranging
- Könnyen leolvasható nagyméretű kijelző kék háttérvilágítással
- K típusú hőmérséklet szonda (együtt szállítva)
- Automatikus kikapcsolás
- Csatlakozótartó gumitalp a nagyobb használati kényelemhez
- Kettős szigetelésű csatlakozók, 1000 V, hosszúság 1 m
- Rugalmas védőtokban
- CAT IV 600 V/ CAT III 1000 V
- Valódi tényleges érték mérés TRUE RMS



	Méréstartomány	Bázisprecízió
Feszültség AC/DC	110mV - 600V ±0.8%	- ±2% rdg
Áramerősség AC/DC	110µA - 10A ±1.5%	- ±2% rdg
Ellenállás	110Ω - 40MΩ ±1.2%	- ±2.5% rdg
Kapacitás	11nF - 40mF ±5%	- ±10% rdg (11mF-ig)
Frekvencia	1100Hz - 110 MHz ±1.2%	- ±1.5% rdg
Hőmérséklet	-32°C - +1000°C ±3%	- ±5% rdg
Diódateszt	3V dc ±10% rdg	
Folytonosságteszt	<30 Ω	

New!



IP54



HŐMÉRSÉKLETTARTOMÁNY:
-20 °C ÷ +600 °C

017600710

1760TMC

222.900 Ft

Infravörös hőkamera

Kompakt hőkamera érintésmentes hőmérséklet méréshez, alkalmazható az építőiparban, mechanikus, elektromos és fűtőberendezéseknél

- hőmérséklettartomány: -20 °C ÷ +600 °C
- LCD TFT kijelző, 2", 240x320
- érzékelő, 32x32 pixel
- adatrögzítési frekvencia 7Hz
- érzékenység <347mK
- forró és hideg pontok automatikus rögzítése
- képfarmátum: .bmp (max. 100 kép)
- állítható emissziós tényező
- tápellátás: 3 AAA alkáli elem
- USB interfész
- IP54
- infravörös sáv: 6.5÷14µm
- látható és infravörös kép egyesítés: 0,5; 1; 2m
- riasztás funkció, elfogadható maximum- és minimumhőmérséklet választás

363

Amerikai csőfogó

	L m	Ø (")	Ø (mm)		Ft
363 350	350	2" gas	60	003630035	15.600 Ft
363 450	450	2 1/2" gas	76	003630045	20.800 Ft
363 600	600	3" gas	90	003630060	35.200 Ft
363 900	900	5" gas	140	003630090	65.300 Ft



003420030

342

11.400 Ft

Racsnis csővágó olló műanyag csövekhez



Ø 0÷42 mm
1"5/8

003510010

351C

33.400 Ft

Csővágó és peremező készlet, műanyag dobozban



225x150x45 mm



350 Ø 4÷14 mm

334 Ø 3÷30 mm
1/8"÷1"1/8



351P Ø 4-4,75-6-8-10-12-14 mm

New!

018600255

1860RG 13.500 Ft

Állítható mágneses négyszög, 30°÷270°

Ideális cső vagy lapos részegységek rögzítésére
27 kg mágneses erő, hajlított imbuszkulccsal a rögzítési szög állításához, csapszeggel a 30°-45°-90°/270°-180° szög rögzítéséhez a hatszögű lyuknak köszönhetően könnyeb leválasztani a mágneset a fémről



018600290

1860EI 8.200 Ft

Mágneses négyszög, 90°,
belső és külső szögekhez

Ideális cső vagy lapos részegységek rögzítésére
18 kg mágneses erő, 30° és 60° letörés a hatszögű lyuknak köszönhetően könnyeb leválasztani a mágneset a fémről



018600210

1860SQ 20.200 Ft

45°/90° mágneses rögzítő

- ideális cső vagy lapos részegységek rögzítésére
- 40 kg mágneses erő
- nem igényel elemet, a BE/KI kapcsolás a belső mágnesek megdöntésével érhető el
- hatékony forgácsmentesítés a mágnesek KI helyzetbe állításával

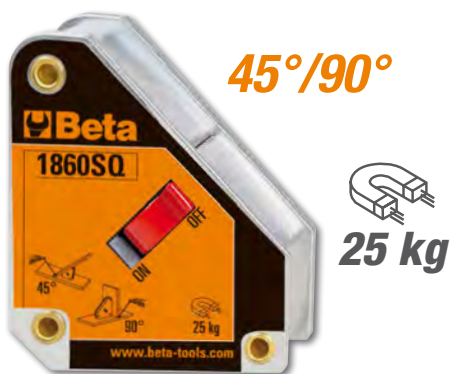

018270100

1827/K 47.500 Ft

Gázzal működő forrasztópáka 7 tartozékkal PUR-habszivaccsal bélelt kofferban

- Teljesítmény: 30 Watt-125 Watt
- Forrasztóhegy hőmérséklet beállítható 250 °C-500 °C között
- Gázáteresztés szabályozó
- Felfűtési idő:
15 másodperc a bekapcsolás után
- A tartály 120 percre elegendő gázt tartalmaz
- Áttetsző tartály a gázmennyiség figyeléséhez
- Butángázzal újratölthető



070420001

7042LCD

42.600 Ft

LCD-hegesztő pajzs automatikus sötétedéssel az ívhegesztéshez MIG/MAG; TIG és plazmahegesztéshez. Áramellátás szolárcellákkal és Lithium akkumulátorokkal. Hosszú élettartamú LCD-filtterekkel.

- Látómező 98x43 mm
- Sötétedési szakasz DIN 9-13 külső beállítás
- UV/IR-védelem
- Sötétedési idő: 1/25000 s
- Világosodási idő: 0.25-1s
- Sötétedés érzékenysége és késedelme beállítható
- Automatikus be- és kikapcsolás
- Köszörülési üzemmód
- Optimális forma problémamentes légzés



070430001

7043

22.500 Ft

LCD hegesztőpajzs automatikus sötétedéssel, ívhegesztéshez; MIG/MAG, TIG és plazmahegesztéshez, napelemes tápegység

- Látómező: 92x43 mm
- Sötétedési tartomány: DIN 9-13, külső beállítás
- UV/IR védelem
- Sötétedési idő: 1/1000 s
- Világosodási idő: 0,1-1,0 mp
- Állítható sötétedés késleltetés
- Automatikus be- és kikapcsolás
- Köszörülés üzemmód
- Az optimalizált kialakításnak köszönhetően könnyebb lélegezni leeresztett rostélyal



New!



018520175

1852R1750

333.900 Ft

Hordozható indukciós hevítő készülék

- gyors anya és csavar kioldás
- maximális biztonság nyílt láng használata nélkül

**MAXIMÁLIS BIZTONSÁG
NYÍLT LÁNG HASZNÁLATA
NÉLKÜL**

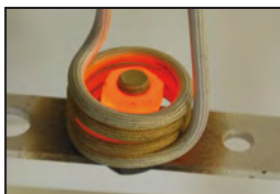

480x370x130 mm



Műszaki adatok:

- bemeneti feszültség: 230V AC, 50/60 Hz
- bemeneti áramerősség: max. 7,5A
- teljesítmény: max. 1.75 kW

ELŐNYÖK

1. Idő megtakarítás: gyors és nagy pontosságú melegítés
2. Tűzvédelem: nem hoz létre lángot, maximális biztonság a kezelő számára
3. Praktikus: egy kézzel használható, és a fűtőtekercsek könnyen cserélhetők

FELHASZNÁLÁSI TERÜLETEK

- Autóipar
- Ipari karbantartás
- Légijármű ipar
- Hajóipar
- Petrolkémia ipar

Tartozékok

- két homlokzati tekercs 19 és 26 mm átmérővel anyák kioldásához ①
- egy lapos fűtőtekercs felületek melegítéséhez ③
- egy 800 mm hosszú rugalmas fűtőtekercs ②
- műanyag táskában szállítva

011490010

1149F

4.000 Ft

Automata vágó
és csupaszoló fogó

0,2÷6 mm²



New!

016060002

1606/2

86.500 Ft

Áttételes saruzófogó
szigetelt kábelsarukhoz



0,14÷10 mm²

L 175 mm

011440050

1144L

7.000 Ft

Kábelcsupaszoló állítható pengével kereszt- és
hosszirányú blankoláshoz,
Sima és horog alakú visszahúzzható pengével

New!



Ø 4÷28 mm



016090101

1609B

69.800 Ft

Mechanikus krimpelőfogó

- Szigeteletlen réz kábelsarukhoz 10-120 mm²
- Csúszásmentes guminyél
- A belső csapszeg "H"-profilja maximálja a csapszeg csúszását.
- Barnított acélból



10÷120 mm²



L 600 mm

018700020

1870

50.000 Ft

20 literes száraz-nedves porszívó



Műszaki jellemzők

feszültség	230/240 V
frekvencia	50/60 Hz
legnagyobb teljesítmény	1200 W
levegőszállítás	58 l/sec.
legnagyobb vákuum	190 mbar
legnagyobb tartály térfogat	20 l
zajkibocsátás	<70 dB(A)
vezeték hosszúság	5 m

Tartozékok (Ø 36mm)

flexibilis cső	✓
merev csövek	✓
többfunkciós kefe	✓
nyeles szívófej	✓
gumicsatlakozó	x
SZŰRŐRENDSZEREK	
levegőszűrő betét	✓
habvédő szűrő	✓
zsák	x

017400330

1740B 330

19.400 Ft

Erősített kompakt popszegecshúzó

- Kompakt, praktikus tulajdonságokkal, optimális használat.
- 3 betét garantálja a szegecsek fix tartását.
- Cserélhető betétek 2-5 szegecsek húzásához.

2,4÷6,4 mm acél



3 BETÉT A SZEGECEK FIX TARTÁSÁHOZ



L 330 mm

TARTALÉK BETÉTEKKEL

017410000

1741B

9.000 Ft

Popszegecshúzó, komplett négy cserélhető betéttel



L 250 mm

017410450

1741U

9.800 Ft

Popszegecshúzó, ultrakompakt, erősített
Komplett 4 cserélhető betéttel



3 BETÉT A SZEGECEK FIX TARTÁSÁHOZ



L 200 mm

017490005

1749AC

8.700 Ft

Magas nyomású kinyomópisztoly



230 mm
STANDARD Ø 50 mm

017490010

1749A

9.700 Ft

Kinyomópisztoly, profi modell, alumíniumcső



017500500

1750

6.500 Ft

Karoszsírzó



550 BAR

New!

1833...

LED zseblámpa intenzív fényerővel, robusztus eloxált alumíniumból

- állítható fókusz
- 2 fényerősség beállítás



018330004

1833 L

• elem üzemidő akár: 8.5 óra*
• L 196 mm

17.000 Ft



018330002

1833 S

8.000 Ft

• elem üzemidő akár: 10.0 óra*
• L 150 mm



018330003

1833 M

9.900 Ft

• elem üzemidő akár: 7.5 óra*
• L 162 mm



018330005

1833 XL

21.200 Ft

• elem üzemidő akár: 22.0 óra*
• L 300 mm



018380221

1838SLIM

13.000 Ft

Tölthető csuklós keskeny 3-LED-es szerelőlámpa

- mágneses talp
- töltési idő: 2,5h
- Működési idő: 2-4 óra/ spot



307x29x17 mm

018370050

1837F

18.800 Ft

Mágneses flexibilis lámpa, intenzív fényű LED-ekkel, robusztus eloxált alumíniumból, 500 lumen

- állítható fókusz
- 2 fényerősség beállítás
- elemek: 3xAA (nem tartozék)
- elem üzemidő akár: 14.5 óra*
- töltésjelző



ÚJ FORMA

L 460 mm



018380300

1838FLASH

74.600 Ft

Ultrakompakt feltölthető lámpa, legjobb megoldás mindenféle körülmények között.

INTENZÍV EGYENLETES FÉNY:

- maximum fényerő 720 lumen
- akkumulátorról és hálózatról egyaránt működtethető



85x100x155 mm



018370500

1837S

11.500 Ft

Háromlábú teleszkópos állvány munkalámpához

- Fémből készült
- Állítható magasság: 70÷155 cm



A 1837C és 1838FLASH modellel kompatibilis



170 mm

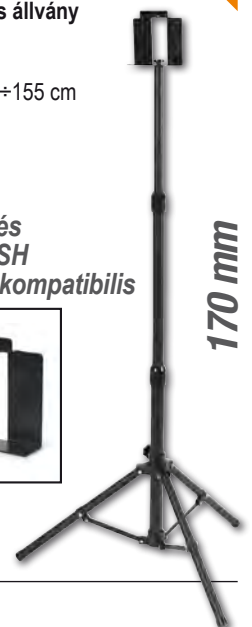

018380111

1838/11LED 36.400 Ft

Rendkívül nagy fényerejű tölthető LED lámpa lítium-polimeres akkumulátorral

- Kompakt csúszásmentes gumitest
- Egyszerűen cserélhető homloküveg
- 110-230V töltőkészülékkel



... ÉS INTENZÍVEBB FÉNYERŐVEL



MOST FEJRÉSZI LED LÁMPÁVAL...



ÁLLÍTHATÓ KAMPÓ



<20%



018380010

1838COB 20.500 Ft

Kompakt LED-lámpa, feltölthető, intenzív fényerő, Lithium polymer-akkumulátor

- Kompakt csúszásmentes gumitest
- Állítható kampó
- Mágneses alátét, 180°-ban elfordítható
- Töltőkészülékkel 100-240Vac / 50-60Hz
- 100/200 lumen; SPOT 75 lumen
- Működési idő: 5 / 2.5 óra
- IP65



360°

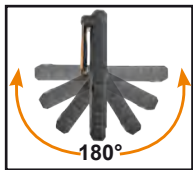

180°



120x59x25 mm

018360050

1836A 11.800 Ft

Kettős fényű, és érintkező nélküli BE/KI érzékelős LED fejlámpa

- 120/65 lumen
- IP54
- elemek: 3xAAA (tartalmazza)



14/7 h

67x48x46 mm

018370450

1837M 60.300 Ft

New!

Tölthető LED COLOUR MATCH lámpa, színbeállításhoz, magas színvisszaadási index (CRI 96+), max. 2000 lumen

- 3 fényerő szint: 500/1000/2000 lumen
- CRI (színvisszaadási index): 96+
- CCT (korrelált színhőmérséklet): 2700K/3500K/4500K/ 5500K/ 6500K
- akkumulátortöltő: bemenet: 100-240V AC - 50/60Hz; kimenet: 15V 1,5A
- gyorskioldós töltőcsatlakozás
- töltési idő: 3,5 óra
- akkumulátor üzemi idő: 8/4/2 óra
- töltésjelző
- gomb és LED színhőmérséklet jelző
- gomb és LED fényerő jelző
- 180°-ban elforgatható
- IP65
- IK07



220x225x70 mm



1837C

Tölthető LED reflektor építőipar számára

- 3 fényerősség
- akkumulátortöltő: bemenet: 100- 40V AC - 50/60Hz; kimenet: 15V 1,5A
- töltési idő: 4 óra
- 3-LED töltésjelző
- 180°-ig elforgatható
- IP65 víz- és porvédelem
- IK07 ütésállóság
- mágneses talppal



018370210

1837C/2100 36.200 Ft

500/1000/2100 lumen



220x225x70 mm

018370430

1837C/4300 54.500 Ft

1100/2200/4300 lumen



266x236,6x59 mm

018480015

1848 81.700 Ft

Automatikus kábeldob Schuko csatlakozóval



IP42



15 m

- Max. 1600 W letekert vezetéknel
- Max. 1200 W feltekert vezetéknel
- Összenyomásvédett gumiban elhelyezett vezeték H07 - 3x1.5 mm² - 15m - 15m

012730851

1273MQ/D6

13.400 Ft



6 darabos csavarhúzó készlet

1274MQ 3x100-4x100-5,5x125 mm

1272MQ PH0x60-PH1x80-PH2x100 mm

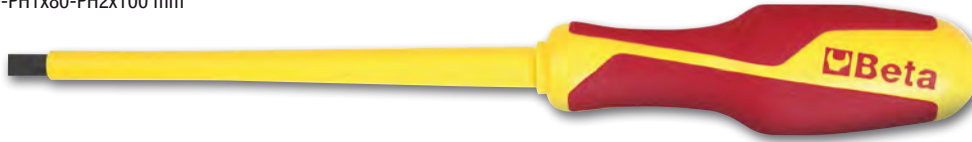

012730406

1273MQ/F-D6

14.000 Ft



6 darabos slim csavarhúzó készlet

1274MQ/F 0.5x3,5x100 - 0.8x4,5x100 -

1x5,5x125 - 1.2x6,5x150 mm

1272MQ/F PH1x4.5x80- PH2x6x100 mm



011690143

1169MQ/D2

20.800 Ft

1000V-ig szigetelt, 1 kombinált fogóból és 1 oldalcsipőfogóból álló készlet



1082MQ 160 mm

1150MQ 180 mm



019960005

1996MQ/T

22.400 Ft

Szigetelt szövet

DIN EN 61112

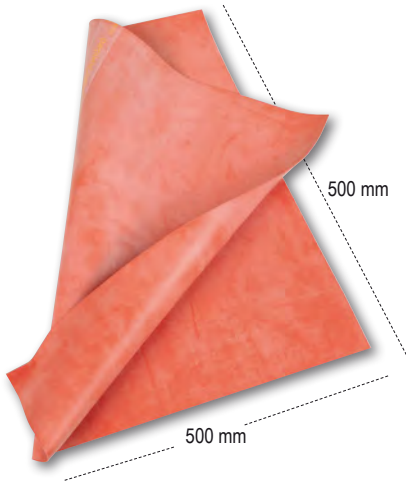

009140054

914MQ-A/S4

16.100 Ft

Hatszögű dugókulcs készlet, 3/8"-os

3/8"

EN 60900



KÜLÖNLEGES POLIAMID-ALAPÚ
TECHNOPOLIMERBŐL

Ø mm	Max (Nm)
8	6
10	9
13	20
17	30

New!



017600025

1760/OHM

184.700 Ft

Multiméter/Megaohmómméter magasfeszültségű szigetelés vizsgáló
Effektív érték mérés: TRUE RMS



CAT. IV 600V
CAT. III 1000V

Feszültség AC/DC: 50mV - 1000V
Áramerősség AC/DC: 0.01µA - 10A
Ellenállás: 0.01Ω - 50MΩ
Meg OHM: 0.01 - 5000MΩ
Kapacitás: 5nF - 10mF ±1.5% - ±3% rdg
Frekvencia: 50Hz - 100 MHz
Hőmérséklet: -50°C - +1350°C
Diódateszt: 3V dc
Folytonosságteszt: <30 Ω

Méréstartomány

Bázisprecízió

±0.06% - ±0.1% rdg
±0.5% - ±1% rdg
±0.2% - ±2% rdg
±4% rdg. max current 1mA
±0.02% - ±0.1% rdg
±0.5% rdg

021150332

2115PL-MQ32

262.700 Ft

32 darabos szigetelt szerszámkészlet hibrid autókhoz
habszivacs tálcában, műanyag szerszámdobozban szállítva

△ 1000 V



Mennyiség/megnevezés

- 1 1/2"-os irányváltós racsn
- 1 Egyoldalas csillagkulcs 10-12 mm
- 1 VDE-mágneses betéttartó bimateriál-nyéllel 1/4"
- 10 10 csavarhúzóbetét és mágneses betéttartó, műanyag dobozban T7-T8-T9-T10-T15-T20-T25-T27-T30-T40
- 7 1/2"-os hatlapú dugókulcs 8-10-12-13-14-17-19 mm
- 1 1/2"-os toldó 125mm
- 1 1/2"-os toldó 250mm
- 1 Vízpumpafogó, stifttel állítható, szigetelt, 1000V 250mm
- 1 Kombinált fogó 1000V = 180mm
- 1 Hajlított extra hosszú laposfogó = 160mm
- 2 Phillips® - csavarhúzó 1000V 4.5X80-6X100mm
- 3 1000 V - os szigetelt csavarhúzó 3X100-4X100-5.5X125
- 1 Szigetelt védőkesztyű G2
- 1 Műanyag szerszámos láda, hosszú kivitel kivehető betéttel és tálcák kis tárgyak elhelyezésére

Beta N.

920MQ/55A
89MQ
850MQ
860TX/A10
920MQ/A
920MQ/21
920MQ/22
1048MQ 250
1150MQ
1164MQ/160
1272MQ
1274MQ
1995MQ/G2
CP15L

24

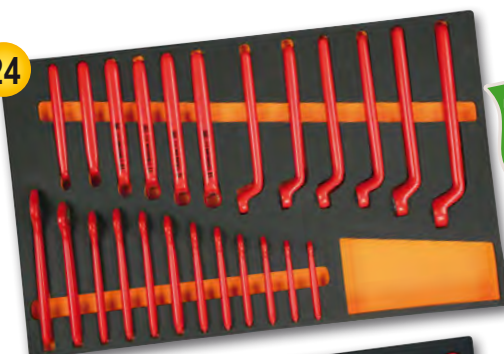

M49

059880400

5988VHB-MQ

644.000 Ft

66 darabos szigetelt szerszámkészlet, 1000V,
habszivacs tálcában

△ 1000 V

Mennyiség/megnevezés

- 12 Egyoldalas villáskulcs 1000V 7-8-10-11-12-13-14-15-16-17-19-22 mm
- 12 Egyoldalas csillagkulcs 7-8-10-11-12-13-14-15-16-17-19-22 mm
- 4 3/8"-os imbusz-dugókulcs 4-5-6-8 mm
- 11 tizenkészsögű dugókulcs 7-8-10-11-12-13-14-15-16-17-19 mm
- 6 dugókulcs Torx® csavarokhoz T15-T20-T25-T27-T30-T40
- 2 Dugókulcs XZN® csavarokhoz 8-10 mm
- 1 3/8"-os toldó 125 mm
- 1 3/8"-os toldó 250 mm
- 1 3/8"-os T-hajtószár
- 1 3/8" irányváltós racsn
- 1 Műszerészolló
- 1 Vízpumpafogó, stifttel állítható, szigetelt, 1000V 250 mm
- 1 Oldalsípifogó 1000V 160 mm
- 1 Kombinált fogó 1000V = 180 mm
- 1 Egyenes laposfogó, extra hosszú, krómzott = 160 mm
- 1 Hajlított extra hosszú laposfogó = 160 mm
- 4 Phillips® - csavarhúzó 1000V PH0x60 - PH1x80 - PH2x100 - PH3x150 mm
- 4 1000 V - os szigetelt csavarhúzó 2,5x75 - 3x100 - 4x100 - 5,5x125 mm
- 1 Kábelkés

Beta N.

52MQ M49
89MQ M49
910MQ/PE M108
910MQ/B M108
910MQ/TX M108
910MQ/XZN M108
910MQ/21 M108
910MQ/22 M108
910MQ/T M108
910MQ/55 M108
1128MQ M161
1048MQ M161
1082MQ M161
1150MQ M161
1162MQ M161
1164MQ M161
1272MQ M161
1274MQ M161
1777MQ/U M161

27

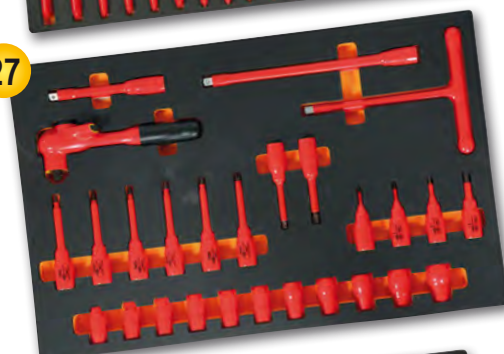

M108

15



M161

017780088

New!

1778P 8.600 Ft

Behajtható pengéjű kés, rozsdamentes acél penge, alumínium nyél, nyomógombos nyitómechanizmus • tokban



017780080

1778SOS 7.600 Ft

Autós elsősegély kés ablaktörő kalapács és biztonsági öv vágó funkcióval tokban

- csipesszel és övbújtató textil tokkal
- eloxált alumínium nyél
- biztonsági pengérögztítés



017710100

1771HD 5.900 Ft

Dekorkés, 18 mm, 6 pengével szállítva

- Automatikus penge csere
- Csavaros rögzítés



017720040

1772M 5.400 Ft

Kés behúzható biztonsági pengével 4 pengével szállítjuk

- automatikus rugós pengebehúzás
- fröccsöntött fém test
- nyélbe épített kapocskihúzó

Állítható vágásmélység 5-25 mm



017260050

1726BM 10.500 Ft

Fűrész fűrészlapfeszítővel, gyorslazítóval

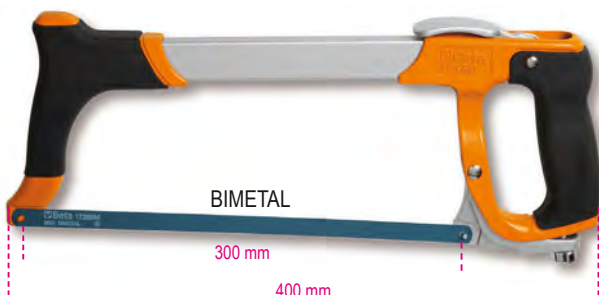

011280095

1128FXS 7.500 Ft SZABADALMAZOTT

Műszerész olló lépcsős maróprofilal, egyenes rozsdamentes acél él, mikrofogazattal, kábelvágó és krimpelő kábelcsukhoz és csővekhez

- Rugalmas, övre akasztható tokkal
- Bimateriál nyél
- Kilazulásbiztos csap
- Profil és maró: műanyagon fűrt lyukak tágitására, 13-21 mm között.



ÚJ PERSPEKTÍVA

A műszerész olló újratervezéséhez megfigyeltük a szakembereket munka közben. Univerzális szerszámot alkottunk, amely egy tárgyban 4 funkciót egyesít.

VÁGÁS

Gyors és éles, akár 50 mm² átmérőjű kábel esetében is, kábelvágó profilal és mikrofogazattal.

BLANKOLÁS

Az érzékeny kilazulásbiztos csapnak köszönhetően a legvékonyabb kábelen is pontosan hat.

KRIMPELÉS

Biztonságos és tartós, kábelcsukhoz és hüvelyekhez

SÜLLYESZTÉS

Az egyedülálló maróprofil segítségével pontosan mélyíthetők az átvezetődobozok furatai.

011280088

1128BAX 7.200 Ft SZABADALMAZOTT

Kettős hatású villanszerelő olló, lépcsős profil, rozsdamentes acél, DLC bevonat

- nagy felületi keménység a pengénél (nagy kopásállóság és időtálló pengeélesség)
- alacsony súrlódási együttható (gördülékenység és vágási teljesítmény)
- kilazulásbiztos excentrikus csap



A NAGYFOKÚ KEMÉNYSÉG, ALACSONY SÚRLÓDÁS



lépcsős profil 13 és 24 mm közötti furatok tágitására, kialakítására műanyagokon.



11011

Sülyeszett agyú
acél csiszolókorongok

A24N



Ø mm	S mm	F mm	📄	Ft
230	6,5	22,23	110110230	1.000 Ft

11001

Sülyeszett agyú
acél vágókorongok

A30S



Ø mm	S mm	F mm	📄	Ft
230	3,2	22,23	110010233	600 Ft

11046

Egyenes, vékony, acél és rozsdamentes acél
vágókorongok

A46Q



Ø mm	S mm	F mm	📄	Ft
125	1,0	22,23	110460010	300 Ft
125	1,6	22,23	110460016	300 Ft

PREMIUM
— LINE —

11035-11038

Egyenes, vékony, acél és rozsdamentes acél
vágókorongok

TOP
— LINE —

A46U



	Ø mm	S mm	F mm	📄	Ft
11035	125	1,0	22,23	110350022	340 Ft
11035	125	1,6	22,23	110350062	320 Ft
11038	230	2,0	22,23	110380022	600 Ft

11210B

Csiszolótarcsák cirkónium csiszolóvászonnal,
üvegszál csiszolóalp, egylamellás kivitel

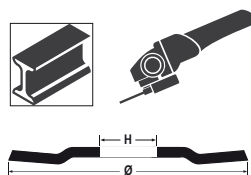

Ø mm	P	F mm	📄	Ft
125	40	22,23	112100104	600 Ft
125	60	22,23	112100106	600 Ft
125	80	22,23	112100108	600 Ft

PREMIUM
— LINE —

11049

Egyenes, vékony, acél és rozsdamentes acél
vágókorongok

PREMIUM
— LINE —

A36Q



Ø mm	S mm	F mm	📄	Ft
230	2,0	22,23	110490019	510 Ft

11220B

Csiszolótarcsák cirkónium
csiszolóvászonnal, üvegszál
csiszolóalp, egylamellás kivitel

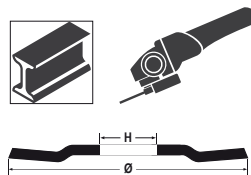

Ø mm	P	F mm	📄	Ft
125	40	22,23	112200104	700 Ft
125	60	22,23	112200106	700 Ft
125	80	22,23	112200108	700 Ft

TOP
— LINE —

New!

☎ 018980004

1898/K40

855.900 Ft



Kézi alkatrészmosó mechanikus alkatrészek tisztításához, fertőtlenítéséhez, melegített folyadék cirkulálásával

- Megtakarítható az oldószerek és szénhidrogének ártalmatlanítási költsége
- A Beta enzim- és baktériumalapú ökológiai tisztítószere eltávolítja az olajmaradékot mechanikus alkatrészekből
- Az enzimátikus folyamat elősegíti az olajos rész és koszos szilárd rész szétválasztását; a baktériumok szén-dioxiddá és vízzé bontja, így regenerálva a tisztítószert



NINCSEN SZÜKSÉG A FOLYADÉK ÁRTALMATLANÍTÁSÁRA!

BERENDEZÉS:

- hosszúsörtéjű ecset és csatlakozó cső
- jobb és bal kézzel üzemeltethető
- perforált rozsdamentes acél rács
- fékező kerekek
- üzemi hőmérséklet kijelzés és alacsony szint figyelmeztetés



EGYÜTT SZÁLLÍTOTT TARTOZÉKOK:

- 2 kanna 20 literes környezetbarát folyékony tisztítószert és 2 csomag baktérium



HATÉKONY ÉS KÖRNYEZETBARÁT

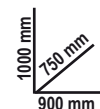

MŰSZAKI ADATOK

Max. szivattyú kapacitás	10 l/min
Tartálykapacitás	40 l
Üzemi hőmérséklet	+5°C ÷ +40°C
Súly	50 kg (üresen)

FIGYELEM!

A 1898/K40 termék a következő országokban forgalmazható: Ausztria, Belgium, Franciaország (2021-től), Magyarország, Olaszország, Hollandia, Lengyelország, Portugália, Spanyolország, Egyesült Királyság.



014980126

1498/16A

113.800 Ft

Többfunkciós elektronikus akkumulátortöltő, 12-24V

- hátsó megvilágítású grafikus kijelző
- legnagyobb töltőáram: 16A folyamatosan
- töltés és töltésfenntartás
- polaritáscsere és rövidzárlat elleni védelem
- 9 töltési lépés
- csepptöltő rendszer
- BEMUTATÓTEREM funkció (13,8V - 12A)
- TÁP funkció (14V - 12A)
- memória mentés funkció (13,8V - 12A)
- akkumulátor helyreállítás funkció
- csipesztartó
- visszahúzó-rugós rögzítés
- tartozékok: csipeszes kábel, alátétgyűrűs kábel



16A

MŰSZAKI ADATOK

Tápfeszültség: 220-240V
Teljesítmény: 240W
Töltőáram: 4-16A
Akkumulátor típusok:
Agm - Wet - Lithium (LiFePo4)
Töltőkapacitás: 5-360Ah
Fenntartási kapacitás: 5-550Ah
Kimeneti feszültség: 12-24V
Legkisebb akkumulátorfeszültség: 0,8V
Védelmi fokozat: IP20

014980108

1498/8A

50.000 Ft

Elektronikus akkumulátortöltő

- polaritáscsere és rövidzárlat elleni védelem
- digitális kijelző háttérvilágítással
- lehajtható rögzítő horog
- lemerült akkumulátor helyreállítás funkció
- tápellátási funkció 13,8 V-5 A

8A



Tápfeszültség	220V-240V
Frekvencia	50-60 Hz
Névleges áramerősség (min-max)	2-8 Amp
Az akkumulátor feszültsége	12V
Akkumulátor kapacitás	5Ah-160Ah
Feltöltési idő	IP65
Védelmi fok	Wet-Gel-Dry-AGM

KÉTCSATORNÁS OSZCILLOSKÓP!

New!

01760008

1760DGT/2

189.200 Ft

Digitális hordozható multiméter gépkocsikhoz, 2-csatornás oszcilloszkóppal és hullámgenerátorral



OSZCILLOSKÓP MŰSZAKI ADATOK

Függőleges
Sávszélesség: 40MHz
Mintavételi frekvencia tartomány: 250MSa/s (egy csatorna) - 125MSa/s (két csatorna)
SEC/DIV tartomány: 5ns/div ÷ 500s/div 1,2,5 sorozat

Vertikális

VOLTS/DIV tartomány: 10mV/div ÷ 10V/div BNC bemenettel
Választható analóg, sávszélesség limit, jellemző: 20MHz
Alsó frekvenciament (-3db): ≤10Hz a BNC
DC erősítés pontosság: ± 3% normál vagy közepes üzemmód, 10V/div ÷ 10 mV/div

Trigger

Type: Edge
Mode: Auto, Normal, Single
Slope: Rising, Falling, Rising, & Falling
Source: CH1, CH2

Bemenet

Csatlakozás: DC, AC vagy GND
Támogatott mérőszonda csillapítási tényezők: 1X, 10X, 100X, 1000X

Hullámforma generátor

Hullámforma frekvencia: Szinusz (1Hz÷25MHz), Négyszög (1Hz÷10MHz), Fűrészfog (1Hz÷MHz), EXP (1Hz÷5MHz)
Szélesség: 2.5Vpp (50Ω) - 5Vpp (magas impedancia)
Kimeneti impedancia: 50Ω

KÉSZLET TARTALMA:

- multiméter mérőcsúcsok
- 2 BNC krokodilcsipesz az oszcilloszkóphoz
- mérőcsúcs oszcilloszkóphoz (1X és 10X)
- akkumulátortöltő
- tok

MŰSZAKI ADATOK

Kijelző	2.8" színes TFT
Felbontás	320 x 240 pixels
Tápellátás	100V-240V AC, 50Hz-60Hz; DC BEMENET 5V DC-2A
Súly	2 x 2600 mAh

MULTIMÉTER MŰSZAKI ADATOK

Teszt lehetőségek: feszültség, áramerősség, ellenállás, kapacitás, diódateszt, be-ki
Max. feszültség: 600V DC
Max. áramerősség: 10A DC
Max. ellenállás: 40MΩ
Max. kapacitás: 100uF



017600000

1760PA/AC-DC

71.500 Ft



Lakاتفogó és digitális multiméter

MÉRHETŐ PARAMÉTEREK
 Feszültség DC: 0.1 mV ÷ 600 V
 Feszültség AC: 0.1 mV ÷ 600 V
 Áramerősség AC: 0.01 A ÷ 1000 A
 Áramerősség DC: 0.01 A ÷ 1000 A
 Ellenállás: 0.1 Ω ÷ 40 MΩ
 Kapacitás: 0.001 nF ÷ 40 μF
 Frekvencia: 0.001 kHz ÷ 4 kHz
 Hőmérséklet: -40°C ÷ 1000 °C
 -40°F ÷ 1832°F
 Tápellátás: 1 db 9 V elem (tartalmazza)



017600350

1760/IR500

44.000 Ft



500°C

Digitális infrahőmérő kettős célzólézerrel

MŰSZAKI ADATOK
 Hőmérséklet-tartomány: -50 ÷ 500 °C
 (-22 ÷ +932 °F)
 Hőmérséklet kijelzési lépték: 0,1 °C (0,1 °F)
 Emissziófaktor: 0.1 ÷ 1 állítható
 Pontosság: -50 °C ÷ +20 °C (+/- 3 °C);
 20 ÷ 500 °C (+/-2% vagy 2 °C)
 Távolság/mért felület aránya (D:S): 12:1
 Automatikus kikapcsolás: kb. 10 másodperc
 Működési hőmérséklet tartomány:
 0 °C ÷ 50 °C
 Tárolási hőmérséklet: -20 °C ÷ 60 °C
 Tápellátás: 1 db 9V elem

014980000

1498MN/12

80.000 Ft



Többfunkciós hordozható gyorsindító

- szigetelt csipesszel és védődióddal rendelkező indítókábelek
- hálózati akkumulátor töltés
- autós akkumulátor töltés
- USB vezeték töltőadapterekkel



Csúcsáram	600A
USB kimenet	5V 1A-2A
Kimenet indításhoz	12 Volt

240x185x60 mm

014980012

1498LT/12

189.900 Ft



Hordozható nagyteljesítményű ultrakönnnyű gyorsindító

Memória mentés funkcióval rendelkezik

CSAK 2,5 KG!

4000A



Üzemi feszültség	12V
Folyamatos áramerősség	800A
Legnagyobb indítási áramerősség	2000A
Csúcs áramerősség	4000A
Vezetékek hossza	500 mm
Akkumulátor típus	4 celle LifePo4
Memória Mentés funkció	Si
Méret	260x135x72 mm
12 V 1,3 A töltőegységgel rendelkezik	

014980401

1498TB/12-24

166.100 Ft



Digitális 12V akkumulátor vizsgáló és 12-24V indító-/töltő-rendszer elemző

- a következő tesztek elvégzését teszi lehetővé: akkumulátor, generátor (intelligens vagy normál) és indítómotor, dióda ripple és földelés próba
- szoftverrel rendelkezik a számítógépes teszt eredményének kinyomtatásához
- kompakt és ütésvédett szerkezet
- megfelelő bemenettel rendelkezik egy kihúzható külső mininyomtató csatlakoztatásához (opcionális Beta 1498ST/TB tartozék)

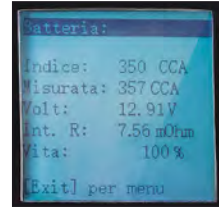

HÁTTÉRVÍÁGÍTÁSÚ KIJELZŐ



435x320x100 mm

10 NYELVES SZOFTVER



Alkalmazások	- Akkumulátor tesz 12V - Generátor teszt 12-24V - töltés - Indítórendszer teszt
Működési tartomány	100-2000 CCA
Vonatkozó jogszabályok	CCA,SAE,DIN,EN,IEC,JIS
Támogatott akkumulátorok	PB, WET, GEL, AGM, AGM FLAT, EFB
Voltmérő	9V-36V
Vezeték hosszúság	1600 mm
Nyelvek	Olasz, angol, francia, német, spanyol, lengyel, román, holland, svéd és finn
Tartalmazott tartozékok	USB kábel és szoftver

014980490

1498/24

307.000 Ft



Külső gyorsindító és akkumulátortöltő személygépkocsikhoz és haszongépjárművekhez, 12-24 V, hordozható



- Indítócsúcs: 4200A (12V) - 2100A (24V)
- Hermetikusan zárt ólomakkumulátor elektrolittal (AGM)



017600170

1760/RSE

133.000 Ft



Jeldetektor

Lehetővé teszi a részegységek, így a közös nyomócsöves elektronikus injektorok, benzin/LPG elektronikus injektorok, piezoelektromos injektorok, áramlásszabályozó szolenoid szelepek, EGR szolenoid szelepek és tekercsek tápellátásának tesztelését

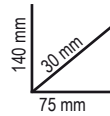

A villamos rendszer egyes részeinek diagnosztizálásához a szondát csak az ellenőrizendő komponens közelébe kell tartani.

A vezérlőegységgel ellátott elektromechanikus/elektronikus komponenseket tartalmazó rendszerben az eszköz a következők ellenőrzését teszi lehetővé:

- a vezérlőegység tápellátása és a vezérlőfunkciók megfelelő működése
- a vezérlőegység és vezérelt komponens közötti kábelek hatékonysága
- a tesztelt komponens nincs-e kikötve
- a komponens esetleges rövidzárata
- a komponens megfelelő elektronikus működése



014640050

1464T 200.400 Ft

Digitális teszter nyomás és kompresszió méréséhez

JELLEMZŐK

- 5" érintőképernyő kijelző
- tölthető polimer-lítium akkumulátor
- 80 báros érzékelővel (alacsony nyomás) és USB kábellel szállítva



014640300

1464CBD 170.100 Ft

teljes körű adapterkészlet diesel- és benzinmotorok kompresszióméréséhez az 1464T teszterhez

Lehetővé teszi a motorhoz történő csatlakozást a dieselmotorok kompresszió ellenőrzéséhez a 1464T digitális teszter részére

Contents:

- 8 dummy spark plugs with non-return valves
- 44 dummy glow plugs with non-return valves
- 1 adjustable universal dummy injector for cars, trucks, marine engines and agricultural machines
- 1 90° adapter, pressure release valve and connecting pipe
- space accommodating tester 1464T in case



510x410x140 mm

New!

1464T



014640450

1464AP 180.900 Ft

Készlet a common rail dieselmotorok nagynyomású rendszerének vizsgálatához, a 1464T egységgel együtt.

- Nagynyomású cső készlet
- Csatlakozók
- 2.000 báros érzékelő

1464T



430x310x50 mm

014640610

1464FAP 48.700 Ft

Gázolaj részecskeszűrő (DPF) nyomás ellenőrző készlet a 1464T egységhez

Tartozékok:

- 500 mbar érzékelő
- 8 mm adapter gyorscsatlakozóval és T-szerelvénnyel
- 3 m hosszú RJ45 kábel

1464T



240x210x50 mm

014640570

1464VD 48.700 Ft

Vákuum teszter készlet a 1464T modellhez

A maximális vákuum érték méréséhez és tárolásához

Tartozékok:

- 800 mbaros érzékelő
- 6 és 8 mm-es adapterek
- 3-m hosszú RJ45 kábel

MŰSZAKI ADATOK

Vákuum teszt: 0÷800 mbar

Lépték: 1 mbar

Maximum érték tárolása

1464T



240x210x50 mm

014640620

1464ADB 22.500 Ft

Forgódugattyús AdBlue® szivattyú

- 20 fordulatonként 5 liter áttemelés
- hordó bővítők 1,20 méterig
- 1 db finom menetes hordó csatlakozó
- 1 nagy menetemelkedésű hordó csatlakozó

1464T



240x210x50 mm

017590063

1759HD/3

131.200 Ft

Hűtőrendszer tömítettségét ellenőrző készülék

Lehetővé teszi a nyomás alatt lévő rendszer esetleges szivárgásának vizsgálatát (csövek, csatlakozók, szivattyúk és hűtők) és a rendszer gyors feltöltését levegősítés nélkül



600x500x140 mm

TÖBBFUNKCIÓS SZERSZÁMKOCSI AJTÓVAL

Mobil munkaállásként használható diagnosztikai eszközök, laptopok, teszterek és akkumulátortöltők számára.

- Festett fémlemez szerkezet: maximális stabilitás és szilárdság
- Ergonomikus fogantyú • 2 rögzített hátsó kerék, Ø 160 mm
- 2 elforgatható első kerék, Ø 125 mm (egyikük fékkel)



Kétszintes felső rakodópole

2 állítható helyzetű polc és 1 rögzített polc és záróajtó



Kihúzható fiók minibillentyűzethez



4 hasznos oldalsó műanyag kábeldob



CX49-G



2 praktikus oldaldoboz



Beépített oldalsó palacktartó

049000112

CA49-G

183.900 Ft

Többfunkciós szerszámocsi ajtóval

049000102

CX49-G

154.300 Ft

Többfunkciós szerszámocsi

014650010

1465

347.600 Ft



Motor hatáskmérő

A berendezést a jármű akkumulátorára kötve a célszoftverrel egyes hengerekben mérhető kompresszió másodperceken belül ellenőrizhető a motor megbontása nélkül



A KOMPRESSZIÓ ELLENŐRZÉSE CSAK PÁR MÁSODPERC!

MŰSZAKI ADATOK

Üzemi feszültség: 12V DC (akkumulátor)

Méreték: 140x75x30 mm

Kapcsos kábel hossza: 1300 mm



140 mm
30 mm
75 mm

1. lépés	motor fordulatszám kalkuláció
2. lépés	akkumulátor feszültségváltozásának ellenőrzése az egyes fordulatok alatt
3. lépés	az önindító működéséből kiszámított elnyelt erő és a kompresszió hengerenkénti megjelenítése
4. lépés	akkumulátor töltés és teljesítmény ellenőrzése

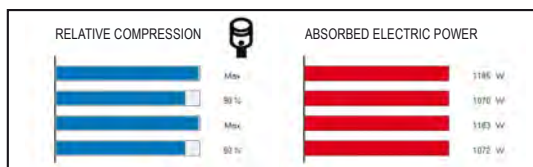

New!

014820002

1482/2 27.400 Ft

Állítható kulcs az üzemanyagtartály szereléséhez



Ø mm	○ mm
89÷200	16

014850315

1485MRC/T 8.300 Ft

Feszítőkar Mercedes motorokba szerelt segédhajtás szíjakhoz M133 - M270 motorokhoz



L 510 mm

	L mm	⊗
	510	T55

014740150

1474E/VW2 9.000 Ft

Gyújtótekerecs kiséző a VAG csoport járműveivel 1.0 - 1.2 - 1.4 - 2.0 motorokhoz



015290010

1529/PG 17.400 Ft

Nagynyomású gázolaj pumpa lehúzó, a VAG csoport járműveire



○ mm
15-24

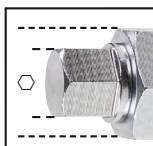

014840012

1484PSA 3.200 Ft

Vízszivattyú hajtósíj felhelyező szerszám szíjfestítő nélküli modellekhez For use for PSA and Opel group vehicles engines 1.0 - 1.2



014380300

1438DCT 37.300 Ft

6-fokozatú DCT sebességváltó kiséző/beépítő szerszám Volvo, Ford, Chrysler és Dodge típusokhoz



014850320

1485VLV/T 17.600 Ft

Feszítőkar Volvo motorokba szerelt segédhajtás szíjakhoz



L 420 mm

	L mm	⊗	○ mm
	420	T50-T60	15

014810400

1481K/S4 7.400 Ft

4 db önzáró csatlakozó csövek lezárásához Méretek: 5/16" - 3/8" - 1/2" és hurok



5/16" - 3/8" - 1/2" ES HUROK



009600031

960T/C11

53.400 Ft

Dugókulcs készlet érzékelők eltávolításához/beszereléséhez

Készlet tartalma:

- 1 kétoldalas hatlapú dugókulcs, méret: 1" - 11/16" olajnyomás érzékelőkhöz
- 1 nyitottvégű hatlapú dugókulcs, 29 mm, oxigénérzékelőkhöz
- 1 nyitottvégű tizenkétszögű dugókulcs, 27 mm, injektorokhoz
- 1 nyitottvégű hatlapú dugókulcs, 22 mm, vákuumkapcsolókhöz
- 1 nyitottvégű hatlapú dugókulcs, 22 mm, 80 mm hosszú, oxigénérzékelőkhöz
- 1 nyitottvégű hatlapú dugókulcs, 22 mm, 90 mm hosszú, oxigénérzékelőkhöz
- 1 nyitottvégű hatlapú dugókulcs, 22 mm, kompakt, 30 mm hosszú, oxigénérzékelőkhöz
- 1 nyitottvégű hatlapú dugókulcs, 22 mm, kompakt, 50 mm hosszú, oxigénérzékelőkhöz
- 1 nyitottvégű hatlapú és tizenkétszögű dugókulcs, 22 mm, kompakt, 34 mm hosszú, oxigénérzékelőkhöz
- 1 nyitottvégű hatlapú dugókulcs, 22 mm, cső formájú
- 1 menettűrő M18x1,5

330x270x25 mm



New!

38 12"

014620026

1462CF-SN/C6

34.800 Ft

6 darabos nyitott, csuklós hatlapú dugókulcs készlet üzemanyag befecskendező csatlakozókhoz

Méreték: 12-14-16-17-18-19



275x182x64 mm

New!

38"

009600801

960KC-M8/M9/M10

96.400 Ft

Szerszámkészlet törött és sérült izzítógyertya szereléséhez

GYERTYAMENETEK M8-M9-M10

380x290x50 mm



009600780

960KPC

68.000 Ft

Izzítógyertya Vibro-kihajtó, jobbos és balos, beállítható nyomaték



420x185x60 mm

- Pneumatikus kihajtó beállítható forgatónyomatékkal, a blokkolt gyújtógyertya könnyen eltávolítható törés és sérülés veszélye nélkül
- 5 1/4"-os erősített dugókulcs, hosszú kivétel, gyújtógyertyához 8-9-10-11-12 mm, 2 toldó és 1 csukló
- 4 beállítható nyomaték: 10-20-30-40 Nm
- Jobbos és balos

014620235

1462/KI

569.200 Ft

Dízel porlasztócsúcs kiszedő szerszámkészlet Common-Rail rendszerhez



530x470x140 mm



- Mechanikus és hidraulikus meghajtás
- 12 t hidraulikus emelő
- A motorra ráhelyezhető
- Lehetővé teszi a munkát bármely kereskedelemben használható motoron

☎ 018950800

1895G

496.500 Ft

Vezérlőjel generátor (benzines és LPG üzemű) elektronikus befecskendezéshez és szeleoid szelepekhez

A következő komponensek hatásfokának önálló ellenőrzését teszi lehetővé:

- EGR szeleoid szelepek
- benzines és LPG üzemű motorok elektronikus injektorai
- változtatható geometriájú turbinák szeleoid szelepei
- új generációs légkondicionáló berendezések kompresszorai

ELŐNYÖK

- Lehetővé teszi, hogy a komponens mechanikus működésének ellenőrzését
- Az ultrahangos mosóberendezésekkel együtt biztosítja az alkatrészek hatékonyabb tisztítását, elektronikus felügyelve a mosófázist
- Elengedhetetlen a légkondicionáló berendezések, így a kompresszor és a vezérlőszelep hatékony működésének ellenőrzéséhez



74 mm
240 mm
334 mm



MŰSZAKI JELLEMZŐK

Benzines és LPG üzemű injektor vezérlő:

- kimenetek száma: 4
- ellenőrzési idő: 1-60 mp
- Üzemidő: 5-10 ms
- Impulzusfrekvencia tartomány: 1-10 Hz

PWM eszköz vezérlés:

- kimenetek száma: 1
- ellenőrzési idő: 1-60 perc
- Automatikus vagy manuális
- Munkaciklus beállítás: 10%-85%
- Jelfrekvencia beállítás: 120-250 Hz

4 FASTON mama csatlakozót tartalmaz
Tápellátás: 110-220 V

☎ 014970200

1497/C23

51.000 Ft

23 darabos szerszámkészlet az elektromos dugasz szerelésére



≡ 440x250x70 mm

☎ 014970300

1497/C94

89.600 Ft

94 darabos készlet a járművek tesztelésére alkalmas diagnosztikai készülékekhez

A készlet áll:

- 2 Kábelgyorscsatlakozó
- 2 Potencióméter
- 2 Kontroll-lámpa
- 2 SRS csatlakozó
- 2 Krokodilcsipesz
- 2 Tűszonda
- 2 Mérőcsúcs
- 2 Duplabanándugó
- 4 Banándugó
- 24 Lapos kábelsaru 0.6+6 mm
- 12 Csatlakozó dugasz 1.6+3.9 mm
- 24 Hüvelyes kábelcsatlakozó 0.6+6 mm
- 12 Csatlakozó hüvely 1.6+3.9 mm

2 KÁBELCSATLAKOZÓVAL SZÁLLÍTVA



≡ 430x390x100 mm



☎ 014970400

1497/S3

4.900 Ft

3 elektromos jel érzékelő kábel

- 1 db egyenes
- 1 db 45°
- 1 db 90°

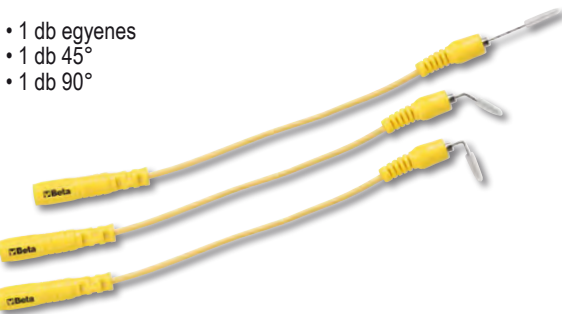

☎ 014970050

1497KB/S3

21.300 Ft

3 darabos készlet Knorr-Bremse elektromos csatlakozók eltávolítására

- 1 szerszám bajonettzáras csatlakozókhoz
- 1 egyfejú szerszám kétpólusú csatlakozókhoz
- 1 kétféjú szerszám 4-, 6- és 12-pólusú csatlakozókhoz



1895

BEFECSKENDEZŐKHÖZ IDEÁLIS

Ultraszagos mosóberendezés

- a folyadék fűtésével és az ultrahang alkalmazásával lehetővé teszi az alkatrészek, és általában a fém munkadarabok hatékony tisztítását (befecskendezők, karburátorok, szelepek, stb...)
- digitális kijelző a mosási hőmérséklet és idő beállításával
- az alaposabb tisztítás érdekében adjon hozzá egyedi, ultrahangos tálakhoz ajánlott habzásmentes mosóoldatot
- a gáztalanító funkció meggyorsítja a levegő eltávolítását a mosótál teljes térfogatán belül, növelve ezzel az ultrahang hatékonyságát



	1895 6	1895 13	1895 27
Mosótál térfogat	6 literes	13 literes	27 literes
Üritő csap	✓	✓	✓
Fűtésteljesítmény	150 Watt	300 Watt	500 Watt
Fűtésteljesítmény	300 Watt	400 Watt	500 Watt
Hőmérséklet szabályozás	0+80°C	0+80°C	0+80°C
Mosási idő szabályozás	0-99 minutes	0-99 minutes	0-99 minutes
Frekvencia	40 kHz	40 kHz	40 kHz
Tápfeszültség	220/230V	220/230V	220/230V
Méretek	330x180x310 mm	350x325x320 mm	530x330x380 mm

018950060

1895 6 L
160.800 Ft

018950130

1895 13 L
257.000 Ft

018950270

1895 27 L
361.800 Ft

014560010

1456/C8
18.800 Ft

Hengerfejtömítés beillesztő készlet

Gyors, pontos hengerfejtömítés beillesztést tesz lehetővé

Készlet tartalma:

- 1 pár M10x1,5, 60 mm hosszú vezetőcsap
- 1 pár M10x1,5, 35 mm hosszú vezetőcsap
- 1 pár M9x1,25, 55 mm hosszú vezetőcsap
- 1 vezetőcsap eltávolító nyél
- 1 vezetőcsap eltávolító hosszabbító

300x90x65 mm

New!

004370030

437K/10
28.700 Ft

Oxigénérzékelő sérült menet javító készlet M18x1,5

Készlet tartalma:

- 1 nagyoló dörzsár M18
- 1 menetfúró M18x1,5
- 1 menetfúró M20x1,5
- 5 menetes persely M18x1,5
- 1 perselyező szerszám

190x105x40 mm

New!

◯ mm

13 - 27



New!

030700250

3070BE/K 733.400 Ft

Hordozható, kézzel hajtott elektronikus kerékkiegyensúlyozó

Kézzel hajtott, mikroprocesszoros kerékkiegyensúlyozó rendszer (motor nélkül), vas vagy ötvözet auto- és motorkerékpár-kerekek kiegyensúlyozására

- kompakt, könnyen szállítható, használható műhelyben és versenypályán
- munkapadra vagy falra szerelhető
- a szoftver tartalmazza az összes kiegyensúlyozó programot, lehetőséget az öntapadós keréksúly pozíciók leolvasására (ALUS), küllők mögé rejtett keréksúlyokra (SPLIT) és a kiegyensúlyozatlanság optimalizálására
- a BETA 3070BE/S állítható konzollal együtt használható (opcionális)

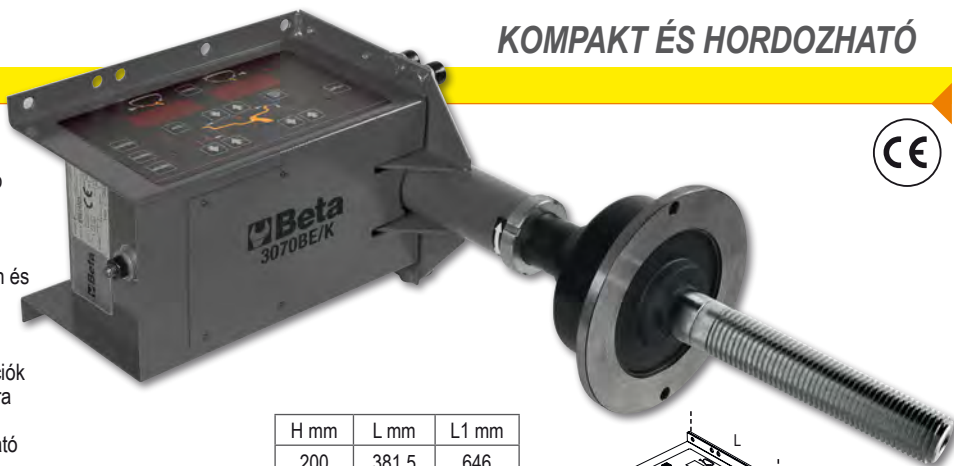

H mm	L mm	L1 mm
200	381,5	646



MŰSZAKI ADATOK

Tápfeszültség	115-230V AC o 12-24V DC
Max. felvett teljesítmény	0.15 kW
Centrírozási sebesség	100 rpm
Mérési bizonytalanság	1 g
Felni szélesség	1.5" ÷ 20" (40÷ 510 mm)
Max. kerék súly	max 75 kg

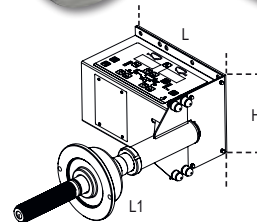

A KERÉKCENTRÍROZÓVAL SZÁLLÍTOTT TARTOZÉKOK
 - rugalmas mérőléc
 - gyűrűsanya kézikérrel és 3 db Ø 45 ÷ 110 mm átmérőjű kúppal



030700202

3070BE/F 359.400 Ft

Univerzális motorkerékpár illesztőperem, Ø 40 mm, a 3070BE/K kerékkiegyensúlyozóhoz

Ø 15 ÷ 35 mm központi átmenőfuratú abroncsokhoz, és max. Ø 68 mm peremes kerekek kiegyensúlyozásához



030700201

3070BE/S 264.700 Ft

Állítható konzol a 3070BE/K hordozható elektronikus kerékkiegyensúlyozóhoz

Segítségével a kerékkiegyensúlyozó falra vagy munkapadra rögzíthető, csökkentve a helyigényét



030700203

3070BE/B 404.700 Ft

8 részes befogóbetét készlet motorkerékpár kerekekhez, a 3070BE/K kerékkiegyensúlyozóhoz

A következő átmérőjű kerekekhez:

28 - 25 - 22 - 20 - 19,05 - 17 - 16 - 15



018790010

1879/FUEL 30.600 Ft

Kézi folyadékleszívó, 6 l

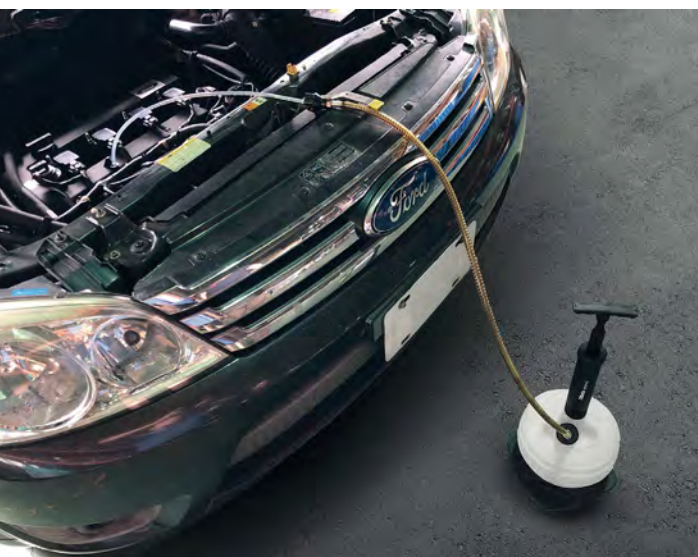

550-710 mm
235 mm
235 mm



**SZÉNHIDROGÉNEKNEK
ELLENÁLLÓ**

018780002

1878 2 3.600 Ft

Folyadékgyűjtő tartály

- Maximális űrtartalom: 2 l
- Különösen alkalmas robogók olajcseréjéhez



H

l	H mm
2	85

018780004

1878 4 7.800 Ft

Folyadékgyűjtő tartály,
hordozható

- Motorkerékpárokhoz alkalmazható
- Maximális űrtartalom: 4 l
- Fröccsenésgátló



H

l	H mm
4	100

018780008

1878 8 4.100 Ft

Folyadékgyűjtő tartály

- Motorkerékpárokhoz alkalmazható magasság
- Maximális űrtartalom: 8 l



H

l	H mm
8	110

OLAJGYŰJTŐK

• szintjelző

- nagy átmérőjű teknő szűrőcsepegtető ráccsal, űrtartalom 12 l
- pneumatikus tartályürítés 1,8 m hosszú csővel



018770008

1877

164.800 Ft

Kocsis fáradtolaj gyűjtő 90 literes tartállyal

018770080

1877A

287.400 Ft

Kocsis fáradtolaj gyűjtő/elszívó, 90 literes tartállyal és előkamrával

- átlátszó előkamra, űrtartalom 9,5 l
- szívócső hossza 1,8 m

A következő tartozékokkal szállítva:

- 1 merev szonda Ø 5x700 mm
- 1 flexibilis szonda Ø 5x700 mm
- 1 merev szonda Ø 6x600 mm
- 1 flexibilis szonda Ø 6x700 mm
- 1 merev szonda Ø 7x700 mm
- 1 flexibilis szonda Ø 8x700 mm
- VW, BMW, CITROËN adapterek kg



014930079

1493/C7

30.600 Ft

Háromkaros önszeálló kulcs jobbmenetes/balmenetes olajsűrőkhöz, cserélhető karokkal

38 mm
16 mm

2 készlet:

- 1 készlet 20 mm hasznos hosszal
- 1 készlet 38 mm hasznos hosszal



CSÚSZÁSMENTES GYÉMÁNTOZOTT FELÜLET

210x150x50 mm



Ø mm
50÷100

052000201

CB52-O

170.200 Ft

Sebességváltó, erőátviteli berendezés szerelőkocsi folyadékgyűjtővel

A döntött sík és a lefolyólukak lehetővé teszik a folyadékok gyűjtését közvetlenül a gyűjtőtálba

A következőket tartalmazza:

- 4 elforduló kerék, kettő fékkel
- szerszámfiók
- 11 literes kihúzható folyadékgyűjtő tálca
- 2 polc



7 LITERES TARTÁLY

kg 400



kg 60

Ø 100 mm

870 mm
640 mm
1200 mm

017560615

1756G

32.600 Ft

Gázolaj befecskendező úrtartalom: 1,5 l

Felhasználás:

- gázolajsűrők feltöltése
- adaléktartály feltöltése

1500 ml



Készlet tartalma:

- 2 cső anya gyorscsatlakozóval gázolaj olajcsövek csatlakoztatásához
- 2 apa gyorscsatlakozó, fém
- 1 kúp alakú adapter gumitömítőkhöz

018840010

1884

109.200 Ft

Olajfeltöltő berendezés kézi és automatikus sebességváltóhoz és differenciálműhöz

Komplett 12 adapterrel a direkt csatlakoztatáshoz



12 ADAPTERREL

FORD	AT-101
UNIVERSAL (Bmw, Honda, Nissan...)	AT-102
VW-AUDI	AT-103
VW-AUDI-PORSCHE	AT-104
VW-AUDI-MINI COOPER	AT-105
MERCEDES	AT-106
DSG	AT-107
VW-AUDI CVT	AT-108
VOLVO	AT-109
TOYOTA-LEXUS	AT-110
SKODA	AT-111
VW Passat/Tiguan <2007	AT-112



014910040

1491A

10.000 Ft

Állítható olajsűrő leszedő

Pontos beállítás a feszítőkerettel

Ø min: 55 mm
Ø Max: 140 mm



014910001

1491

10.600 Ft

Állítható olajsűrő leszedő

Ø min: 65 mm
Ø Max: 110 mm



017580035

1758B-RNT

6.700 Ft

Gyorscsatlakozó a 1758B visszafolyásgátló tölcserhez

Renault 1.5 dCi motorhoz

New!



017580030

1758B

9.500 Ft

Visszafolyásgátló tölcser gyorscsatlakozóval
Különösen alkalmas a VAG modellekhez

VISSZAFOLYÁSGÁTLÓ



New!

015280000

1528 49.400 Ft

Önzáró féktárcsa
lehúzó



A min+Max mm	∅ mm
170+380	19

480x240x60 mm

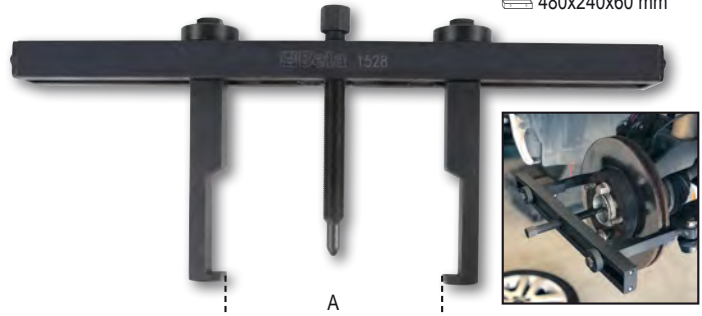

014660100

1466/C5 28.700 Ft

5 kulcsos készlet fék légtelenítéshez
5 kulcs 7-8-9-10-11 mm méret

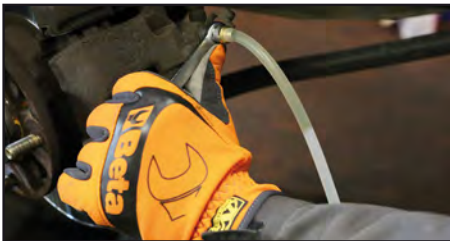

**AZ OLAJ A DUGÓKULCS
BELSŐ
RÉSZÉN HALAD ÁT**



260x170x50 mm

014670090

1467TU 16.700 Ft

Záróelem fékfolyadék tartályokhoz

- A tartályok 90%-hoz alkalmazható
- A 1467LF/2 cikkszámú Beta termékhez



New!



1467LF/2 014670099

014700200

1470PF 19.200 Ft

Dobfék fékmunkahenger
szerelő szerszám

A pófák nyitva maradnak, így könnyű
a munkahenger cseréje

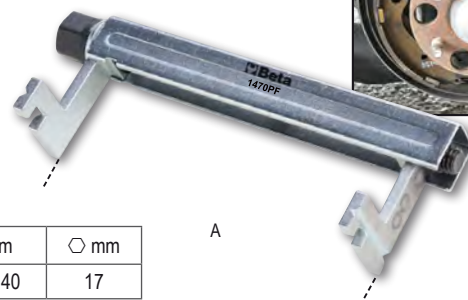

A mm	∅ mm
25+140	17

New!



New!

014710310

1471GF 2.900 Ft

Hajlítható horog pár a féknyereg megtartásához fékbetét csere közben

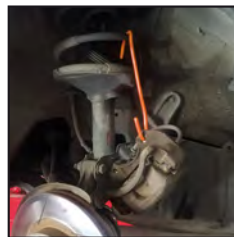
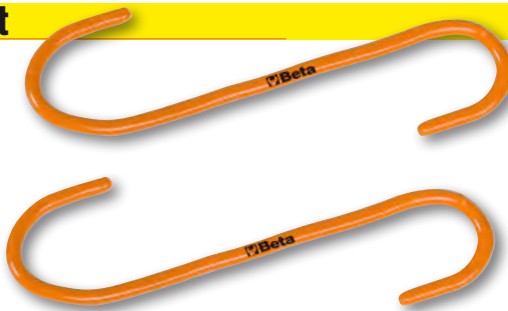
MAX 5 KG

014710101

1471M/C22 67.400 Ft

Levegős tárcsafék dugattyú szerelő szerszám, jobb és balmenetes, tartozékkal

- Automatikus beállítás
- Új adapterek
- Tolóerő: 150 kg
- Üzemi nyomás: 5÷8 bar



350x310x85 mm

015580200

1558/C13 57.600 Ft

Belső és külső seeger gyűrűkhöz használható szerszámkészlet, csavaros működéssel

A négyszög csatlakozónak köszönhetően mindkét használati módban nagy erő fejthető ki

New!

350x310x85 mm

Szállított hegyek:

- egyenes: Ø 2,5 - 3 - 3,5 - 3,8 mm
- 45°: Ø 2,5 - 3 - 3,5 - 3,8 mm
- 90°: Ø 2,5 - 3 - 3,5 - 3,8 mm

⊙ Ø mm	● Ø mm
5,5÷77	5,5÷77

015520020

1552/C9 30.900 Ft

Készlet lengéscsillapító, lengőkar gömbfej és kormány csukló foglalat szétválasztásához

Az egyes vagy kettős visszahúzófej (pl. a VAG csoportnál használt) kettős csuklókon is lehetővé teszi a munkát

New!

⬡ mm
13

195x140x40 mm

015670001

1567

74.500 Ft

Lengőkar gömbfejet és lengéscsillapítót a toronyról lehúzó kar

A szerelő erőfelfejtés nélkül, egyedül képes elhelyezni a kart és elvégezni a kiszzerelést

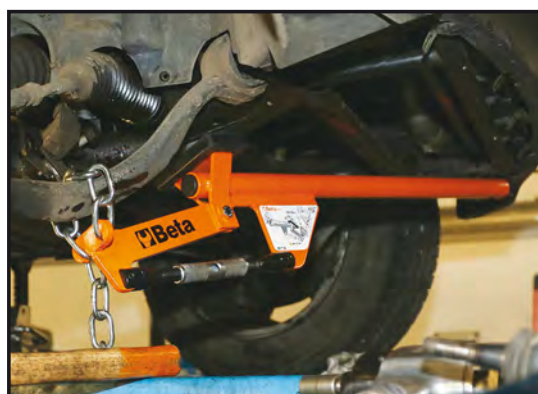
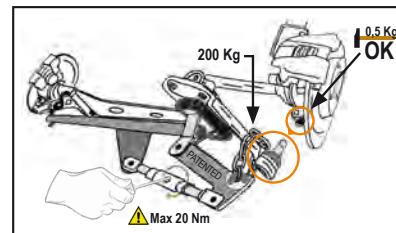
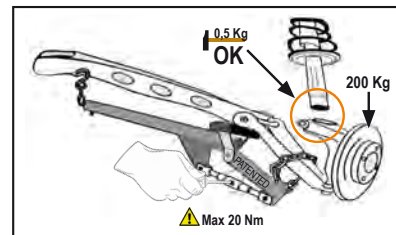

ELÉG 20 NM ERŐ ALKALMAZÁSA



004370029

437K/9

18.900 Ft

New!

Kerécsavar sérült külső és belső csavarmenet javító készlet

- Lehetővé teszi az eredeti menet javítását és utánkösörülését

A készlet tartalma:

- Menetfúrók: M12x1,25 - M12x1,5 - M12x1,75 - M14x1,5
- Menetmetszők: M12x1,25 - M12x1,5 - M14x1,5



○ mm
12 - 24

≡ 161x123x50 mm

004370032

437K/12

22.000 Ft

New!

Féltengely menet helyreállító készlet

- Lehetővé teszi az eredeti menet javítását és utánkösörülését

A készlet tartalma:

- Metrikus méret: M16x1.0 - M16x1.5 - M20x1.0 - M20x1.5 - M22x1.5 - M24x1.5 - M24x2.0 - M27x2.0
- Hüvelyk méret: 3/4x16 - 3/4x20 - 13/16x20 - 27/32x20



○ mm
32 - 35

≡ 220x118x52 mm

015510020

1551/C20

39.800 Ft

New!



Toronycsapágy szerelőkészlet

Készlet tartalma:

- 7 hatlapú dugókulcs, méretek: 16 - 17 - 18 - 19 - 21 - 22 - 24
- 1 hosszabbító, hossz: 120 mm
- 3 belső nyílású bit, méretek: 8x5 - 8x6 - 11x8
- 1 belső imbusz bit, méret: 10 mm
- 1 XZN® bit, méret: M10
- 1 Torx® bit, méret: T50
- 4 imbusz bit, méret: 5- 6 - 7 - 8
- 1 bittartó hosszabbító, hossz: 95 mm
- 1 bittartó hosszabbító, hossz: 190 mm

320x245x71 mm



015500010

1550U

670.200 Ft

Pneumatikus lengéscsillapító kiserelő eszköz gépjárművekhez, SUV modellekhez és haszonjárművekhez

UNIVERZÁLIS FELSŐ FOGÓ RENDSZER:

egy beállítható felső talp segítségével lehetővé teszi az akár jobbmenetes, akár balmenetes összes rugóátmérő összenyomását 2 alsó kengyellel szállítva 78-205 mm átmérőhöz

MŰSZAKI ADATOK:

Nyomóteljesítmény: 2 t (10 bar) - 1.6 t (8 bar) - 1.2 t (6 bar)

Rugó összenyomás úthossza: 335 mm



LEGNAGYOBB NYOMÓERŐ 2 T (10 BAR)



1670 mm
610 mm
825 mm

015500018

1550U/SS187

85.600 Ft

Balmenetes kengyel az 1550U eszközhöz

Különösen az olyan bal profilú rugókhoz javasolt, mint a Nissan Qashqai és Renault Koleos típusok 105-187 mm átmérő



015500021

1550U/M

80.400 Ft

Szorító satu az 1550U lengéscsillapító kiserelő eszközhöz

Lehetővé teszi a lengéscsillapító szár rögzítését

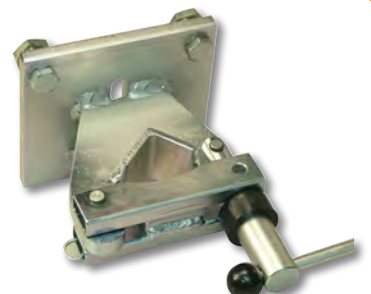

New!

4 db gumiabroncs tároló zsák

- megvédi az abroncsot a karcolástól és portól
- megakadályozza a nyári és téli gumik polimerjeinek korai fáradását tárolás során
- hordozófüllel
- anyag: mosható nejlon



4X



A kerékabroncs pozíció azonosítását segítő ikon (bal/jobb első/hátsó)

**IDEÁLIS
GUMIABRONCS
TÁROLÁSHOZ**

A következő felnikhez:
14" ÷ 18" cikkszám 009730014
19" ÷ 22" cikkszám 009730019

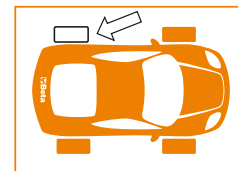

009730014

973 14-18

23.400 Ft

009730019

973 19-22

25.400 Ft



030360063

3036

32.900 Ft

Gumiabroncs szállító/tároló állomás
Nyomot nem hagyó gumikerekek

kg 150



Ø 630 mm

030090001

3009

98.000 Ft

Autóroller balesetben sérült autók mozgatásához

Max. teherbírás 550 kg

- 4 elfordítható kerék
- Hengerszélesség: 200 mm
- Max. 240 mm széles autókerekéhez

ALKALMAS:

- **BALESETBEN SÉRÜLT AUTÓK VONTATÁSÁHOZ**
- **AUTÓSZERELŐ ÉS KAROSSZÉRIA JAVÍTÓ MŰHELYEKBEN**
- **BEMUTATÓ TERMEKBEN JÁRMŰMOZGATÁSHOZ**



013670200

1367/K10

43.700 Ft

Kivágó készlet parkolászérelők felszereléséhez

Készlet tartalma:

- méretek: 17 - 18 - 18.2 - 19 - 20 - 22,5 - 24 - 26 - 26,7 - 32 mm

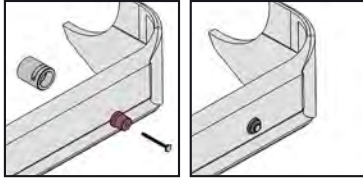

∅ mm
12

MÉRŐLEGES, SORJAMENTES LYUKAK



190x130x58 mm

013600000

1360G

16.100 Ft

Puha gumialapács, hengerfejtömítés és kényes alkatrészek beépítéséhez

A puha ütőfelület elnyeli az ütés energiáját így meggátolja a megmunkált felület sérülését.

L mm	∅ mm
280	72



014790700

1479ML/B17

17.000 Ft

17 darabos multifunkciós bontórúd készlet, műanyag



130x205x30 mm

KÜLÖNÖSEN APRÓLÉKOS MUNKÁKHOZ AJÁNLOTT

014790150

1479LB/C5

27.200 Ft

5 darabos fém kárpitpatent kiesző készlet



215x165x50 mm

014790100

1479LV/S3

7.600 Ft

3 darabos multifunkciós bontórúd készlet, fém

Méretek:

1479LV/1: 10x12 mm

1479LV/2: 4,8x9,6 mm

1479LV/3: 2,8x6 mm



013650013

1365/K13

152.700 Ft

10 t hidrodinamikus szivattyú és tartozék készlet karosszéria javításhoz, praktikus húzható táskában

A készlet a következőket tartalmazza:

- 10 t hidrodinamikus szivattyú és dugattyú
- sárvédő húzó fogó és támasztó talp
- "L" alap, lyukasztók és hosszabbítók
- külső-külső csatlakozó tartozék szereléshez



900x420x180 mm

030030100

3003C

50.300 Ft

Ütészálló műanyag aláfekvő

Részei:

- szénszálás fej- és derékrész
- felső fémlemez magneses tartozékok tárolására
- 6 db Ø 79 mm gumikerék
- Max. teherbírás: 120 kg
- Súly: 5,5 kg



kg 120

160 mm
1040 mm
520 mm

030020001

3002

22.200 Ft

Aláfekvő ágy és ülőke

- Acélváz
- Szivacsos párna PVC-bevonattal
- Gyors átalakítás: aláfekvő ágy vagy ülőke



022540033

2254SM

17.200 Ft

Aláfekvő szivacs, EVA

Kettős kivitel:

- 1 oldal puha EVA
- 1 oldal kemény karbon a jobb csúszásért

New!



1050 mm
33 mm
460 mm

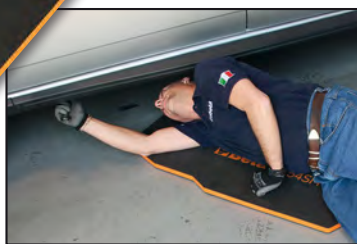

022540101

2254K

6.800 Ft

Újra felhasználható ülés és kormány védőeszköz

A legtöbb jármű üléshez és kormányhoz használható

New!



STRAPABÍRÓ ÉS ERGONOMIKUS

030030150

3003PRO 71.500 Ft

Útésálló műanyag aláfekvő

- Részei:
- ergonomikus fejpárna
 - puha hátvédő
 - 2 db 178 mm kettőscsapágú kerék az egyenetlen felületeken, csöveken/kábeleken való zavarmentes mozgásért
 - 1 forgókerék
 - két magassági beállítás: 38 vagy 76 mm
 - 2 hordozható LED lámpa (250 lumen) rögzítőmágnessel
 - teherbírás: 200 kg
 - súly: 7,7 kg

kg 200



kg 7,7

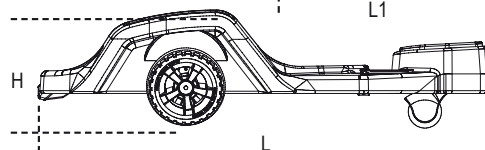
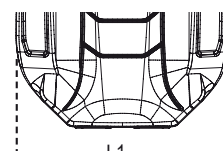

**KETTŐS LED LÁMPA
MÁGNESSEL**



H min mm	H Max mm	L mm	L1 mm
170	230	1040	570



030030151

3003PRO/SP 18.200 Ft

Falra szerelhető műanyag tartó a 3003PRO aláfekvő ágyhoz

Falra, emelőre, fiókos szekrényre vagy más berendezésre rögzíthető, így az aláfekvő biztonsági zárral felszerelt gyorsrögzítő rendszerhez rögzíthető



030030152

3003PRO/PM 1.900 Ft

Mágneses szerszámtartó, kerek, 3003PRO aláfekvőhöz

Az aláfekvő keréktárcsájához rögzítve megtartja a kis tárgyakat



030290120

3029L/2T

118.400 Ft



Alacsony profilú hosszú krokodil emelő, 2 t
Lehetővé teszi a munkavégzést olyan alacsony hasmagasságú járművön, ahol az emelési pont mélyen van.

- Szabályozott visszaeresztési sebesség
- Gyorspedál
- Nejlon kerekek



**LEGKISEBB/LEGNAGYOBB
MAGASSÁG: 75/530 MM**



**TEHERBÍRÁS:
2 T**

030290020

3029/2T

104.800 Ft



2 tonnás, 4 kerek alacsony profilú hidraulikus emelő

- Gyorspedál
- Acélváz és nejlon kerék
- Legkisebb magasság: 75 mm



**LEGKISEBB/LEGNAGYOBB
MAGASSÁG: 75/500 MM**



**TEHERBÍRÁS:
2 T**

030300020

3030/2T

181.100 Ft



Csökkentett magasságú 2 t hidraulikus emelő 6 keréssel

- Könnyen kezelhető egyenetlen felületeken is
- Dupla, dönthető első kerekek műanyagból (PTFE)
- Pedál a könnyű kezelhetőségért



**LEGKISEBB/
LEGNAGYOBB
MAGASSÁG:
85/520 MM**



**TEHERBÍRÁS:
2 T**

030330030

3033/3T

234.000 Ft



Hidraulikus emelő 3T hosszú kivitel

- Alkalmos főként kisebb szállító járművekhez
- Max. teherbírás: 3 t
- Poliamid-kerekek
- Hosszúság: 1180 mm
- Legkisebb állás: 140 mm
- Max. állás: 520 mm

**LEGKISEBB/LEGNAGYOBB
MAGASSÁG: 140/520 MM**



**TEHERBÍRÁS:
3 T**

030250001

3025 436.000 Ft



Lehajtható hidraulikus daru, kettős hatású szivattyúval

- Legnagyobb teherbírás 1 t
- az összehajtható szerkezet minimálisra csökkenti a külső helyigényt
- 4 rakodási állás: 450-650-800-1000 kg
- ellenőrzött süllyedési sebesség



3010T

1 pár szerelőbak



	L mm	A max	g		Ft
3010/T2	100	15 mm	60	030100002	23.000 Ft
3010/T3	150	24 mm	165	030100003	27.600 Ft
3010/T6	200	28 mm	325	030100006	39.700 Ft
3010/T10	250	34 mm	505	030100010	67.800 Ft

3050/600

Elektro-hidraulikus motorkerékpár emelő, 600 kg

- Elektromos, mechanikus és hidraulikus biztosítószerkezetek
- Teherbírás: 600 kg
- Integrált elektro-hidraulikus egység: 230V - 50 Hz
- Hidraulikus szivattyú
- Szabályozott visszaeresztési sebesség
- Olvadóbiztosítékos védelem kábelszakadás esetére
- Nyomógombos vezérlő panel
- CE tanúsítvány, TÜV bevizsgálás



L mm	H Min mm	H Max mm
2100	185	1110

3050/600 1.196.800 Ft

Ral2011	Ral 7016	Ral 3000
030500201	030500202	030500203



198 kg

8143

Kézi láncos emelő

- Nehéz terhek gyors és biztonságos emelése
- Fix ponthoz vagy mobileszközökhöz is rögzíthető
- Önzáró fék kettős zárral
- Kiakadástól ellátott forgóhorog



081430005
8143 0,5t

48.800 Ft

12 kg

WLL t	L m
0,5	3

081430010
8143 1t

50.800 Ft

12 kg

WLL t	L m
1	3

081430020
8143 2t

73.800 Ft

20 kg

WLL t	L m
2	3

8146C

Kompakt karos láncos emelő

- Nehéz terhek gyors és biztonságos emelése, mozgatása és rögzítése.
- Fix ponthoz vagy mobileszközökhöz is rögzíthető.
- Feszítő és horgonyzó műveletekhez bármilyen pozícióban használható.
- Önzáró fék kettős zárral az optimális biztonságért.



KÖNNYŰ, HORDOZHATÓ

081460002
8146C 0,25

55.200 Ft

2,5 kg

WLL t	L m
0,25	1,5

081460008
8146 0,75 T

52.900 Ft

2,5 kg

WLL t	L m
0,75	1,5

081460015
8146 1,5 T

77.000 Ft

2,5 kg

WLL t	L m
1,50	1,5

081810906

8181 6/S4

31.600 Ft

New!

4 darabos rögzítőrendszer, LC 1000 kg, vízálló poliészter hátizsákkal

Hevederenként 2 egyhorgos akasztó
Heveder szélesség: 35mm
Teljes hossz: 6 m
4 kg

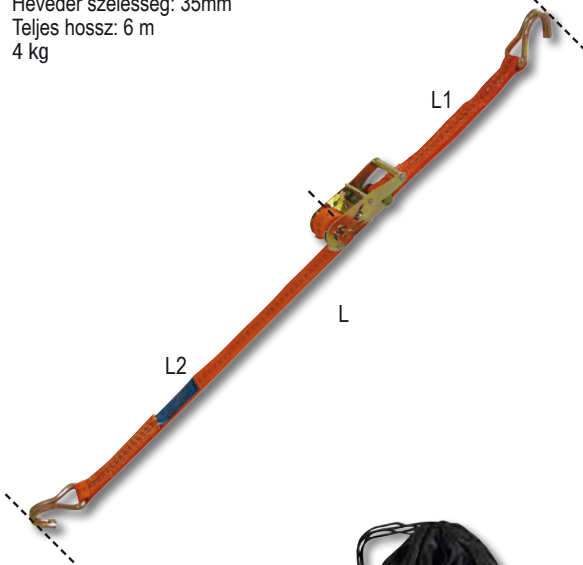

EN 12195-2

L m	L1 mm	L2 mm
6	400	5600

081821985

8182 8,5/S2

18.400 Ft

New!

2 darabos rögzítőrendszer, LC 2000 kg, vízálló poliészter hátizsákkal

Hevederenként 2 egyhorgos akasztó
Heveder szélesség: 50mm
Teljes hossz: 8.5 m

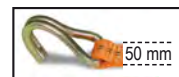
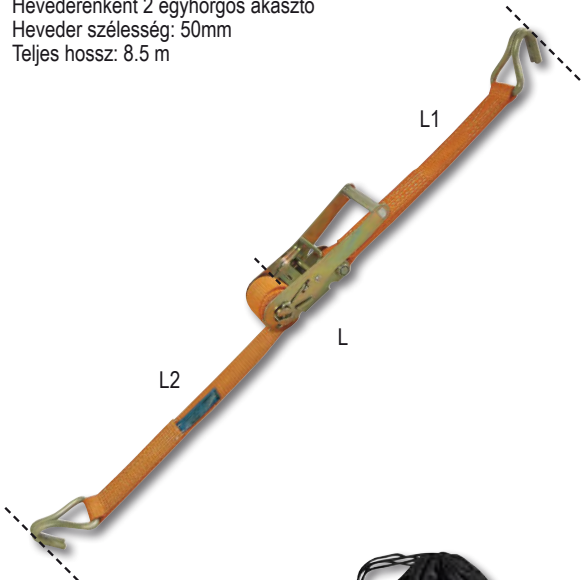

EN 12195-2

L m	L1 mm	L2 mm
8,5	400	8100

019270030

1927XM

65.000 Ft

12"

Kompakt irányváltós csavarbehajtó

- Egykalapácsos ütőmechanizmus
- Hihetetlenül kompakt és erőteljes
- Egy kézzel kezelhető nyomógombos irányváltó vezérlés
- Három eltérő csavarbehajtó teljesítmény
- Levegő elvezetés a markolaton keresztül
- Horog a kiegyensúlyozóhoz



Üresjárat fordulatszám	ford./perc	10.000
Ütőmechanizmus		Szimpla
Legnagyobb nyomaték	Nm	770
Csavar/anya méret	Cl 8.8	M22●34 mm
Csavar/anya méret	Cl 12.9	M18●27 mm
Levegőcsatlakozó	GAS	1/4"
Üzemi nyomás	bar	6,2
Levegőcső belső Ø	mm	10
Átlagos levegőfogyasztás	l/perc	122

1,3 kg

019270129

1927XM/K5

72.800 Ft

Irányváltós kompakt csavarbehajtó és 5 gépi dugókulcs készlet műanyag táskában



720 17-19-21-22-24 mm

307x206x86 mm

2,8 kg

019270008

1927P

81.300 Ft

12"

Irányváltós ütvecsavarbehajtó, jobbos-balos, plattírozott anyagból

- Dupla ütőmechanizmus
- Könnyű, kiegyensúlyozott, felhasználóbarát modell
- Egyszerű irányváltás
- 3-fokozatú csavarbehajtás
- Levegőelvezetés a markolaton keresztül
- Rezgészcsillapító markolat



Üresjárat fordulatszám	ford./perc	7.500
Ütőmechanizmus		Dupla
Legnagyobb nyomaték	Nm	1750
Csavar/anya méret	Cl 8.8	M24●36 mm
Csavar/anya méret	Cl 12.9	M20●30 mm
Levegőcsatlakozó	GAS	1/4"
Üzemi nyomás	Bar	6,2
Levegőcső belső Ø	mm	10
Átlagos levegőfogyasztás	l/perc	290

2 kg

019270118

1927P/K3

90.300 Ft

Irányváltós ütvecsavarbehajtó kompozit anyagból, 3 gépi dugókulccsal



720LC 17-19-21 mm

350x305x86 mm

4 kg

019270007

1927CD

103.400 Ft

12"

Irányváltós csavarbehajtó

- Kétkalapácsos ütőmechanizmus
- Könnyű és kiegyensúlyozott a könnyű használhatóság érdekében
- Magas nyomatékkal rendelkezik
- Karos irányváltó
- Három különböző teljesítményű csavarbehajtás
- Levegő kieresztés a markolaton keresztül
- Hangtompítás



Üresjárat fordulatszám	ford./perc	7.000
Ütőmechanizmus		Dupla
Legnagyobb nyomaték	Nm	1020
Csavar/anya méret	Cl 8.8	M22●34 mm
Csavar/anya méret	Cl 12.9	M18●27 mm
Levegőcsatlakozó	GAS	1/4"
Üzemi nyomás	Bar	6,2
Levegőcső belső Ø	mm	10
Átlagos levegőfogyasztás	l/perc	130

2,3 kg

019270107

1927CD/K3

112.400 Ft

Irányváltós csavarbehajtó és három gépi dugókulcs készlet



720LC 17-19-21 mm

350x305x86 mm

4 kg

019270022

1927B

49.500 Ft

Irányváltós ütvecsavarbehajtó

- Impulzív "Pin Clutch" mechanizmus
- Gumis markolat
- Karos irányváltó
- Három különböző becsavarási teljesítmény
- Levegőelvezetés a markolaton keresztül

Üresjárat fordulatszám	ford./perc	7.000
Ütőmechanizmus		Pin Clutch
Legnagyobb nyomaték	Nm	705
Csavar/anya méret	Cl 8.8	M22●34 mm
Csavar/anya méret	Cl 12.9	M18●27 mm
Levegőcsatlakozó	GAS	1/4"
Üzemi nyomás	Bar	6,2
levegőcső belső Ø	mm	10
Átlagos levegőfogyasztás	l/perc	133

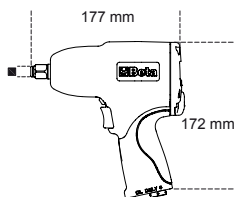

2.1 kg

007200525

720ME/C8

24.600 Ft

12"

8 gépi dugókulcs fémdobozban

○ 5-6-8-10-12-14-17-19 mm



270x120x45 mm

007200653

720LC/C3

5.900 Ft

12"

3 darabos gépi dugókulcs

készlet kerékanyákhoz színes polimer betétekkel

○ 17 - 19 - 21 mm

148x132x44 mm



007200904

720/C24

61.200 Ft

12"

24 darabos dugókulcs készlet,
1/2" csatlakozóval, foszfátzott,
fémdobozban

Mennyiség/megnevezés

- | | |
|----|---|
| 15 | 10-12-13-14-15-16-17-18-19-21-22-24-27-30-32 mm |
| 6 | 13-17-19-21-22-24 mm |
| 3 | 17-19-21 mm |

Beta N.

- | |
|-------|
| 720 |
| 720L |
| 720LC |

420x185x60 mm



019280030

1928XM 162.500 Ft

Írányváltós ütvecsavarbehajtó

- Dupla ütőmechanizmus
- Robusztus, kompakt modell, nagy forgatónyomaték
- Egykezes írányváltó gomb
- 3-fokozatú csavarbehajtás
- Levegőelvezetés markolaton keresztül

**KOMPAKT MODELL,
NAGY FORGATÓNYOMATÉK**



3/4"



1.600 Nm

2,9 kg

Üresjárat fordulatszám	ford./perc	4.800
Ütőmechanizmus		Dupla
Legnagyobb nyomaték	Nm	1600
Csavar/anya méret	CI 8.8	M27●41 mm
Csavar/anya méret	CI 12.9	M24●36 mm
Levegőcsatlakozó	GAS	3/8"
Üzemi nyomás	bar	6,2
Levegőcső belső Ø	mm	10
Átlagos levegőfogyasztás	l/min	175

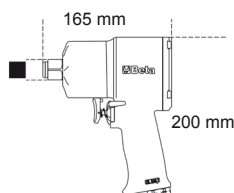

019280022

1928DA 138.300 Ft

Írányváltós ütvecsavarbehajtó

- Dupla ütőmechanizmus
- Robusztus, kompakt modell; nagy forgatónyomaték
- Írányváltás
- 3-fokozatú csavarbehajtás és 3-fokozatú csavarkihajtás
- Levegőelvezetés a markolaton keresztül
- Ergonómikus, csúszásmentes markolat

3/4"

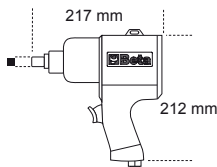

Üresjárat fordulatszám	ford./perc	5.000
Ütőmechanizmus		Dupla
Legnagyobb nyomaték	Nm	1.695
Csavar/anya méret	CI 8.8	M27●41 mm
Csavar/anya méret	CI 12.9	M24●36 mm
Levegőcsatlakozó	GAS	3/8"
Üzemi nyomás	Bar	6,2
Levegőcső belső Ø	mm	10
Átlagos levegőfogyasztás	l/perc	210

4,3 kg

019280007

1928CD 164.700 Ft

Írányváltós ütvecsavarbehajtó kompozitházzal

- Dupla ütőmechanizmus
- Kitűnő súly/teljesítmény arány
- Írányváltás
- 3-fokozatú csavarbehajtás
- Levegőelvezetés markolaton keresztül
- Hangtompítóval

3/4"

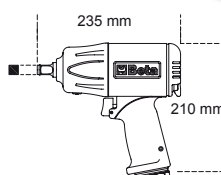

Üresjárat fordulatszám	ford./perc	4.500
Ütőmechanizmus		Dupla
Legnagyobb nyomaték	Nm	1.800
Csavar/anya méret	CI 8.8	M27●41 mm
Csavar/anya méret	CI 12.9	M24●36 mm
Levegőcsatlakozó	GAS	3/8"
Üzemi nyomás	Bar	6,2
Levegőcső belső Ø	mm	10
Átlagos levegőfogyasztás	l/perc	215

3,5 kg

019300032

1930PA 208.600 Ft

Írányváltós ütvecsavarbehajtó

- Dupla ütőmechanizmus
- Oldalfogantyú
- Írányváltás
- 3-fokozatú csavarbehajtás és 3-fokozatú csavarkihajtás
- Levegőelvezetés a markolaton keresztül

1"



Üresjárat fordulatszám	ford./perc	3.500
Ütőmechanizmus		Dupla
Legnagyobb nyomaték	Nm	2445
Csavar/anya méret	CI 8.8	M36●55mm
Csavar/anya méret	CI 12.9	M30●46mm
Levegőcsatlakozó	GAS	1/2"
Üzemi nyomás	Bar	6,2
Levegőcső belső Ø	mm	13
Átlagos levegőfogyasztás	l/perc	350

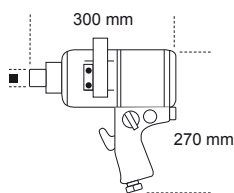

9,6 kg

019300030

1930LH 292.000 Ft

Írányváltós csavarbehajtó

- Kettős ütőmechanizmus
- 210 mm (8,3") hosszú tengely
- Újratervezett markolat, 70°-os hajlással a csukló kifáradása ellen
- Kiegészítő oldalfogantyú
- 3 különböző becsavarási és kicsavarási teljesítmény
- Levegőelvezetés a ház alsó részén
- Kiváló súly/tehetség arány



1"

7,1 kg

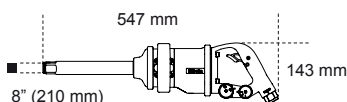

Üresjárat fordulatszám	ford./perc	6.000
Ütőmechanizmus		Dupla
Legnagyobb nyomaték	Nm	2.441
Csavar/anya méret	CI 8.8	M36 ● 55 mm
Csavar/anya méret	CI 12.9	M30 ● 46 mm
Levegőcsatlakozó	GAS	1/2"
Üzemi nyomás	Bar	6,2
Levegőcső belső Ø	mm	13
Átlagos levegőfogyasztás	l/perc	280

019300037

1930LA 211.400 Ft

Írányváltós ütvecsavarbehajtó

- Dupla ütőmechanizmus
- 8" hosszú meghajtótengely
- Oldalfogantyú
- Irányváltás
- 3-fokozatú csavarbehajtás
- Levegőelvezetés markolatnál



1"

10,6 kg

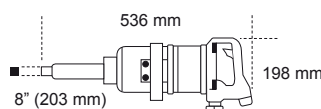

Üresjárat fordulatszám	ford./perc	4.000
Ütőmechanizmus		Dupla
Legnagyobb nyomaték	Nm	2.445
Csavar/anya méret	CI 8.8	M36 ● 55 mm
Csavar/anya méret	CI 12.9	M30 ● 46 mm
Levegőcsatlakozó	GAS	1/2"
Üzemi nyomás	Bar	6,2
Levegőcső belső Ø	mm	13
Átlagos levegőfogyasztás	l/perc	460

CSÚSZÓKALAPÁCSOS IRÁNYVÁLTÓS RACSN

- Impulzív "rocking dog" mechanizmus kettős kalapáccsal
- Könnyű meghúzás: a csúszókalapácsos rendszer meggátolja a csukló csavarodását a becsavarás végén, és csökkenti a műveleti időt
- Kompakt és erős: az elérhető legnagyobb nyomaték jelentősen meghaladja a hagyományos racsnikkal elérhető értéket
- Ergonomikus gumi markolat

0,6 kg



68 Nm

164 mm

019220006

1922P1 69.600 Ft

14"

019220010

1922P2 69.600 Ft

3/8"

Szabad fordulatszám	ford./perc	700
Legnagyobb nyomaték	Nm	68
Csavar/anya méret	CI 8.8	M10 ● 16 mm
Csavar/anya méret	CI 12.9	M8 ● 13 mm
Levegőcsatlakozó	GAS	1/2"
Üzemi nyomás	bar	6,2
Levegőcső belső Ø	mm	10
Átlagos levegőfogyasztás	l/min	88

019220013

1922P3 113.900 Ft

12"

MAGAS NYOMATÉKÉRTÉKEK A CSUKLÓ VISSZALÖKÉSE NÉLKÜL

136 Nm

1,5 kg



292 mm

Szabad fordulatszám	ford./perc	600
Legnagyobb nyomaték	Nm	136
Csavar/anya méret	CI 8.8	M12 ● 18 mm
Csavar/anya méret	CI 12.9	M10 ● 16 mm
Levegőcsatlakozó	GAS	1/2"
Üzemi nyomás	bar	6,2
Levegőcső belső Ø	mm	10
Átlagos levegőfogyasztás	l/min	113

1937

Excentercsiszoló mintázott markolattal, kenés nélkül, plattírozott anyagból

- Kenés nélkül
- Extrém kompakt és jól kezelhető
- 6-lyukú tépőzáras csiszolótányér
- Motor folyamatos sebességbeállításra
- Markolat lágy, csúszásmentes anyagból
- Elfördíthető csatlakozás a szívórendszer csatlakoztatására
- Irányítható levegőelvezetés



Üresjáratú fordulatszám	ford./perc	12.000
Motorteljesítmény	kW	0,18
Csiszolótányér mérete	mm	150
Patron		5/16"-24
Levegőcsatlakozás	GAS	1/4"
Üzemi nyomás	Bar	6,2
Ajánlott tömlő Ø	mm	10
Átlagos levegőfelhasználás	l/perc	170

▶ **860 g**

REZGŐKÖR ÁTMÉRŐ: 2,5 MM 5,0 MM

	Ø Rezgőkör mm	Art.	Ft
1937 2,5	2,5	019370000	103.900 Ft
1937	5,0	019370001	103.900 Ft

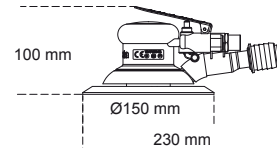

019330006

1933IH 36.400 Ft

Nagyteljesítményű egykezes egyenes rúdcsiszoló

- Patron, Ø 3 mm és 6 mm

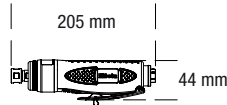

Üresjáratú fordulatszám	ford./perc	20.000
Patron	mm	3-6
Motorteljesítmény	kW	0,75
Levegőcsatlakozás	GAS	1/4"
Üzemi nyomás	bar	6,2
Ajánlott tömlő Ø	mm	10
Átlagos levegőfelhasználás	l/perc	370

▶ **800 g**

019330011

1933ILH 78.300 Ft

Nagyteljesítményű egykezes egyenes hosszított rúdcsiszoló

- Patron, Ø 3 mm és 6 mm

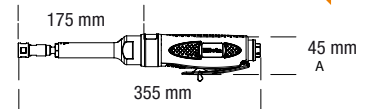

Üresjáratú fordulatszám	ford./perc	20.000
Patron	mm	3-6
Motorteljesítmény	kW	0,75
Levegőcsatlakozás	GAS	1/4"
Üzemi nyomás	bar	6,2
Ajánlott tömlő Ø	mm	10
Átlagos levegőfelhasználás	l/min	370

▶ **1,2 kg**

019330021

1933AN90-H 78.000 Ft

Nagyteljesítményű sarokcsiszoló

- Patron, Ø 3 mm és 6 mm

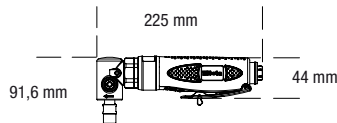

Üresjáratú fordulatszám	ford./perc	15.000
Patron	mm	3-6
Motorteljesítmény	kW	0,75
Levegőcsatlakozás	GAS	1/4"
Üzemi nyomás	bar	6,2
Ajánlott tömlő Ø	mm	10
Átlagos levegőfelhasználás	l/min	370

▶ **1,1 kg**

019360025

1936/5A 96.400 Ft

Sarokcsiszoló

- Kompakt, jól kezelhető modell
- "Air Governor" a legnagyobb sebesség automatikus kontrollja
- Jobbos/balos
- A meghajtó tengely rögzítése "Spindle Lock"
- Tartozék a tárcsa gyors cseréjéhez
- Különböző pozícióba gyorsan állítható védőtárcsa
- Levegőelvezetés hátul

Ø 125 mm

▶ **1,9 kg**



Üresjáratú fordulatszám	ford./perc	10.000
Tányérméret	mm	125
Motorteljesítmény	kW	0,66
Felfogóméret	M	14
Levegőcsatlakozás	GAS	1/4"
Üzemi nyomás	bar	6,2
Ajánlott tömlő Ø	mm	10
Átlagos levegőfelhasználás	l/min	390

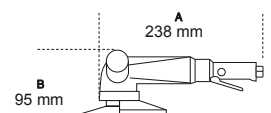

019420000

1942A 72.400 Ft



Levegős fűrész

- Nagy teljesítményű, jól kezelhető
- Alkalmos karosszéria, csövek és kipufogók, alumínium és műanyagok vágásához
- Komplet gumírozott nyél, PVC-bevonatú csatlakozó tömlővel szállítva
- Levegőelvezetés hátul

Löklet/perc.		10.000
Lökethosszúság	mm	10
Levegőcsatlakozás	GAS	1/4"
Üzemi nyomás	Bar	6,2
Ajánlott tömlő-Ø	mm	8
Átlagos levegőfelhasználás	l/perc	75

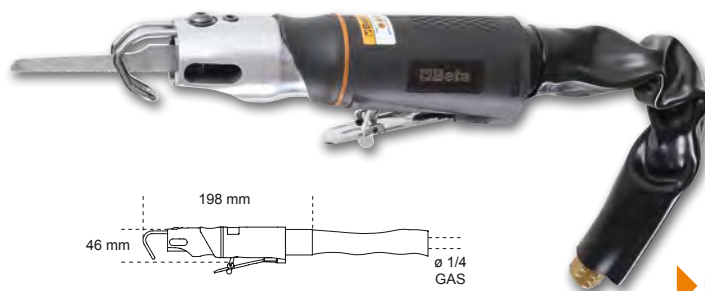

550 g

017500112

1750TLA 14.300 Ft

New!

Nagynyomású 6 tűs önzáró hosszú zsírféj

- Az elhelyezése után tengelyirányban és a zsírszemeshez rögzítve marad
- Könnyű leválasztás nyomás alatt álló zsírféjnél is M10x1 menet: mindenféle zsírkészülékhez alkalmas: elektromos, pneumatikus, kézi, stb.
- 550 barig nem deformálódik



019460006

1946C4,8 140.200 Ft



Szegecshúzó automatikus beszívással

- 4,8 - 5,6 - 6,4 - 7,8 mm méretű acél, rozsdamentes acél, alumínium és réz szegecsekkel történő használatra
- hegyes kúpcsőr
- nagy teljesítményű és könnyen kezelhető, kompozit anyagból készült markolattal
- szártartó tartállyal és kenőtűvel szállítjuk
- tartsa teljesen nyitva a beszívócsapot (58. részlet)



1.5 kg

Anyag/Popszegecs	2,4	3,2	4	4,8
réz	✓	✓	✓	✓
alumínium	✓	✓	✓	✓
acél	✓	✓	✓	✓
nemesacél	✓	✓	✓	✓

Húzóerő	N	8.900
Lökethossz	mm	15
Legnagyobb szegecs átmérő	Ø rozsdamentes acél	4,8 mm
Levegőcsatlakozás	GAS	1/4"
Üzemi nyomás	Bar	6,2
Belső tömlő Ø	mm	10
Levegőfelhasználás	l/ciklus	2,6

AUTOMATA TÖMLŐDOB



- Max. üzemi nyomás: 12 bar
- Poliuretán tömlő, Ø 10 mm
- Fém rögzítőkengyel, forgatható
- Automatikus szerkezet a kívánt hosszúságú tömlő megállításához

1901BM/8 1901T/10

Levegőcsatlakozás	GAS	1/4"	3/8"
Hosszúság	m	9+1	15+1
Üzemi nyomás	bar	12	15
Belső tömlő Ø	mm	8	10
A tömlő anyaga		Poliuretán	Poliuretán

019010111

1901BM/8 62.400 Ft



019010210

1901T/10 72.600 Ft



019470060

1947G2 44.400 Ft

New!

2 az 1-ben zsírpisztoly
Folyamatos és szakaszos
zsírszához

- Fröccsöntött alumínium fej
- Ergonomikus markolat
- 400 g patronokkal vagy max. 500 cm³ folyékony zsírral működik

2 IN 1!



A cső méretei:	mm	54 (belső) x 276 mm
Levegőcsatlakozás:	GAS	1/4"
Üzemi nyomás:	bar	3+10

M10x1

1952

Professionális festékszóró pisztoly

- Öntött alumínium test, fekete, kémiai nikkell bevonattal
- Műanyag tartály cseppfogóval, 3/8M BSP menet
- Csatlakozó: 1/4" BSP hengeres gázmenet
- Nyomás- és levegőszabályozó
- Szabályozható fúvóka a kerek és szórt szóráskep között állítható
- Festék mennyiség szabályozó
- Karbantartáshoz szükséges szervizkulccsal szállítva



		Ft
1952 1,2	019520012	37.200 Ft
1952 1,5	019520015	37.200 Ft
1952 1,8	019520018	37.200 Ft
1952 2,0	019520020	37.200 Ft

019490030

1949U5 7.300 Ft

Lefúvató pisztoly 5 fúvókával

- Csúcsminőségű, ütészálló üvegszálas anyagból
- 3 acél fúvóka, 100/160/320 mm, karcálló, gumi védősapkával
- 1 "Turbo" fúvóka üvegszállal erősített műanyagból, biztonsági sapkával
- 1 forgatható fúvóka, 100 mm, üvegszállal erősített műanyagból
- Gyorscsatlakozó rendszer



019490020

1949DGT 37.400 Ft

CE

Digitális gumiabroncs felfújó pisztoly



- üzemi nyomás: 0÷11 bar (2.0÷160 psi)
- 4 mértékegység: psi/bar/kgcm²/kpa
- háttérvilágítású LCD kijelző
- reset funkció
- önkikapcsolás 3 perc után
- nyomásleeresztő nyomógomb
- pontosság: 0,05 bar
- abs test, a nyomásmérőn gumi védőhéjjal, ütészálló és csúszásgátló markolat
- tápellátás: 2 db 1,5 V, AAA típusú elem
- a 1916G 1/4" csatlakozóval kompatibilis

019490310

1949P/U3 8.800 Ft

New!

Mini lefúvató pisztoly 3 fúvókával

- Kopásálló ütészálló kompozit anyagból
- Fúvóka gyorsrögítő rendszer
- Gyűrűsanyával állítható levegőmennyiség
- 1 acél fúvóka, 100 mm, karcálló védő gumisapkával (1949U5/A)
- 1 lapos, legyező formájú fúvóka üvegszállal erősített műanyagból (1949U5/F)
- 1 OSHA fúvóka üvegszállal erősített műanyagból (1949U5/G)



Hány lépést tesz meg egy nap alatt? És egy év alatt?

“0-Gravity” kínálat

100 gramm mínusz minden egyes lépésnél: napi, mintegy

1000 kiló megtakarítást jelent,

azaz egy év alatt több mint 200 tonnát!

¹összehasonlítva az azonos kategóriájú, 42-es méretű cipő átlagos súlyával

- EVA talp tartós nitril-gumi futófelülettel
- Rugalmas bebújó gallér
- Erősített sarokrész

**JÁRJON
KÖNNYEDÉN!**
420 g

(megközelítő súly, 42-es méret)



EU	UK	
38	5	073530038
39	6	073530039
40	6,5	073530040
41	7	073530041
42	8	073530042
43	9	073530043
44	10	073530044
45	10,5	073530045
46	11	073530046
47	12	073530047
48	13	073530048

7353Y 27.900 Ft

Jól szellőző mesh szövet cipő TPU betétekkel
Jól látható fényvisszaverő mesh felsőrész



**EN ISO
20345
2011**

S1P HRO SRC

Beta
O-Gravity



7352A 21.900 Ft

Jól szellőző mesh szövet cipő TPU betétekkel



EU	UK	Icon
38	5	073520038
39	6	073520039
40	6,5	073520040
41	7	073520041
42	8	073520042
43	9	073520043
44	10	073520044
45	10,5	073520045
46	11	073520046
47	12	073520047
48	13	073520048

EN ISO 20345 2011

S1P HRO SRC

450 g



7352B 21.900 Ft

Jól szellőző mesh szövet cipő TPU betétekkel



EU	UK	Icon
38	5	073520138
39	6	073520139
40	6,5	073520140
41	7	073520141
42	8	073520142
43	9	073520143
44	10	073520144
45	10,5	073520145
46	11	073520146
47	12	073520147
48	13	073520148

EN ISO 20345 2011

S1P HRO SRC

450 g



7354N 21.800 Ft

Vízálló mesh szövet cipő TPU betétekkel



EU	UK	Icon
38	5	073540038
39	6	073540039
40	6,5	073540040
41	7	073540041
42	8	073540042
43	9	073540043
44	10	073540044
45	10,5	073540045
46	11	073540046
47	12	073540047
48	13	073540048

EN ISO 20345 2011

S3 HRO SRC

460 g



7355V 23.200 Ft

Vízálló mesh szövet bokacipő TPU betétekkel



EU	UK	Icon
38	5	073550038
39	6	073550039
40	6,5	073550040
41	7	073550041
42	8	073550042
43	9	073550043
44	10	073550044
45	10,5	073550045
46	11	073550046
47	12	073550047
48	13	073550048

EN ISO 20345 2011

S3 HRO SRC

465 g





7356G 25.500 Ft



0-Gravity ultrakönnyű vízálló mikroszálás cipő

- Kompozit orr rész
- Kompozitszálás, áthatolásvédett köztalp

EU	UK	Code
38	5	073560038
39	6	073560039
40	6,5	073560040
41	7	073560041
42	8	073560042
43	9	073560043
44	10	073560044
45	10,5	073560045
46	11	073560046
47	12	073560047
48	13	073560048

460 g

EN ISO 20345 2011

S3 HRO SRC



7357G 28.400 Ft



0-Gravity ultrakönnyű vízálló mikroszálás bokacipő

- Kompozit orr rész
- Kompozitszálás, áthatolásvédett köztalp

EU	UK	Code
38	5	073570038
39	6	073570039
40	6,5	073570040
41	7	073570041
42	8	073570042
43	9	073570043
44	10	073570044
45	10,5	073570045
46	11	073570046
47	12	073570047
48	13	073570048

480 g

EN ISO 20345 2011

S3 HRO SRC



7362B 25.300 Ft



Jól szellőző mesh szövet munkacipő TPU betétekkel

- Orrvédő nélkül
- Talpvédelem nélkül

EU	UK	Code
39	6	073620039
40	6,5	073620040
41	7	073620041
42	8	073620042
43	9	073620043
44	10	073620044
45	10,5	073620045
46	11	073620046
47	12	073620047
48	13	073620048

330 g

EN ISO 20347 2012

01 FO HRO SRC



7363N 26.400 Ft



Víztaó mesh szövet munkacipő TPU betétekkel

- Orrvédő nélkül
- Talpvédelem nélkül

EU	UK	Code
39	6	073630039
40	6,5	073630040
41	7	073630041
42	8	073630042
43	9	073630043
44	10	073630044
45	10,5	073630045
46	11	073630046
47	12	073630047
48	13	073630048

330 g

EN ISO 20347 2012

02 FO HRO SRC



NEW ACTIVE

New!

7317NA 17.100 Ft

EU	UK	
35	2,5	073170135
36	3,5	073170136
37	4,5	073170137
38	5	073170138
39	6	073170139
40	6,5	073170140
41	7	073170141
42	8	073170142
43	9	073170143
44	10	073170144
45	10,5	073170145
46	11	073170146
47	12	073170147
48	13	073170148

Perforált hasítottbőr cipő, a sarokrésznél mikroszálás erősítéssel

- Kompozit orrvédő
- Áthatolásvédett középtalp kompozit szálból

EN ISO 20345 2011

S1P SRC



7320NA 18.100 Ft

EU	UK	
35	2,5	073200435
36	3,5	073200436
37	4,5	073200437
38	5	073200438
39	6	073200439
40	6,5	073200440
41	7	073200441
42	8	073200442
43	9	073200443
44	10	073200444
45	10,5	073200445
46	11	073200446
47	12	073200447
48	13	073200448

Vízálló nubuk cipő, kopásgátló erősítéssel az orr részen

- Kompozit orrvédő
- Áthatolásvédett középtalp kompozit szálból

EN ISO 20345 2011

S3 SRC



7321NA 18.800 Ft

EU	UK	
35	2,5	073210435
36	3,5	073210436
37	4,5	073210437
38	5	073210438
39	6	073210439
40	6,5	073210440
41	7	073210441
42	8	073210442
43	9	073210443
44	10	073210444
45	10,5	073210445
46	11	073210446
47	12	073210447
48	13	073210448

Vízálló nubuk cipő, gyorskioldással és kopásgátló erősítéssel az orr részen

- Kompozit orrvédő
- Áthatolásvédett középtalp kompozit szálból

EN ISO 20345 2011

S3 RS SRC



7314AF 18.200 Ft

EU	UK	
35	2,5	073140235
36	3,5	073140236
37	4,5	073140237
38	5	073140238
39	6	073140239
40	6,5	073140240
41	7	073140241
42	8	073140242
43	9	073140243
44	10	073140244
45	10,5	073140245
46	11	073140246
47	12	073140247
48	13	073140248

Perforált hasítottbőr cipő nylon mesh és karbon betétekkel

- Orrvédő kompozit anyagból
- Áthatolásvédett középtalp kompozit szálból

EN ISO 20345 2011

S1P SRC



ACTIVE



"FIT PRO" line



7340B

31.200 Ft

EU	UK	
36	3,5	073400236
37	4,5	073400237
38	5	073400238
39	6	073400239
40	6,5	073400240
41	7	073400241
42	8	073400242
43	9	073400243
44	10	073400244
45	10,5	073400245
46	11	073400246
47	12	073400247

Jól szellőző mesh szövet cipő nagyfrekvenciás PU betétekkel és védő erősítéssel a hasítottbőr orrnál.

- Alumínium orrvédő
- Áthatolásvédett kompozit szálból készült középtalp
- A FixLock zárórendszer egyszerűsíti a cipő viselését és levételét (hagyományos cipőfűzővel is rendelkezik)



FIT PRO NET

EN ISO 20345 2011

S1P SRC

7341N

32.800 Ft

EU	UK	
36	3,5	073410236
37	4,5	073410237
38	5	073410238
39	6	073410239
40	6,5	073410240
41	7	073410241
42	8	073410242
43	9	073410243
44	10	073410244
45	10,5	073410245
46	11	073410246
47	12	073410247

Mikro hasítottbőr cipő, mérsékelt vízálló, nagyfrekvenciás PU betétekkel és védő erősítéssel a hasítottbőr orrnál.

- Alumínium orrvédő
- Áthatolásvédett kompozit szálból készült középtalp
- A FixLock zárórendszer egyszerűsíti a cipő viselését és levételét (hagyományos cipőfűzővel is rendelkezik)



FIT PRO

EN ISO 20345 2011

S3 SRC

"Easy Plus"

7223PEK

12.500 Ft

EU	UK	
35	2,5	072230135
36	3,5	072230136
37	4,5	072230137
38	5	072230138
39	6	072230139
40	6,5	072230140
41	7	072230141
42	8	072230142
43	9	072230143
44	10	072230144
45	10,5	072230145
46	11	072230146
47	12	072230147
48	13	072230148

Mérsékelt vízálló bőrcipő nylon betétekkel és kopásálló megerősítéssel az orr területén

- Orrvédő kompozit anyagból
- Áthatolásvédett középtalp kompozit szálból



EN ISO 20345 2011

S1P SRC

"FLEX" LINE

Rendkívül rugalmas és könnyű
(a 42-es méret súlya kb. 490 g)



7212FG 13.900 Ft



Perforált hasítottbőr cipő
kopásálló orrvédő betéttel

- Orrvédő kompozit anyagból
- Áthatolásvédett középtalp kompozit szálból

EU	UK	🇩🇪
35	2,5	072120035
36	3,5	072120036
37	4,5	072120037
38	5	072120038
39	6	072120039
40	6,5	072120040
41	7	072120041
42	8	072120042
43	9	072120043
44	10	072120044
45	10,5	072120045
46	11	072120046
47	12	072120047
48	13	072120048

EN ISO
20345
2011

S1P SRC



7213FG 13.900 Ft



Perforált hasítottbőr cipő, jól szellőző
mesh betétekkel

- Orrvédő kompozit anyagból
- Áthatolásvédett középtalp kompozit szálból

EU	UK	🇩🇪
35	2,5	072130035
36	3,5	072130036
37	4,5	072130037
38	5	072130038
39	6	072130039
40	6,5	072130040
41	7	072130041
42	8	072130042
43	9	072130043
44	10	072130044
45	10,5	072130045
46	11	072130046
47	12	072130047
48	13	072130048

EN ISO
20345
2011

S1P SRC



7214FN 15.100 Ft



Action nabuk bőr cipő,
mérsékelt vízálló

kopásálló orrvédő betéttel

- Orrvédő kompozit anyagból
- Áthatolásvédett középtalp kompozit szálból

EU	UK	🇩🇪
35	2,5	072140035
36	3,5	072140036
37	4,5	072140037
38	5	072140038
39	6	072140039
40	6,5	072140040
41	7	072140041
42	8	072140042
43	9	072140043
44	10	072140044
45	10,5	072140045
46	11	072140046
47	12	072140047
48	13	072140048

EN ISO
20345
2011

S3 SRC



7218FN 15.300 Ft



Action nabuk bőr bokacipő,
mérsékelt vízálló, kopásálló
orrvédő betéttel és gyorskioldással

- Orrvédő kompozit anyagból
- Áthatolásvédett középtalp kompozit szálból

EU	UK	🇩🇪
35	2,5	072180035
36	3,5	072180036
37	4,5	072180037
38	5	072180038
39	6	072180039
40	6,5	072180040
41	7	072180041
42	8	072180042
43	9	072180043
44	10	072180044
45	10,5	072180045
46	11	072180046
47	12	072180047
48	13	072180048

EN ISO
20345
2011

S3 RS SRC



HEAVYDUTY

A LEGJOBB TELJESÍTMÉNY 100% VALÓDI OLASZ TERMÉK



Felsőréz: Faggyúzott, full-grain bőr, mérsékelt vízálló, poliuretán erősítéssel az orrészén, rezgéscsillapító betét a sarokrészénél

- Orrvédő: Üvegszál, 200 J
- Áthatolásvédett középtalp: Kompozit szál, kerámia erősítéssel.
- SZÉLES FEJRESZ



- VIBRAM® „Ranger” gumi futófelület, hőálló talp (HRO), úgy tervezték, hogy páratlan teljesítményt biztosítsanak
- Poliuretánhab középtalp, alacsony fajsúlyú
- Poliuretánnal megerősített burkolat

• A cipő talprésze úgy lett kialakítva, hogy az teljesen visszanyeri eredeti alakját miután a viselője levette a lábáról. Egyáltalán nem deformálódik, köszönhetően a PE és EVA anyagok megfelelő kötésének. Perforált talp a jobb légáteresztés, és ABS betét a sarokrészénél a jobb rezgéselnyelés érdekében.

7294HM 37.000 Ft



EU	UK	Áll.
39	6	072940639
40	6,5	072940640
41	7	072940641
42	8	072940642
43	9	072940643
44	10	072940644
45	10,5	072940645
46	11	072940646
47	12	072940647
48	13	072940648

EN ISO 20345 2011

S3 HRO HI SRC

Mérsékelt vízálló, faggyúzott full-grain bőr félcipő nagyteljesítményű VIBRAM® járőfelülettel, kopásálló betéttel a saroknál, és poliuretán orrvédővel

7293HM 34.800 Ft



EU	UK	Áll.
39	6	072930639
40	6,5	072930640
41	7	072930641
42	8	072930642
43	9	072930643
44	10	072930644
45	10,5	072930645
46	11	072930646
47	12	072930647
48	13	072930648

EN ISO 20345 2011

S3 HRO HI SRC

Faggyúzott full-grain bőrcipő nagyteljesítményű VIBRAM® talpfelülettel, kopásálló betéttel a saroknál, és poliuretán orrvédővel

7294HN 29.100 Ft



Vízálló nubuk bokacipő, oldalt erősített bokarész gyorskioldással

- Acél orrvédő
- Áthatolásvédett középtalp kompozit szálból



EU	UK	Áll.
39	6	072940839
40	6,5	072940840
41	7	072940841
42	8	072940842
43	9	072940843
44	10	072940844
45	10,5	072940845
46	11	072940846
47	12	072940847

EN ISO 20345 2011

S3 HRO HI RS SRC



"BASIC" LINE

7241CK
9.100 Ft

Mérsékeltén vízálló bőrcipő

- Acél orrvédő
- Áthatolásvédett középtalp kompozit szálból

EU	UK	Átlag
35	2,5	072411535
36	3,5	072411536
37	4,5	072411537
38	5	072411538
39	6	072411539
40	6,5	072411540
41	7	072411541
42	8	072411542
43	9	072411543
44	10	072411544
45	10,5	072411545
46	11	072411546
47	12	072411547
48	13	072411548

EN ISO 20345 2011
S3 SRC
7243CK
9.300 Ft

Mérsékeltén vízálló bokacipő gyorskioldással

- Acél orrvédő
- Áthatolásvédett középtalp kompozit szálból

EU	UK	Átlag
35	2,5	072431335
36	3,5	072431336
37	4,5	072431337
38	5	072431338
39	6	072431339
40	6,5	072431340
41	7	072431341
42	8	072431342
43	9	072431343
44	10	072431344
45	10,5	072431345
46	11	072431346
47	12	072431347
48	13	072431348

EN ISO 20345 2011
S3 RS SRC
7245BK
10.200 Ft

Mérsékeltén vízálló fűzős "hegesztő" bokacipő gyorskioldással és tépőzáras első védőnyelvel

- Acél orrvédő
- Áthatolásvédett középtalp kompozit szálból

EU	UK	Átlag
35	2,5	072451235
36	3,5	072451236
37	4,5	072451237
38	5	072451238
39	6	072451239
40	6,5	072451240
41	7	072451241
42	8	072451242
43	9	072451243
44	10	072451244
45	10,5	072451245
46	11	072451246
47	12	072451247
48	13	072451248

EN ISO 20345 2011
S3 RS SRC
7246BK
9.100 Ft

Perforált hasítottbőr cipő

- Acél orrvédő
- Áthatolásvédett középtalp kompozit szálból

EU	UK	Átlag
35	2,5	072461235
36	3,5	072461236
37	4,5	072461237
38	5	072461238
39	6	072461239
40	6,5	072461240
41	7	072461241
42	8	072461242
43	9	072461243
44	10	072461244
45	10,5	072461245
46	11	072461246
47	12	072461247
48	13	072461248

EN ISO 20345 2011
S1P SRC

"Basic Plus"



7200BKK

14.500 Ft

EU	UK	Code
35	2,5	072000235
36	3,5	072000236
37	4,5	072000237
38	5	072000238
39	6	072000239
40	6,5	072000240
41	7	072000241
42	8	072000242
43	9	072000243
44	10	072000244
45	10,5	072000245
46	11	072000246
47	12	072000247
48	13	072000248

Full-grain bőr félcipő,
mérsékelt vízálló

- Orrvédő kompozit anyagból
- Áthatolásbiztos betét kompozit szálból



EN ISO 20345 2011

S3 SRC

7201BKK

15.200 Ft

EU	UK	Code
35	2,5	072010435
36	3,5	072010436
37	4,5	072010437
38	5	072010438
39	6	072010439
40	6,5	072010440
41	7	072010441
42	8	072010442
43	9	072010443
44	10	072010444
45	10,5	072010445
46	11	072010446
47	12	072010447
48	13	072010448

Full-grain bőr bokacipő,
mérsékelt vízálló

- Orrvédő kompozit anyagból
- Áthatolásbiztos betét kompozit szálból



EN ISO 20345 2011

S3 SRC

7216BKK

14.700 Ft

EU	UK	Code
35	2,5	072160335
36	3,5	072160336
37	4,5	072160337
38	5	072160338
39	6	072160339
40	6,5	072160340
41	7	072160341
42	8	072160342
43	9	072160343
44	10	072160344
45	10,5	072160345
46	11	072160346
47	12	072160347
48	13	072160348

Hasítottbőr szandál, tépőzáras

- Orrvédő kompozit anyagból
- Áthatolásbiztos betét kompozit szálból



EN ISO 20345 2011

S1P SRC

ÚJ KIALAKÍTÁS – JOBB VISELHETŐSÉG

T/C twill, 180 g/m², Oxford betétekkel, szürke Új kialakítás – jobb viselhetőség



7860G 10.100 Ft

Munkanadrág, könnyített kivitel



XS	078600800
S	078600801
M	078600802
L	078600803
XL	078600804
XXL	078600805
XXXL	078600806
XXXXL	078600807

7861G 9.000 Ft

Bermuda munkanadrág, könnyített kivitel



XS	078610800
S	078610801
M	078610802
L	078610803
XL	078610804
XXL	078610805
XXXL	078610806
XXXXL	078610807

7863G 12.900 Ft

Kertész nadrág, könnyített kivitel



XS	078630800
S	078630801
M	078630802
L	078630803
XL	078630804
XXL	078630805
XXXL	078630806
XXXXL	078630807

7865G 17.100 Ft

Kertész nadrág könnyített kivite



XS	078650800
S	078650801
M	078650802
L	078650803
XL	078650804
XXL	078650805
XXXL	078650806
XXXXL	078650807

7867G 9.900 Ft

Munkamellény, könnyített kivitel



XS	078670800
S	078670801
M	078670802
L	078670803
XL	078670804
XXL	078670805
XXXL	078670806
XXXXL	078670807

7869G 11.800 Ft

Munkadzseki, könnyített kivitel



XS	078690800
S	078690801
M	078690802
L	078690803
XL	078690804
XXL	078690805
XXXL	078690806
XXXXL	078690807

New!

EASY CANVAS 260g

ÚJ KIALAKÍTÁS – JOBB VISELHETŐSÉG

7900... **11.500 Ft**

Munkanadrág

- T/C vászon, 65% poliészter, 35% pamut, 260 g/m²
- Oxford poliészter/PU betétek és térdvédő, 220 g/m²
- Fémcipzár
- Két nagy elülső zseb, tépőzáras kis szerszámos zseb
- Bal száron nagy tépőzáras zseb, mobiltelefontartó zseb és azonosító kártya tartóbetét
- Hátul nagy Oxford erősítésű zsebek tépőzárral
- Colstoktartó zseb és kalapácstartó fül
- Térdvédőzsebek

7900B
KÉK

7900V
ZÖLD

7900G
SZÜRKE

7900P
PETROLKÉK

SZÜRKE KÉK ZÖLD PETROLKÉK

	SZÜRKE	KÉK	ZÖLD	PETROLKÉK
XS	079000800	079000700	079000500	079000600
S	079000801	079000701	079000501	079000601
M	079000802	079000702	079000502	079000602
L	079000803	079000703	079000503	079000603
XL	079000804	079000704	079000504	079000604
XXL	079000805	079000705	079000505	079000605
XXXL	079000806	079000706	079000506	079000606
XXXXL	079000807	079000707	079000507	079000607

7901G **9.600 Ft**

Bermuda munkánadrág

- T/C vászon, 65% poliészter, 35% pamut, 260 g/m²
- Oxford poliészter/PU betétek és térdvédő, 220 g/m²
- Fémcipzár
- Két nagy elülső zseb, tépőzáras kis szerszámos zseb
- Bal oldalon nagy tépőzáras zseb, mobiltelefontartó zseb és azonosító kártya tartóbetét
- Hátul nagy "Oxford" erősítésű zsebek tépőzárral
- Colstoktartó zseb és kalapácstartó fül

XS	079010800
S	079010801
M	079010802
L	079010803
XL	079010804
XXL	079010805
XXXL	079010806
XXXXL	079010807



7903G **14.600 Ft**

Kertésznapadrág

- T/C vászon, 65% poliészter, 35% pamut, 260 g/m²
- Oxford poliészter/PU betétek és térdvédő, 220 g/m²
- Fémcipzár
- Állítható nadrágtartó műanyag gyorscsattal
- Elastikus derékrész
- Nagy mellzseb tépőzárral
- Két nagy elülső zseb, tépőzáras kis szerszámos zseb
- Bal oldalon nagy tépőzáras zseb, mobiltelefontartó zseb és azonosító kártya tartóbetét
- Hátul nagy Oxford erősítésű zsebek tépőzárral
- Colstoktartó zseb és kalapácstartó fül
- Térdvédőzsebek



XS	079030800
S	079030801
M	079030802
L	079030803
XL	079030804
XXL	079030805
XXXL	079030806
XXXXL	079030807



New!

EASY CANVAS 260g

ÚJ KIALAKÍTÁS – JOBB VISELHETŐSÉG

7905G 18.600 Ft**Overall (munkaruha)**T/C vászon, 65% poliészter, 35% pamut, 260 g/m²

- Oxford poliészter/PU betétek és térdvédő, 220 g/m²
- Tépőzárás állítható mandzsetta
- Elöl tépőzárás rejtett kettős cipzár
- Elasztikus derékrész
- Mellzseb tépőzárral, tolltartó zseb
- Két nagy előlső zseb, tépőzárás kis szerszámos zseb
- Bal oldalon nagy tépőzárás zseb, mobiltelefontartó zseb és azonosító kártya tartóbetét
- Háton nagy Oxford erősítésű zsebek tépőzárral
- Colstoktartó zseb és kalapácstartó fül
- Térdvédőzsebek
- Knee pad pockets



XS	079050800
S	079050801
M	079050802
L	079050803
XL	079050804
XXL	079050805
XXXL	079050806
XXXXL	079050807

7907... 10.900 Ft**Munkamellény**T/C vászon, 65% poliészter, 35% pamut, 260 g/m²

- Inset made from "Oxford" polyester/PU, 240 g/m².
- Oxford poliészter/PU kopásálló betétek, 220 g/m²
- Mellzseb tépőzárral, tolltartó zseb és azonosító kártya tartóbetét
- Derékrésznél nagy zsebek tépőzárral.

**7907G SZÜRKE****7907P PETROLKÉK****SZÜRKE PETROLKÉK**

XS	079070800	079070600
S	079070801	079070601
M	079070802	079070602
L	079070803	079070603
XL	079070804	079070604
XXL	079070805	079070605
XXXL	079070806	079070606
XXXXL	079070807	079070607

7909... 13.100 Ft**Munkadzseki**T/C vászon, 65% poliészter, 35% pamut, 260 g/m²

- Oxford poliészter/PU betétek, 220 g/m²
- Tépőzárás állítható mandzsetta
- Elöl tépőzárás rejtett kettős cipzár
- Állítható derékrész
- Mellzseb tépőzárral, tolltartó zseb és azonosító kártya tartóbetét
- Derékrésznél két nagy patentos zseb

**7909B KÉK****7909G SZÜRKE****7909V ZÖLD****7909P PETROLKÉK****SZÜRKE KÉK ZÖLD PETROLKÉK**

XS	079090800	079090700	079090500	079090600
S	079090801	079090701	079090501	079090601
M	079090802	079090702	079090502	079090602
L	079090803	079090703	079090503	079090603
XL	079090804	079090704	079090504	079090604
XXL	079090805	079090705	079090505	079090605
XXXL	079090806	079090706	079090506	079090606
XXXXL	079090807	079090707	079090507	079090607

New!

7810
16.900 Ft
Sokzsebes „work trekking” munkanadrág, HEAVY

- 90% nejlón, 10% elasztikus szövet, 265 g/m² (téli súly)
- Slim fit
- Ergonomikus viselet a könnyű mozgásért
- Kétirányban nyújtható szövet a kényelem javításához

SLIM FIT

HEAVY

S	078100101
M	078100102
L	078100103
XL	078100104
XXL	078100105

7650
20.500 Ft
Sokzsebes elasztikus munkanadrág

- Elasztikus szövet, 90% nejlón, 10% spandex, 260 g/m²
- 600D poliészterrel erősített térdvédőzsebek, hátsózsebek és lábszárak
- Slim fit
- Elszakíthatatlan ülőrész
- A magasabb hátsó derékrész jobban védi a derekat
- Két nagy elülső zseb, az egyikben kis zseb vízszintes cipzárral
- Két hátsó zseb tépőzárral
- Bal száron nagy tépőzárás zseb és cipzáras függőleges zseb
- Jobb száron elől vízszintes cipzárás zseb
- Nagy térdvédőzsebek tépőzárral
- Colstoktartó zseb és kalapácstartó fül

TOP
line



New!

7817N
17.000 Ft
Sokzsebes „work trekking” munkanadrág, HEAVY

- 90% nejlón, 10% elasztikus szövet, 265 g/m² (téli súly)
- Slim fit
- Ergonomikus viselet a kényelem javításához

SLIM FIT

HEAVY

S	078170101
M	078170102
L	078170103
XL	078170104
XXL	078170105

XS	076500000
S	076500001
M	076500002
L	076500003
XL	076500004
XXL	076500005
XXXL	076500006

New!

7528 12.300 Ft

Elasztikus farmernadrág (munkaruha)

- 98% pamut-denim, 2% elasztán, 340g/m²
- Kőmosott
- Két nagyméretű első zseb
- Két hátsó zseb
- Nagyméretű bal oldali oldalzseb tépőzárral és kis szerszámossal
- Colstoktartó zseb és kalapáccstartó fül

SLIM FIT



XS	075280046
S	075280048
M	075280050
L	075280052
XL	075280054
XXL	075280056
XXXL	075280058

7830ST 12.800 Ft

Elasztikus munkanadrág

- Slim fit
- T/C Twill, 63% poliészter, 34% pamut, 3% gumírozott szövet, 250 g

SLIM FIT



STRETCH

XS	078300000
S	078300001
M	078300002
L	078300003
XL	078300004
XXL	078300005
XXXL	078300006

7880SC 13.100 Ft

Elasztikus munkanadrág

- Slim fit
- T/C Canvas, 63% poliészter, 34% pamut, 3% gumírozott szövet, 290 g

SLIM FIT



STRETCH

XS	078800000
S	078800001
M	078800002
L	078800003
XL	078800004
XXL	078800005
XXXL	078800006

7930G 12.100 Ft

Munkanadrág

- 100% elasztikus pamut, 220 g/m²
- Slim fit

SLIM FIT



XS	079300300
S	079300301
M	079300302
L	079300303
XL	079300304
XXL	079300305
XXXL	079300306

New!

7654N 9.900 Ft

Elasztikus mikropolár pulóver rövid cipzárral, 180 g/m², fekete 95% poliészter, 5% spandex

XS	076540000
S	076540001
M	076540002
L	076540003
XL	076540004
XXL	076540005
XXXL	076540006



New!

7657N 12.500 Ft

Elasztikus polár pulóver hosszú cipzárral, 280 g/m², fekete 95% poliészter, 5% spandex

XS	076570000
S	076570001
M	076570002
L	076570003
XL	076570004
XXL	076570005
XXXL	076570006



New!

7634B 18.500 Ft

Hosszú ujjú felső, hosszú cipzáras, 325 g/m², kék 67% poliészter, 28% műselyem, 5% spandex

• A 3D szövet jobb légáteresztést és könnyebb mozgást biztosít

XS	076340200
S	076340201
M	076340202
L	076340203
XL	076340204
XXL	076340205
XXXL	076340206



7634G 17.200 Ft

Hosszú ujjú felső, hosszú cipzáras 67% poliészter, 28% műselyem, 5% spandex, 325 g/m²

• A 3D szövet jobb légáteresztést és könnyebb mozgást biztosít

XS	076340100
S	076340101
M	076340102
L	076340103
XL	076340104
XXL	076340105
XXXL	076340106



New!

7658N 22.700 Ft

Softshell dzsek

softshell dzseki, 94% poliészter, 6% spandex,
290 g/m², antracitszürke

S	076580001
M	076580002
L	076580003
XL	076580004
XXL	076580005
XXXL	076580006

Vízálló, szélálló, szellőző TPU membránal
(vízállóság: max. 8 000 mm, páraáteresztő
képesség: 8 000 mvp)



New!

7659N 33.200 Ft

**Softshell dzseki levehető kapucnival és
ujjakkal**

softshell dzseki, 94% poliészter, 6% spandex,
290 g/m²

S	076590001
M	076590002
L	076590003
XL	076590004
XXL	076590005
XXXL	076590006



New!

7904N 21.900 Ft

Vattázott bomber munkadzseki

vattázott bomber munkadzseki
T/C vászon, 270 g/m², Oxford betétekkel, fekete
Poliészter vattázás, 140 g/m²

XS	079040800
S	079040801
M	079040802
L	079040803
XL	079040804
XXL	079040805
XXXL	079040806
XXXXL	079040807



095620500

9562TB**8.200 Ft**Cipő szőnyeg, csúszásmentes,
gumibevonatú alsórész

095230005

9523A**2.100 Ft**

Alumínium palack, 500 ml

**95740****5.700 Ft**Munkakesztyű,
elasztizált gumis csukló rész, erősített hüvelykujj és
mutatóujj, érintőképernyős eszközök használatra
alkalmas műbőrből

M	095740202
L	095740203
XL	095740204
XXL	095740205



095630020

9563U**55.300 Ft**

Ergonómikus irodai fotel



095800100

9580S**5.800 Ft**

Napszemüveg



095930200

9593S**27.800 Ft**Érintőképernyős okosóra,
fitneszmérő, szilikon pánt

Beta

Dream your Beta

**Egyéni mágneses
dekoráció**



Egyedi

Nincs még egy ilyen
szerszámkocsi

Praktikus
Mégvédi a fiókokat

Személyes

Válassza ki az Önnek
legmegfelelőbb képet

Egyszerű

A mágneses elemeket
könnyű felhelyezni



A részletekért látogasson el a
www.beta-tools.com oldalunkra.

 Egyszerű! Nézze meg a felszerelési útmutatónkat

Elegáns ajándék
doboz



Partnership 2020



Jorge Navarro
Moto2 World Championship



Beta Utensili S.p.A. Via Volta, 18
20845 Sovico (MB) | ph. +39 039 20771
www.beta-tools.com



A Beta Utensili S.p.A. fenntartja magának a jogot, hogy termépalettáját, árait előzetes bejelentés nélkül változtassa, illetve módosítsa. A nyomdai hibákért felelősséget nem vállalunk!