

AL-KO

QUALITY FOR LIFE



KERT- ÉS VÍZTECHNIKA 2021

TARTALOMJEGYZÉK

TÖRTÉNETÜNK	 03	Komposztálók	 111
ELŐSZÓ	 04	Komposztaprítók	 112
AL-KO SMART GARDENING	 06	Láncfűrészek	 114
AL-KO ÉS AKKU	 14	Rönkhasítók	 120
A TERMÉKPORTFÓLIÓ FELÉPÍTÉSE	 22	LOC SOLÁS ÉS VÍZTELENÍTÉS	 124
GYEPÁPOLÁS		Tisztavíz-búvárszivattyúk	 126
Robolinho® robotfűnyírók	 24	Szennyvíz-búvárszivattyúk	 128
Fűnyírók	 34	Kombinált, univerzális búvárszivattyúk	 132
Hengerkéses fűnyírók	 64	Nagynyomású búvárszivattyúk és mélykútszivattyúk	 134
Mulcsozó fűnyírók	 68	Kerti szivattyúk	 136
Talajlazítók	 72	Házi vízellátó automaták	 138
Homlokgerendás fűnyírók	 75	Házi vízművek	 140
Traktorok	 76	Benzinmotoros szivattyúk	 144
KERTÁPOLÁS		Szivattyútartozékok	 146
Szegélynyírók és kaszák	 80	GENERÁTOROK	 148
Többfunkciós eszközök	 90	HÓMARÓK	 150
Lombfűvők és -szívók	 96	KIS KERTRAJONGÓK	 154
Sövényvágók	 98	MŰSZAKI ADATOK	 156
Multicutterek	 103	PÓTALKATRÉSZEK	 162
Akkus kézi készülékek	 104		
Motoros kapák	 108		
Kerti hengerek	 110		



BUSINESS
Superbrands^{6x}

'15 '16 '17 '18 '19 '20



MEMBER OF PRIMEPULSE MA A NEMZETKÖZI PRIMEPULSE CSOPORT TAGJA

„Gardentech”, „Légtechnika” és „Autóipar” vállalati ágazataival az AL-KO KOBER GROUP a német középvállalatok globális szereplőinek egyike. Napjainkban a családi tulajdonban levő, tradicionális vállalat, melynek központja a bajorországi Kötzben található, már a világ számos pontján rendelkezik telephellyel.

Az AL-KO KOBER GROUP a PRIMEPULSE szövetség tagja. Ehhez az erős, nagy teljesítményű hálózathoz világszerte kb. 60 vállalat tartozik.

A PRIMEPULSE hosszú távú, értékszemléletű befektetési politikát követ, és a csoport vállalatainak stratégiai partnereként tekint magára, aki a tagokat aktívan támogatja növekedési céljaik elérésében.

További információkért lásd: www.primepulse.de

ALAPÍTVÁ:
1931.

AL-KO



Az AL-KO kerti gépeket a kötzi telephelyen található technológiai központban fejlesztik, és alapos ellenőrzésnek vetik alá.



1966 óta az obdachi AL-KO-üzemben gyártjuk kiváló minőségű kerti gépeink és alkatrészeink nagy részét.

NÉMET TERVEZÉS – AUSZTRIAI GYÁRTÁS

engineered in
GERMANY

made in
AUSTRIA



NÉMETORSZÁG
KÖTZ



AUSZTRIA
OBDACH

MEGGYŐZŐ MINŐSÉG Az AL-KO annyit jelent, mint: Ausztriában, Obdachban készült termékek. Ugyanis ebben a nyugodt kis osztrák városkában gyártjuk a Németországban tervezett kerti gépeink nagy részét. A tulajdonos által vezetett vállalat rugalmasságával és biztonságával, és azzal a céllal, hogy vevőink kívánságának mindig eleget tudjunk tenni.

SZIGORÚ ELVÁRÁSOK A kutatás és fejlesztés területén dolgozó mérnökeink német alaposággal alkotják meg alkatrészek százaiból jövőbe mutató kerti gépeinket: minőségi anyagok, kifinomult technika, tökéletes ergonómia és magabiztos formai érzék teszi kerti gépeinket egyedülállóvá. Az AL-KO márkára jellemző szigorú minőségi elvárásokat átfogó technológiai programunk garantálja, melyet az első vázlatoktól a prototípus-építésen át a végtermékig az AL-KO fejlesztőmérnökei, formatervezői és technikusai terveznek és valósítanak meg.

90 ÉVES AZ AL-KO

KERTI MEGOLDÁSAINK KEREK SZÜLETÉSNAPJUKAT ÜNNEPLIK

A 2021 egy igazán különleges év az AL-KO Gardentech számára. 90 év tapasztalatra, fejlődésre és szakértelemre tekinthetünk büszkén vissza az innovatív kerti gépek területén. Az 1931-es alapítás óta folyamatos célunk, hogy lépést tartsunk az idővel, valamint jövőbe mutató termékeket és megoldásokat dolgozzunk ki. A „Quality for Life” mottóhoz híven mindig az emberekre, egyéni igényeikre és arra összpontosítunk, hogy miként lehetne a kerti munkát még kényelmesebbé és intelligensebbé tenni.

Az AL-KO Gardentechnél célul tűztük ki, hogy folyamatosan új, okos, digitális és intelligens kerti megoldásokat fejlesszünk ki. Innovatív szellemiségünkkel, valamint az emberrel és természettel szemben érzett felelősségünk tudatában fenntartható technológiájú, kényelmes kerti segédeszközöket kínálunk. Legyen szó akár robotfűnyíróról vagy fűnyíróról, akár vízszivattyúról, talajművelő készülékekről vagy fa-/sövényp gondozásról – termékportfóliónk min-

den igényre és kerti kihívásra megfelelő megoldást kínál. 2020-ban indított nemzetközi tévé- és internetes kampányunkkal a német Bundesliga labdarúgó-bajnokságban is jelen vagyunk. Középpontban az AL-KO Robolinho® robotfűnyíró. Az önálló kerti segítőtárs újradefiniálja a kerti munkát: okos, innovatív, kényelmes.

Örülünk, hogy végigkísérhetjük Önt az ideai kertápolási évszakokon, és köszönetet mondunk az AL-KO-nak szentelt 90 éves bizalomért. Jó lapozgatást és sok örömet kívánunk az újdonságaink felfedezéséhez, valamint természetesen az AL-KO kerti gépeivel való „okos” kertápoláshoz!

Peter Kaltensadler

Peter Kaltensadler

Az AL-KO Kober SE vezérigazgatója



NINCS TÖBBÉ SZAPORA SZÍVVERÉS!



*Az Amazon, az Alexa és az összes kapcsolódó logó az Amazon.com, Inc.-nek, illetve kapcsolt vállalkozásainak a védjegyei. Az Alexa-kompatibilis robotfűnyírók listáját a www.al-ko.com/garden oldalon találhatja meg.

SMART GARDENING

EGYSZERŰEN OKOS KERTI MUNKA

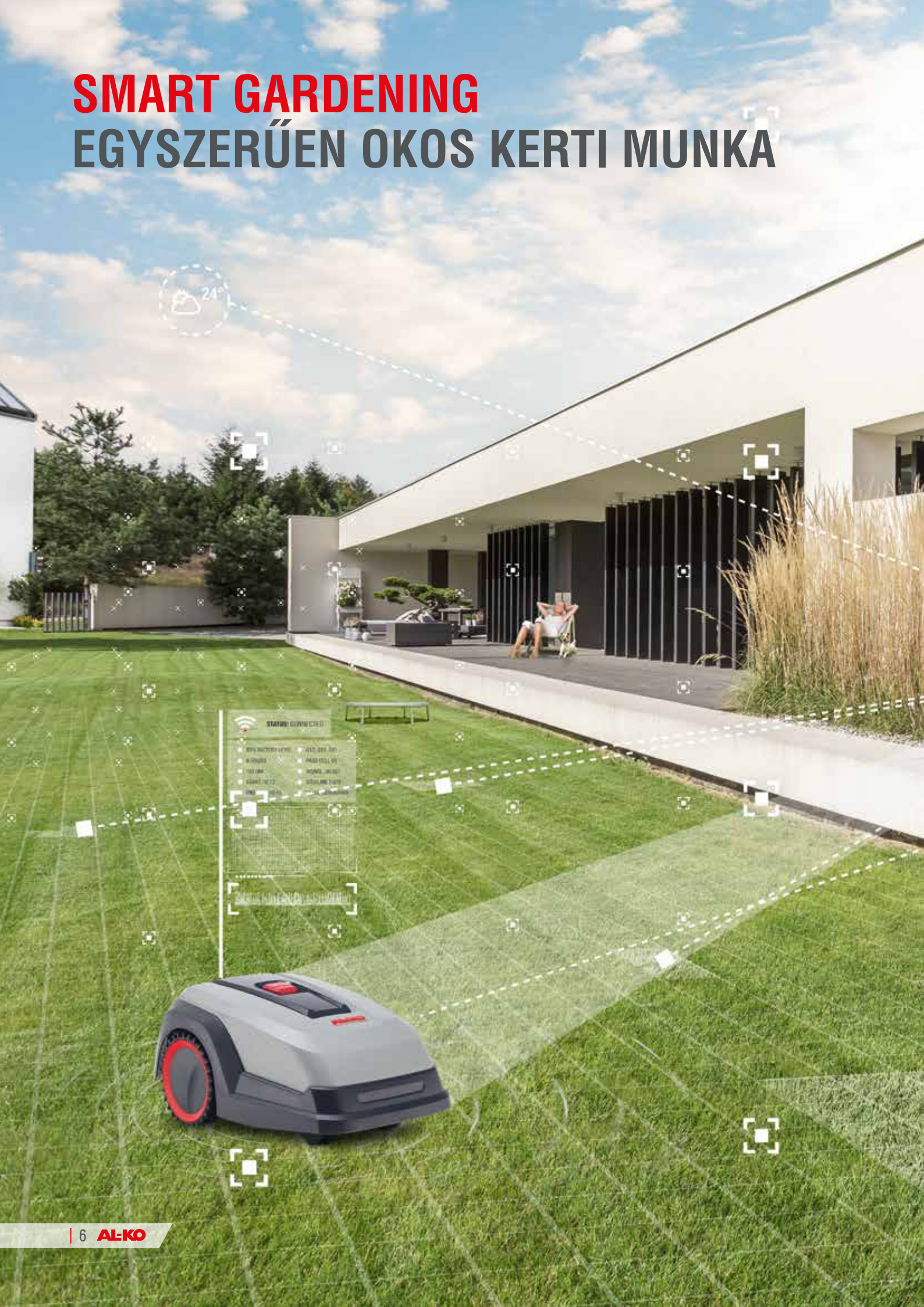

STATUS: ONLINE (2021)

BATTERY LEVEL: 45% (24h)	MAINTENANCE: 0h
WATER: 100%	WATER: 100%
WATER: 100%	WATER: 100%
WATER: 100%	WATER: 100%
WATER: 100%	WATER: 100%

AL-KO SMART GARDEN: A MI VÍZIÓNK AZ ÖN GYÖNYÖRŰ KERTJÉÉRT

Átgondolt és intelligens megoldások, amelyek megkönnyítik a kerti munkáját – most és a jövőben egyaránt.

A saját kert sokak számára hozzátartozik a minőségi élethez, és ideális elvonulási hely a mozgalmalmas hétköznapokból. A kerti munka sok örömet ad – főleg, ha „okos” megoldásokkal egyre könnyebben és gyorsabban megy. Ez a mi Smart Garden koncepciónk víziója: a kertje teljes díszben, a kertészkedés pedig nem igényel fölösleges ráfordítást. Kerti gépeinket mindig is nagy fokú odafigyeléssel, kreativitással, tökéletes technikákkal fejlesztettük, és előre gondolkozunk Ön helyett. Az AL-KO Smart Garden alkalmazással még egy lépést teszünk, és okos kerti gépeinket intelligens egységekké kötjük össze, hogy kertje gyönyörűsége legyen.

A most már az okosórájáról is kényelmesen elérhető AL-KO inTOUCH Smart Garden alkalmazással és az AL-KO Smart Cloud szolgáltatással többek között nagyon könnyen optimalizálhatja a folyamatokat, észszerűen automatizálhatja az eljárásokat. A Robolinho® W-t és ahhoz hasonló kompatibilis készülékeket bárhol kezelheti, és hasznos információkat kaphat a készülékeivel és kertjével kapcsolatban. Ezáltal nemcsak az erőforrásaival, hanem értékes idejével is spórolhat. Hogy ez pontosan hogyan működik, a következő oldalakon mutatjuk be. Az egyszerűen gyönyörű kertért. Egyszerűen okos!



FELFEDEZZE FEL OKOS
KERTVILÁGUNKAT!



EGYSZERŰEN OKOS KERTI MUNKA A ROBOLINHO® W-VEL

3 LÉPÉS, HOGY HOGYAN LEGYEN TÖKÉLETES A KERT A
ROBOLINHO® W-VEL

1

Töltse le az AL-KO
inTOUCH Smart Garden
alkalmazást, és indítsa
el az összekapcsolási
asszisztenst

2

A Robolinho®
személyre szabása

3

WLAN adatok megadása
– az otthoni WLAN-hoz
és az AL-KO Smart
Cloud szolgáltatáshoz
való kapcsolódás ezzel
meg is történt



ÉS KEZDŐDHET IS!

Használja ki az okos erőgépünk teljes digitális erejét – teljesen egyszerűen az AL-KO inTOUCH Smart Garden alkalmazással és Smart Cloud szolgáltatásunkkal. A legfontosabb funkciók áttekintése:



Becenév adása

Adja hozzá a Robolinho® W-t az alkalmazáshoz, és adjon neki egy „becenevet” – a kedvenceink ötletként:

Robi, Brúnó vagy Fűnyí

„NYÍR-NYÍR!”



Konfigurálás és kezelés

Kezelje egyszerűen a Robolinho® W robotfűnyírót alkalmazáson keresztül, bárholonnan, és konfiguráljon kényelmes fűnyírási időablakokat, esőérzékelőt, Eco-módot, kiindulási pontokat stb.



Okosabb szerviz és javítás*

A Robolinho® W hibaüzenetei alkalmazáson keresztül elküldhetők a kereskedő számára, hogy távsegítséget adjon (hasonló az autonál történő hibapló-lekérdezéshez).



Biztonsággal a jövőbe

Amire számíthat: A Robolinho® W, az AL-KO inTOUCH Smart Garden alkalmazás és az AL-KO Smart Cloud között abszolút biztonságos az adatátvitel, és megfelel a legmagasabb szintű jogi adatvédelmi szabványoknak. Minden adat titkosítva kerül átvitelre, a felhőadatokat Európában tárolják. Az AL-KO kerti gépek egyike sem rendelkezik kamerával vagy mikrofonnal – az otthona így biztonságos és védett marad.



Robolinho®

„megosztása”*



Nyaraláskor vagy karbantartáskor „megoszthatja” Robolinho® W robotfűnyíróját a családjával, a szomszédjával vagy a kereskedőjével, tehát virtuális hozzáférést adhat nekik a készülékhez.

Frissítések

Mindig naprakész*



A szoftverfrissítéseinkkel tartsa mindig naprakészen Robolinho® W robotfűnyíróját, és használja ki új és továbbfejlesztett funkcióit.

Mindig tájékozott

A Robolinho® W megküldi státuszát az AL-KO inTOUCH Smart Garden alkalmazásra, és közvetlen segítséget nyújt, amennyiben beavatkozás szükséges – adott esetben leküldéses üzenetként is.*

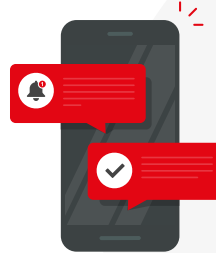

Hangvezérlés*

Vezérelje Robolinho® robotfűnyíróját „érintés nélkül”, a robot „becenevének” kimondásával. Adja hozzá a robotját csoportokhoz és rutinokhoz, kérdezze le a státuszát, és konfigurálja kényelmesen a fűnyírási időket.

„Alexa, mondd AL-KO-nak, Robolinho® hétfőn 8 órakor nyírja a fűvet!”

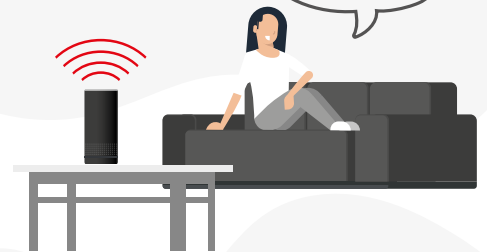

Összekapcsolás*

Robolinho® W modelljét az IF THIS THEN THAT (IFTTT) funkcióval egyszerűen összekapcsolhatja más készülékekkel és szolgáltatásokkal, automatizálhatja és – akár webszolgáltatáson keresztül is – vezérelheti.

> Az AL-KO IFTTT-szolgáltatása: ifttt.com/alko_smart_garden

> További információért és használati esetekért lásd 10/11. oldal



Az Ön kezében van a választás lehetősége

Az Ön Robolinho® W-je IFTTT-n és Google Assistanten keresztül is vezérelhető, hangos utasításokkal.

**Az Amazon, az Alexa és az összes kapcsolódó logó az Amazon.com, Inc.-nek, illetve kapcsolt vállalkozásainak a védjegyei. Az Alexa-kompatibilis robotfűnyírók listáját a www.alko.com/garden oldalon találhatja meg.

Ennek az eszköznek az Alexa általi támogatása az Alexa országon belüli rendelkezésre állásától függ. Részletek: https://www.amazon.com/gp/help/customer/display.html?ref=hp_leit_v4_sit?ie=UTF8&nodeId=202206990

*az AL-KO Smart Cloud szolgáltatáshoz való kapcsolódás szükséges hozzá

OKOS FORGATÓKÖNYVEK AZ AL-KO IFTTT-SZOLGÁLTATÁSSAL

SZÁMOS CSATLAKOZTATÁSI LEHETŐSÉG

Az okos hálózathoz csatlakoztatott Robolinho® robotfűnyíró W-modelljei IFTTT-rutinokkal vezérelhetők és automatizálhatók. A Robolinho® más webes szolgáltatásokkal és készülékekkel való összekapcsolására két lehetőség van:

- | Ha a Robolinho® egy másik webszolgáltatástól vagy eszköztől egy, a felhasználó által kiválasztott jelet („trigger”) kap, a Robolinho® elvégzi a felhasználó által meghatározott műveletet.
- | Amikor a Robolinho® eléri egy, a felhasználó által meghatározott állapotot, akkor az egy másik webszolgáltatás vagy eszköz felhasználó által megadott műveletét fogja kiváltani.

Az IFTTT-alapkonceptciónak köszönhetően lehetőség van egyedi forgatókönyveket megadni. Szinkronizálja a Robolinho® tevékenységeit választása szerinti IFTTT szolgáltatásokkal, pl. az időjárás-előrejelzéssel (vihar esetén befejezi a nyírást), locsolószolgáltatással (locsolás esetén befejezi a nyírást), vagy olyan érzékelőkkel, mint a kamera/jelenlét-érzékelő (ha valaki a teraszon van, befejezi a nyírást).

SZEMÉLYRE SZABOTT OKOS OTTHON a Robolinho® több száz webes szolgáltatással és kis készülékkel egy hálózatba való csatlakoztatása által

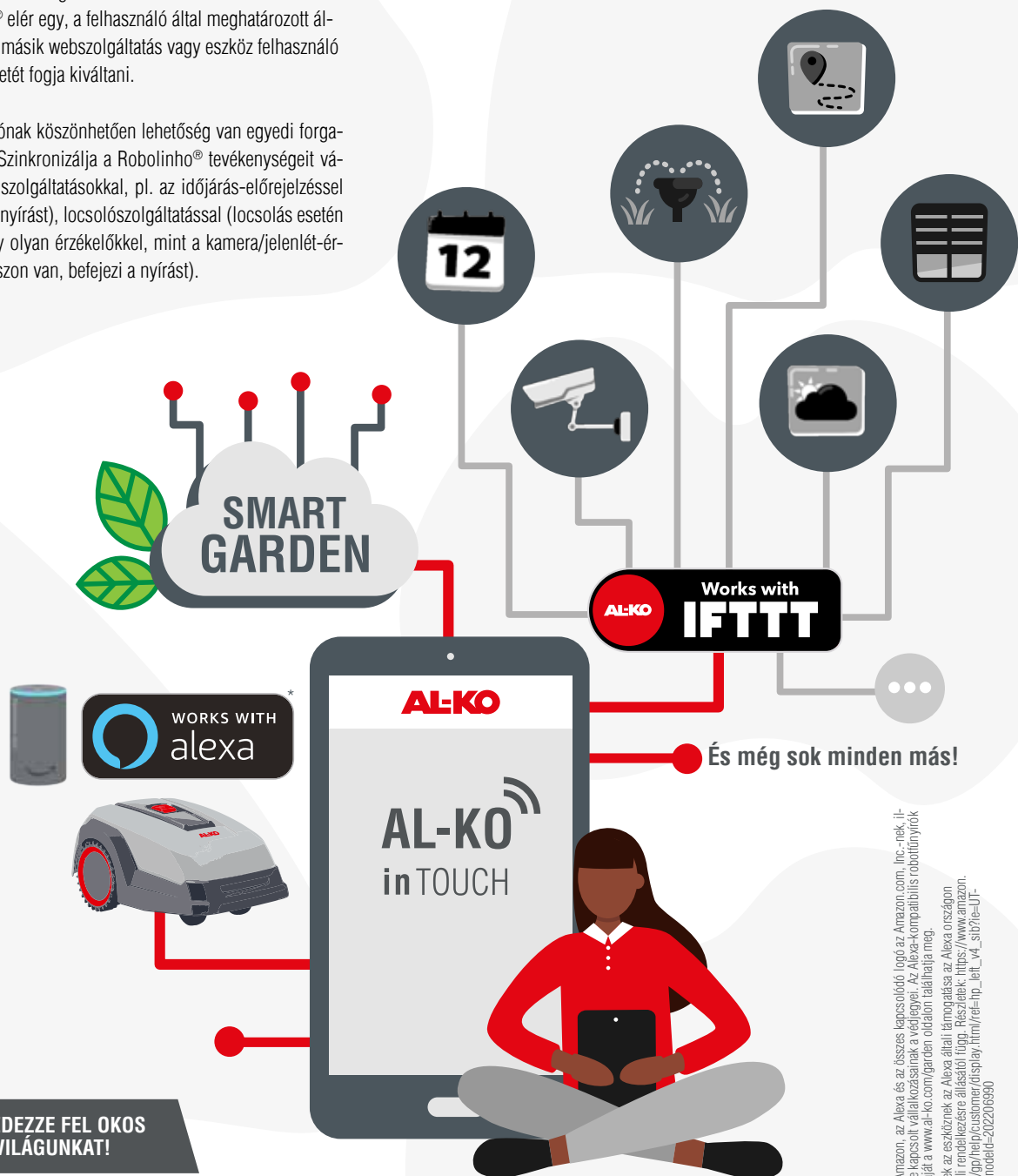

FELFEDEZZE FEL OKOS
KERTVILÁGUNKAT!

*Az Amazon, az Alexa és az összes kapcsolódó logó az Amazon.com, Inc.-nek, illetve kapcsoló vállalkozásának a védjegyei. Az Alexa-Kompatibilis robotfűnyírók listáját a www.al-ko.com/garden oldalon találhatja meg.
Ennek az eszköznek az Alexa általi támogatása az Alexa országon belüli rendelkezésre állástól függ. Részletek: https://www.amazon.com/gp/help/customer/display.html?ref=hp_let_v4_sit?ie=UTF-8&nodeId=202206990

ALKALMAZÁSI PÉLDÁK



A ROBOLINHO® VEZÉRLÉSE AZ IDŐJÁRÁS ALAPJÁN

Amint az időjárás-előrejelzés vihart vagy zivatart jelez, a Robolinho® parancsot kap, hogy hagyja abba a nyírást, és menjen vissza a bázisállomásra. Ha újra kisüt a nap, a Robolinho® nekiáll fűvet nyírni.

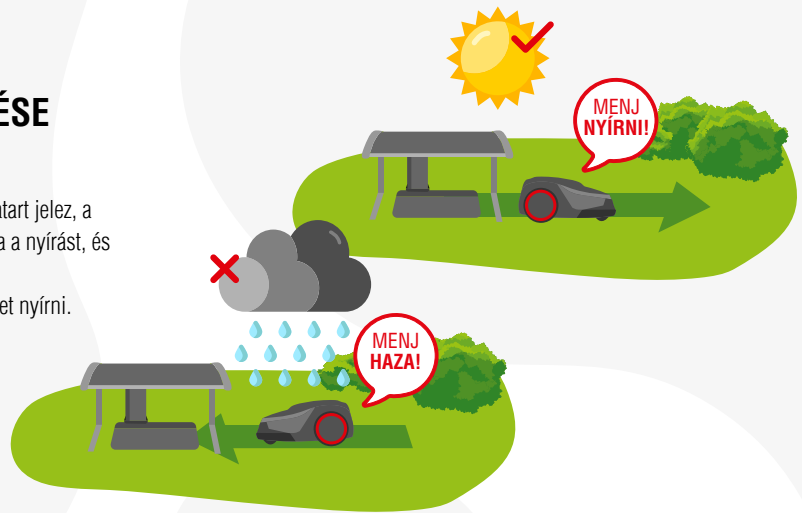
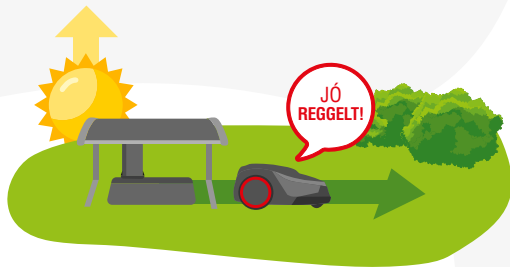

Ha a Robolinho®-jának reggelenként világosan kellene nyírnia, az időjárás-előrejelzéstől parancsot fog kapni, hogy kezdjen nyírni, amint a nap felkel. Ha a Robolinho®-jának esténként csak napnyugtáig szabad nyírnia, az időjárás-előrejelzéstől parancsot fog kapni, hogy hagyja abba a nyírást, amint a nap lemegy.



A ROBOLINHO® VEZÉRLÉSE AZ ÖNTÖZÉS ÁLLAPOTA ALAPJÁN

Amennyiben a Robolinho®-t egy kompatibilis öntözőrendszerrel együtt IFTTT rendszeren keresztül összekapcsolva használja, megadható, hogy a Robolinho® csak az öntözés befejezése után nyírjon.

Amint elindul az öntözés, a Robolinho® parancsot kap a fűnyírás abbahagyására és a bázisállomásra való visszatérésre.

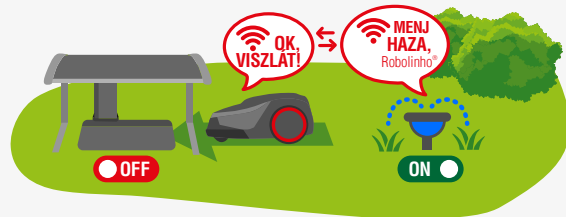
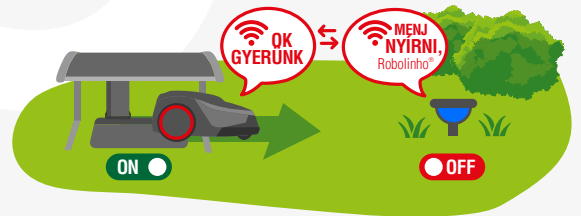

A ROBOLINHO® VEZÉRLÉSE A KÜLTÉRI KAMERA ALAPJÁN

Ha a kültéri kamera mozgást észlel a gyepen (pl. játszó gyerekeket), akkor jelet küld a Robolinho®-nak, hogy hagyja abba a nyírást, és menjen vissza a bázisállomásra.

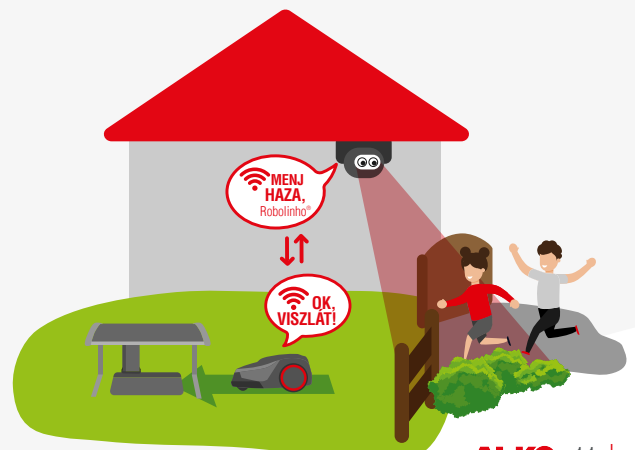

ROBOLINHO[®], SZÜNET

FOGLALKOZZON AZ ÉLET FONTOS DOLGAIVAL

Sok esetben más dolgunk van, vagy sietünk valahová – milyen praktikus, hogy a szorgos Robolinho[®] W egyszerűen hangos utasításokkal is kezelhető az Amazon Alexa alkalmazáson keresztül. Fűnyírás, szünet, bázisállomásra állás, és kérésre több – ezek és más hangos parancsok támogatják Önt a mindennapokban. Így több idő marad a fontosabb dolgokra.

Alexa, kérj meg AL-KO-tól Robolinho[®] állapotát.
Általános státusz lekérdezése

A Robolinho[®] nagyon jól van, 72%-os az akkumuláltsága, épp fűvet nyír, az aktuális munkájából még 37 perc van hátra.

Általános státusz lekérdezése

Alexa, mondd meg AL-KO-nak, Robolinho[®] pihenhet.
Visszatérés a bázisra

Robolinho[®] abbahagyhatja a munkát.
Visszatérés a bázisra

Alexa, mondd meg AL-KO-nak, Robolinho[®] kezdjen/pihenjen.
Indítás / Leállítás

Robolinho[®] elindítva/leállítva.
Indítás / Leállítás

Alexa, mondd AL-KO-nak, Robolinho[®] hétfőnként 10 órától két órán át nyírja a fűvet!
Fűnyíróablak beállítása

Fűnyíróablak hétfő 10 órától 120 percre beállítva.
Fűnyíróablak beállítása

AZ AL-KO INTOUCH SMART GARDEN ALKALMAZÁSSAL MÉG OKOSABBAN KERTÉSZKEDHET

MINDEN
KERTTULAJDONOS ÁLMA:

TESZTELJE MOST
készülék nélkül is*

AL-KO inTouch Smart Garden

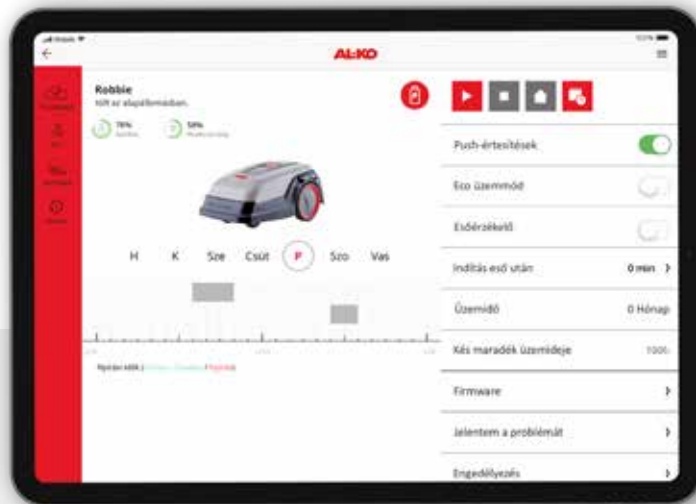

*Kipróbálás könnyen

Demó mód

A demó mód lehetővé teszi, hogy a Robolinho® egyszerű és intuitív vezérlését készülék nélkül is kényelmesen tesztelhesse az inTOUCH alkalmazás, az Alexa és az IFTTT segítségével.



Az AL-KO készülék hozzáadása az alkalmazáshoz

Az inTOUCH alkalmazás használatával bármilyen AL-KO eszközt (akár WiFi kapcsolat nélkül is) néhány kattintással egyszerűen hozzáadhat az alkalmazáshoz – a termékregisztráció intelligens módja

AL-KO[®] in TOUCH



Egyszerű hozzáférés az AL-KO webáruházához



Megfelelő tartozékok és pótalkatrészek gyors kiválasztása



Kertápolási tippek

1+2 Kényelmes garancia-meghosszabbítás

Speciális ápolási és használati tippek, valamint használati segítségnyújtás a készülékre vonatkozóan



MINDEN AKKU – EZZEL MÁR MEHET A FÜNYÍRÁS

AKKUTECHNOLÓGIA A KERTBEN: A CSENDES FORRADALOM



Tiszta



Vezeték nélkül

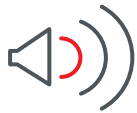

Csendes



Szagmentes



Nem igényel karbantartást



Nagy teljesítményű



Könnyű



Akku szabadon hozzáférhető



Tények az akkuról

Az okostelefontól kezdve a laptopon keresztül a digitális fényképezőig modern és nagy teljesítményű akkumulátorok kísérnek bennünket napjainkban. A kert munkában is egyre több akkumulátort alkalmazunk, és jelentős segítséget jelentenek számunkra. Összegyűjtöttük a legizgalmasabb tényeket:

Pszt!
Nincs motorzaj



Egyetlen töltéssel kb. 720 m² sövény nyírható meg, ez kb.

172

pingpongasztalnak felel meg

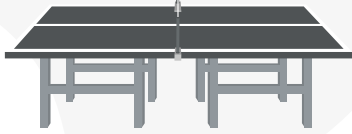

AKKUK



Egy percc árából

15-20

teljes akkufeltöltés jön ki

Egy 5 Ah kapacitású Energy Flex akku feltöltése kb. 20 Ft-ba kerül

Egy Energy Flex akku teljesítménye megfelel

15,1

iPhone 11 akkuénak Akkuk



Töltési idő

Easy Flex

Egy focimeccs félidejének ideje alatt

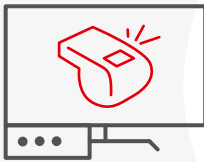

Energy Flex

Egy normál focimeccs időtartama

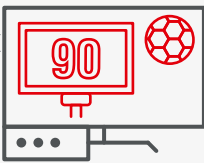

Li-ionos akkukat használnak:



Okostelefonok

Elektromos autók és hibrid járművek



Laptopok



Fényképezőgépek



E-kerékpárok



Elektromos kerekesszékek



Jó ellenálló képesség magas és alacsony hőmérsékleteken

A Li-ion akku működéséhez az 5-35 °C-os hőmérséklet-tartomány az ideális

Fűnyírógép-modelltől függően az egy töltésre vetített nyírókapacitás

250-500 m²

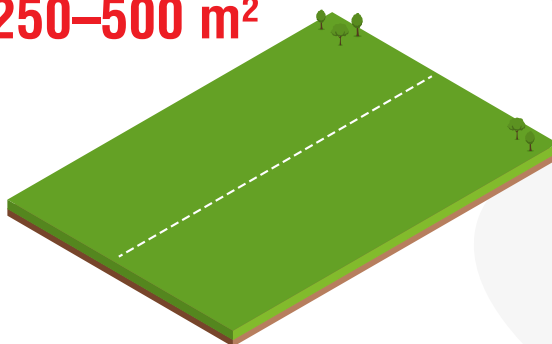

Egyszerűen pehelykönnyű,

mert az Energy Flex akkumulátora csupán annyit nyom, mint egy hetes golden retriever

2



Az Easy Flex akkumulátora csupán annyit nyom, mint

2 tábla csokoládé

2

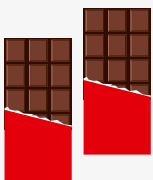

Egy teljes, üres Easy Flex akkumulátornak (45 Wh) teljes feltöltéséhez ugyanannyi energia szükséges, mint amennyi 0,45 liter víz vízfórralóban 100 °C-ra történő felmelegítéséhez kell



PILLEKÖNNYŰ AKKUTELJESÍTMÉNY

EASY FLEX

20V
EASY

VEZETÉK NÉLKÜLI ENERGIA TÖBB MINT EGY
TUCAT KÉSZÜLÉK SZÁMÁRA

UGORJON FEJEST A RUGALMAS KERTI ÉLVEZETEKBE!

Az Easy Flex család egyre növekszik, és immár egy tucat készüléket kínál, amelyek ugyanazzal az akkumulátorral üzemeltethetők.

Tipp: Vegye meg a fűnyírót két akkuval és duplatöltővel, valamint a többi Easy Flex akkus készüléket kedvező áron, akku nélkül.



TÖKÉLETES FELSZERELTSÉG

Az Easy Flex-család választásával tökéletesen felszerelkezhet a kis-közepes méretű kertekre.



EASY FLEX AKKUK ÉS TÖLTŐK

Akku B 50 Li

Li-ion 20 V max. (2,5 Ah)
cikksz. 113 559
EAN kód 400 371 805 7591



Akku B 100 Li

Li-Ion 20 V max. (5,0 Ah)
cikksz. 113 698
EAN kód 400 371 805 9755



Töltő C 30 Li

Li-ion 20 V max. (3,0 Ah)
cikksz. 113 560
EAN kód 400 371 805 7607



Gyorstöltő C 60 Li

Li-ion 20 V max. (6,0 A)
cikksz. 113 858
EAN kód 400 371 806 1703



ÚJ

FEDEZZE FEL A TELJES EASY FLEX-CSALÁDOT!



FŰNYÍRÓK
| 41. OLDAL



LOMBFÚVÓ
| 97. OLDAL



FUGATISZTÍTÓ
| 106. OLDAL



KÉZI PERMETEZŐ
| 105. OLDAL



SÖVÉNYVÁGÓK
| 101. OLDAL



LED-ES LÁMPA
| 105. OLDAL



NAGYNYOMÁSÚ TISZTÍTÓ
| 104. OLDAL



SZEGÉLYNYÍRÓK
| 83. OLDAL



**MAGASSÁGI
ÁGVÁGÓ ÉS
MAGASSÁGI SÖVÉNYVÁGÓ**
| 107. OLDAL

**ÉPÍTKEZÉSI
RÁDIÓ**
| 105. OLDAL



KÉZI FŰRÉS
| 106. OLDAL



NAGY AKKUTELJESÍTMÉNY

ENERGY FLEX

MAGAS FOKÚ KÉNYELEM ÉS RUGALMASSÁG

ERŐGÉPEINK – A TÖKÉLETES KERTÉRT

Az Energy Flex-család sokszínűsége tökéletes támogatást nyújt az akkumulátoros rendszerű készülékek széles választékát kereső ambiciózus hobbikerészek számára.

Tipp: A fűnyíró akkumulátora itt is a készlet része, a további Energy Flex-akkumulátoros készülékek pedig további akkumulátorok nélkül, jutányos áron megvásárolhatók.

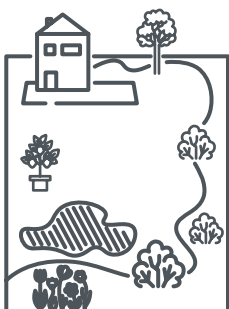

MINDENRE KÉSZ

Az Energy Flex termékcsalád minden közepes–nagy méretű kerttel rendelkező kertbarát számára tökéletes.

solo
by AL-KO

OPTIMÁLIS KOMAPTIBILITÁS

Csatlakoztassa solo by AL-KO gépeit Energy Flex akkura.



ENERGY FLEX

AKKUK ÉS TÖLTŐ

Akku B 150 Li

Li-ion 40 V max. (4 Ah)

cikksz. 113 280

EAN kód 400 371 805 5283



Akku B 200 Li

Li-ion 40 V max. (5 Ah)

cikksz. 113 524

EAN kód 400 371 805 7096



Töltő C 130 Li

Li-ion 40 V max. (3,0 Ah)

cikksz. 113 281

EAN kód 400 371 805 5290



FEDEZZE FEL A TELJES ENERGY FLEX-CSALÁDOT!



FÚNYÍRÓK
| 41. OLDALTÓL



LÁNCFŰRÉSZ
| 117. OLDAL



TALAJLAZÍTÓ
| 74. OLDAL



SÖVÉNYVÁGÓ
| 101. OLDAL



**LOMBFŰVŐK ÉS
-SZÍVÓK**
| 97. OLDAL

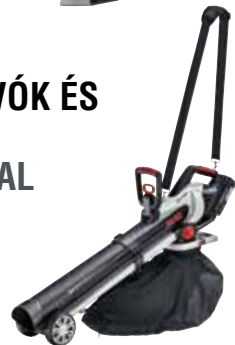

HÓMARÓ
| 151. OLDAL



SZEGÉLYNYÍRÓ
| 84. OLDAL

TÖBBFUNKCIÓS ESZKÖZ
| 92. OLDAL

TÖKÉLETES TELJESÍTMÉNY AZ ÖN KERTJÉHEZ

MIÉRT ESKÜSZÜNK A 20 V-OS ÉS A 40 V-OS FESZÜLTSGRE

Magas voltérték – nagy teljesítmény? Jól hangzik, de nem igaz. A kerti gépe teljesítményét se a voltértéke, se az amperóra-értéke nem adja meg önmagában. A volt csupán a feszültség mértékegysége – ennél sokkal fontosabb adat a wattóra. A wattóra a feszültség és a kapacitás szorzata (volt x amperóra), és az energiatartalmat írja le, azzal pedig egyben az üzemi időt is, a következő töltésig.



VOLT
V



AMPERÓRA
Ah



WATTÓRA
Wh

Az AL-KO-nál pontosan tisztában vagyunk az Ön igényeivel, ezért nagyon tudatosan legfeljebb 40 V-os és legfeljebb 180 wattórás akkukat használunk. Ugyanis ezek biztosítják az Ön kerti munkájához szükséges előnyöket:

- Maximális teljesítmény a profi igényekre
- Hosszú élettartam
- Optimális, kis tömeg
- Praktikusan kezelhető méret

A magasabb voltérték (magasabb feszültség) tehát nem jelent jobb használhatóságot – épp ellenkezőleg: Mivel az eléréséhez több cella szükséges az akkumulátorba, ezáltal aránytalanul megnő a tömeg, így a ház nagyobb és terjedelmesebb lesz, ami jelentősen növeli a költségeket.

Mi szeretnénk megkönnyíteni és szebbé tenni az Ön kerti munkáját, ezért csakis a legjobb megoldás jöhet szóba: Okos akkumulátortechnológia 40 V-ig, könnyű kezelhetőség a kerti munkában lelt felhőtlen örömmért.

Így mindig a megfelelő hajtásmódot és a tökéletes teljesítményt kínáljuk az Ön igényeire.

TIPP AZ AKKU OPTIMÁLIS TÁROLÁSA

Az akku száraz és fagymentes helyen tárolandó. Hosszú akkumulátortárolás esetén gondoskodjon az akku töltöttségi állapotának ellenőrzéséről (1–2 havonta). A Li-ion akkuk a használaton kívül helyezésük során teljesen lemerülhetnek, ezért rendszeresen fel kell őket tölteni.



Kövesse a kezelői kézikönyv utasításait.

MINDEN IGÉNYHEZ MEGVAN A MEGFELELŐ TELJESÍTMÉNYÜNK.

A mi javaslatunk

AL-KO

20 V
5 Ah

kb. **90 Wh**

- + Tökéletesen behangolt
- + Optimális és elegendő teljesítmény
- + Nagyon könnyen kezelhető és könnyű
- + Jó ár-érték arány

A kicsitől a közepes fűfelületekig

AL-KO

40 V
5 Ah

kb. **180 Wh**

- + Tökéletesen behangolt
- + Maximális teljesítmény
- + Egyetlen akkumulátorral egész évben
- + Maximális erő

Közepes-től nagy területekre

MÁS GYÁRTÓK

>40 V

- Nehéz és nagy méretű
- Nehezen kezelhető
- Fárasztó
- Drága

AL-KO AKKUTARTÓ ÖV BBA 40-ES ADAPTERREL

VISELJE AZ AKKUT KÉNYELMESEN, AZ ÖVÉN

A kézi tartású termékek még könnyebbek lesznek, ugyanis az akkumulátor a készülék belseje helyett az övben is tartható.

MÉG KÖNNYEBBÉ TESSZÜK ÖNNEK A KERTI MUNKÁT!

- | Akár 30%-os tömegcsökkentés
- | A karok tehermentesítése
- | Optimális mozgásszabadság az öv és a készülék One-Click leválasztásával.
- | Kényelmes hordozhatóság a kidolgozott párnázatnak köszönhetően
- | Fáradtságmentes kerti munka
- | A piac legkönnyebb segítőfársai
- | Plug & Play



ENERGY FLEX



ENERGY FLEX-AKKUTARTÓ ÖV BBA
40-ES ADAPTERREL

cikksz. 113 786 / EAN kód 400 371 806 0706

A KÖVETKEZŐ ENERGY FLEX-TERMÉK SZÁMÁRA:



Lombfúvó
LB 4060



Lombszívó/-fúvó
LBV 4090



Szegélynyíró
GT4030



Sövényvágó
HT 4055



Láncfűrész
CS 4030



Többfunkciós eszköz
MT 40

solo
by AL-KO

Bővíthető solo by AL-KO termékekkel –
további információk online és a márkakereskedőjénél.



3 ÉV GYÁRTÓI GARANCIA

Minden Németországban és Ausztriában vásárolt AL-KO és solo by AL-KO készülékre vonatkozik a vásárlás országában. A termék megvásárlása után 8 héten belül regisztráljon.

30%
TÖMEGCSÖKKENTÉS

a még hatékonyabb
kerti munkáért, az
AL-KO akkutartó
övvel.

MINDEN KERTÉSZ

A JELÖLÉSEINKKEL MINDIG MEGTALÁLJA



MINDEN EASY!

Mi ezt ajánljuk, ha Ön is olyan masszív kerti gépekre esküszik, amelyek megbízható módon végzik munkájukat. Az EASY jelzésű termékek ideálisak a kisebb kertekhez. Könnyen kezelhető, könnyű és egyszerűen tárolható. Az egyszerűbb kivitelnél sem kell lemondania a minőségről.



MAXIMÁLIS COMFORT!

AL-KO-minőség magas igényekhez, a közepestől a nagy kertekig – mert ha sok tennivaló van, számít a kényelem, a rugalmasság és az okos kiegészítő funkciók, amelyek minden fogást leegyszerűsítene. A COMFORT osztályú készülékeinkkel Ön mindig jól jár – hogy Önnek legyen a környéken a legszebb kertje.



ABSZOLÚT PREMIUM!

A PREMIUM címmel csak az AL-KO márka legjobbait kapja.

SZÁMÁRA A JÓ MEGOLDÁS

AZ IGÉNYEINEK TÖKÉLETESEN MEGFELELŐ TERMÉKET.

Tökéletes az olyan kertészek számára, mint HEIKE, 34

Egy kis városi kertben lakik | A kerti gépeknek könnyűnek, praktikusnak, könnyen kezelhetőnek és pénztárcabaráttnak kell lenniük.



Mi az, amit a Heikéhez hasonló kertészek keresnek:

- | Keep it EASY: Egyszerű, masszív és hasznos – minden flanc nélkül
- | Quality for Life alacsony áron
- | Jó és jutányos, tökéletes első vásárlásként
- | Könnyű és jól tárolható készülékek

EASY

Tökéletes az olyan kertészek számára, mint TOBIAS, 37

Családjával együtt, családi házban lakik, melyhez közepes méretű kert is tartozik, ezért a kerti szerszámoknak meg kell felelniük az ő magas igényeinek, egyúttal kényelmeseknek is kell lenniük



Mi az, amit a Tobiashoz hasonló kertészek keresnek:

- | Kiemelkedő minőség
- | Magas fokú kényelem és kezelhetőség
- | Rendkívül rugalmas és funkcionális
- | Okos kiegészítő funkciók
- | A környék legszebb kertje – gyorsan és kényelmesen megvalósítva

COMFORT

Tökéletes az olyan kertészek számára, mint WOLFGANG, 55

Egy nagy házban lakik, nagy kerttel és tóval | A kerti gépeknek optimálisnak kell lenniük és a legmagasabb elvárásoknak kell megfelelniük



Mi az, amit a Wolfganghoz hasonló kertészek keresnek:

- | Give me five: a legjobbat a legjobbak közül
- | Innovatív termékek és funkciók
- | A legapróbb részletekig német precizitással kidolgozva az optimális eredményekért
- | Magas fokú kényelem és kezelhetőség
- | Optimális funkciók a legmagasabb igényekért
- | A nagy felületek is gyorsan megmunkálhatók – a kerti munka könnyedén és gyorsan megoldható

PREMIUM



AL-KO
in TOUCH



*Az Amazon, az Alexa és az összes kapcsolódó logó az Amazon.com, Inc.-nek, illetve kapcsolt vállalkozásainak a védjegyei. Az Alexa-kompatibilis robotfűnyírók listáját a www.al-ko.com/garden oldalon találhatja meg. Ennek az eszköznek az Alexa általi támogatása az Alexa országon belüli rendelkezésre állásától függ. Részletek: https://www.amazon.com/gp/help/customer/display.html/ref=hp_left_v4_sib?ie=UTF8&nodeId=202206990



ROBOTFŰNYÍRÓK

ROBOLINHO®



Garantált működési biztonság mellett szorgalmasan dolgozik a családnak



Tökéletes meztillás érzés – mert az élet kint zajlik



Szuper csendes, szuper biztonságos, szuper okos – szuper nyíró



A játékosan kialakított kertekben is igazi akrobataként mozog

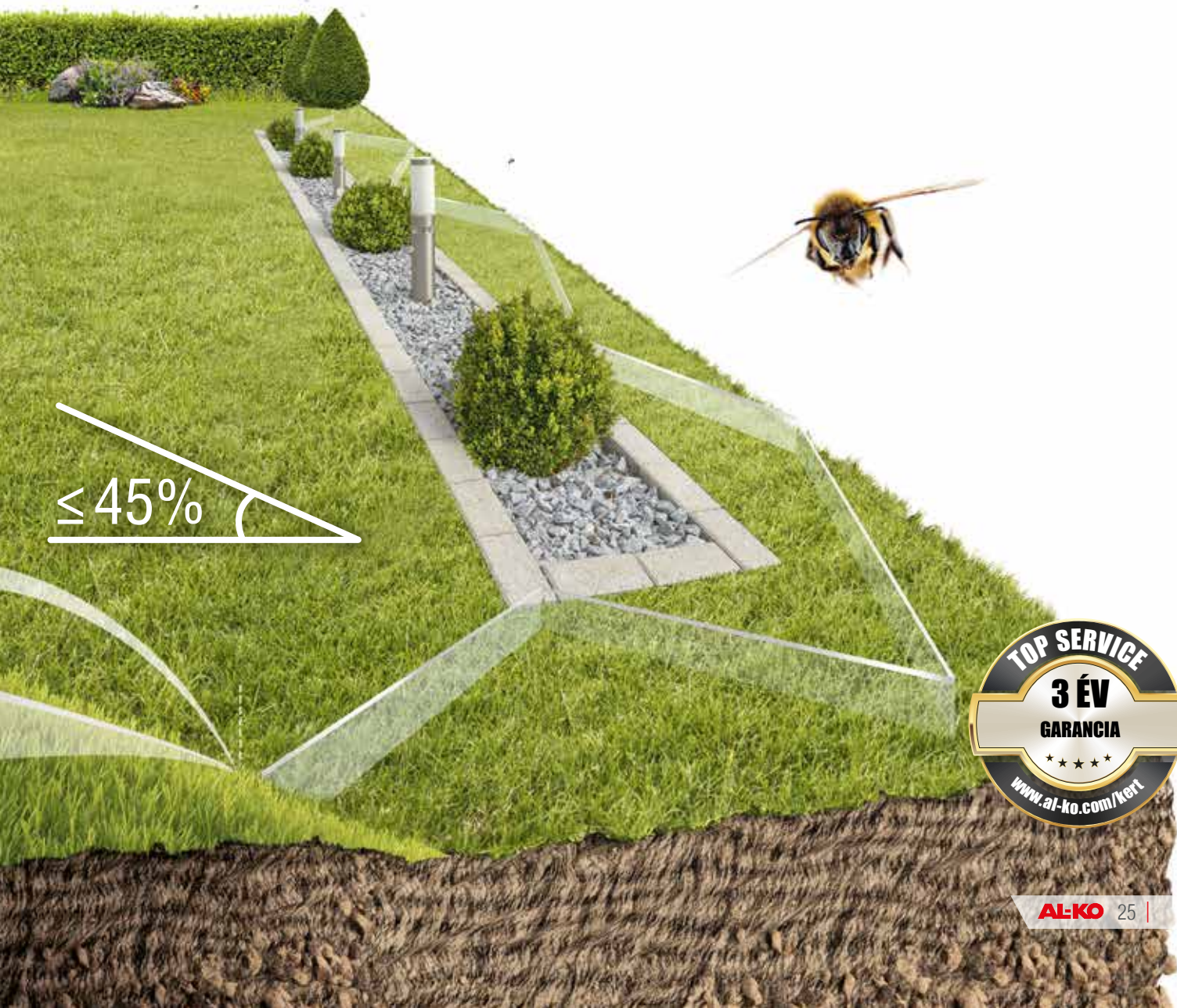

≤ 45%



ÖN PIHEN, AMÍG A ROBOLINHO® DOLGOZIK

MINDEN RÉSZLETÉBEN TÖKÉLETES



EGYSZERŰ TELEPÍTÉS

Állítsa fel és rögzítse a bázisállomást; a gyepe leszűrt talajszőgekkel fogassa be a határolókábel; állítsa be a nyírási időket... és már kész is. A határolókábel és a talajszőgek benne vannak a szállítási tartalomban.

SZŰK ÁTJÁRÓK

Rendszeres nyírással a gyepe mindig szép lesz. Kompakt felépítésének és intelligens vezérlésének köszönhetően a Robolinho® robotfűnyírónak a szűk, legalább 60 cm széles átjárók sem jelentenek gondot.

BORDÁZOTT FUTÓFELÜLET

A két erős hajtómű és a markáns profillal rendelkező kerekek kis fordulókört és kiváló tapadást biztosítanak.



LEGMAGASABB SZINTŰ BIZTONSÁG

Az öt, egymástól függetlenül működő érzékelő és a kifinomult biztonsági koncepció széles körű üzembiztonságot garantál. A Robolinho® felismeri az akadályokat, és önállóan megkerüli őket.

KOMPATIBILIS AZ AMAZON ALEXA, AZ IFTTT ÉS AZ AL-KO INTOUCH ALKALMAZÁSSAL

Ellenőrizze, kezelje, konfigurálja kényelmesen a Robolinho®-t az AL-KO inTOUCH alkalmazáson, az Amazon Alexán és az IFTTT-n keresztül, és kapcsolja össze más szolgáltatásokkal és készülékekkel.



KÉT DUPLA ÉL

A kés váltakozó, jobbra, illetve balra forgásával a kés kétszer annyi ideig marad éles. A kések áthelyezésével az élettartam még egyszer megduplázható. Két tisztítókés szabadon tartja a vágóterületet.

OPTIMÁLIS KAPASZKODÓKÉPESSÉG

Az erős hajtásnak és a bordázott mintával ellátott kerekeknek köszönhetően a Robolinho® rendkívül jól kapaszkodik. Akár 45%-os emelkedővel is gond nélkül megbirkózik.

OPTIMÁLIS VÉDELEM

Csökkenő akkumulátortöltés esetén a Robolinho® önállóan visszatér a bázisállomásra feltölteni magát. Robotfűnyíró-garázsunkban a robotfűnyíró optimálisan védve van a szélétől és az időjárástól, és szilárd, felhajtható kialakításának köszönhetően mindig hozzáférhető.

EGYSZERŰ KEZELÉS

Az áttekinthető kezelőfelületen a Robolinho® programozása gyerekjáték. Vagy a Robolinho® robotfűnyíróját az AL-KO inTOUCH Smart Garden alkalmazásunkon vagy az IFTTT szolgáltatáson keresztül is működtetheti.



EGYSZERŰEN TELEPÍTHETŐ, HAMAR ÜZEMKÉSZ

ÚT A TELJESEN AUTOMATA
GYEPÁPOLÁSHOZ



FELFEDEZZE FEL OKOS
KERTVILÁGUNKAT!

TELEPÍTÉSI SZAKSZERVIZ

Még kényelmesebb a telepítés, ha azt a helyi telepítési partnerünkkel végezteti el.

ÉJSZAKAI NYUGALOM

Sötétben előbújniak tüskéshátú barátaink. Óvatosságból inkább hagyja a töltőállomáson a Robolinho®-t.

KÁBEL ELHELYEZÉSE

A határolókábel elhelyezése a vágási terület körül.

AKADÁLYOK LEKÜZDÉSE

Az akadályokat, például a kerti ágyást vagy medencét, határoló kábellel kell körülkeríteni



SMART GARDENING

A Robolinho® vagy közvetlen WiFi kapcsolaton keresztül csatlakozik az AL-KO inTOUCH alkalmazáshoz, vagy otthoni WiFi-n keresztül csatlakozik az AL-KO Smart Cloud szolgáltatáshoz (internetkapcsolat szükséges).

Az AL-KO Smart Cloud szolgálta-

tásán keresztül kapcsolat lehetővé teszi az Ön számára, hogy a világon bárholonnan megfigyelje, konfigurálja és kezelje a Robolinho®-t – akár az AL-KO inTOUCH alkalmazáson, az Amazon Alexán vagy az okos IFTTT felhőszolgáltatáson keresztül. Ezenkívül rendszeres szoftverfrissí-

tésekből is profitálhat, és megoszthatja Robolinho®-ját a családjával, szomszédaival és a kedvenc solo by AL-KO kereskedőjével, hogy a távollétében figyeljenek a Robolinho®-ra vagy támogatást adjanak.

További információk erről a 6. oldaltól



A MÉHEK VÉDELME

A méhek egyre kevesebb menedéket találnak. Segítse őket azzal, hogy saját helyet biztosít a számukra.

BÁZISÁLLOMÁS FELÉPÍTÉSE

A bázisállomást időjárásvédtett helyre telepítse.

SZŰK ÁTJÁRÓK

A legalább 60 cm-es keskeny folyosókon minden gond nélkül át tud haladni a Robolinho®.

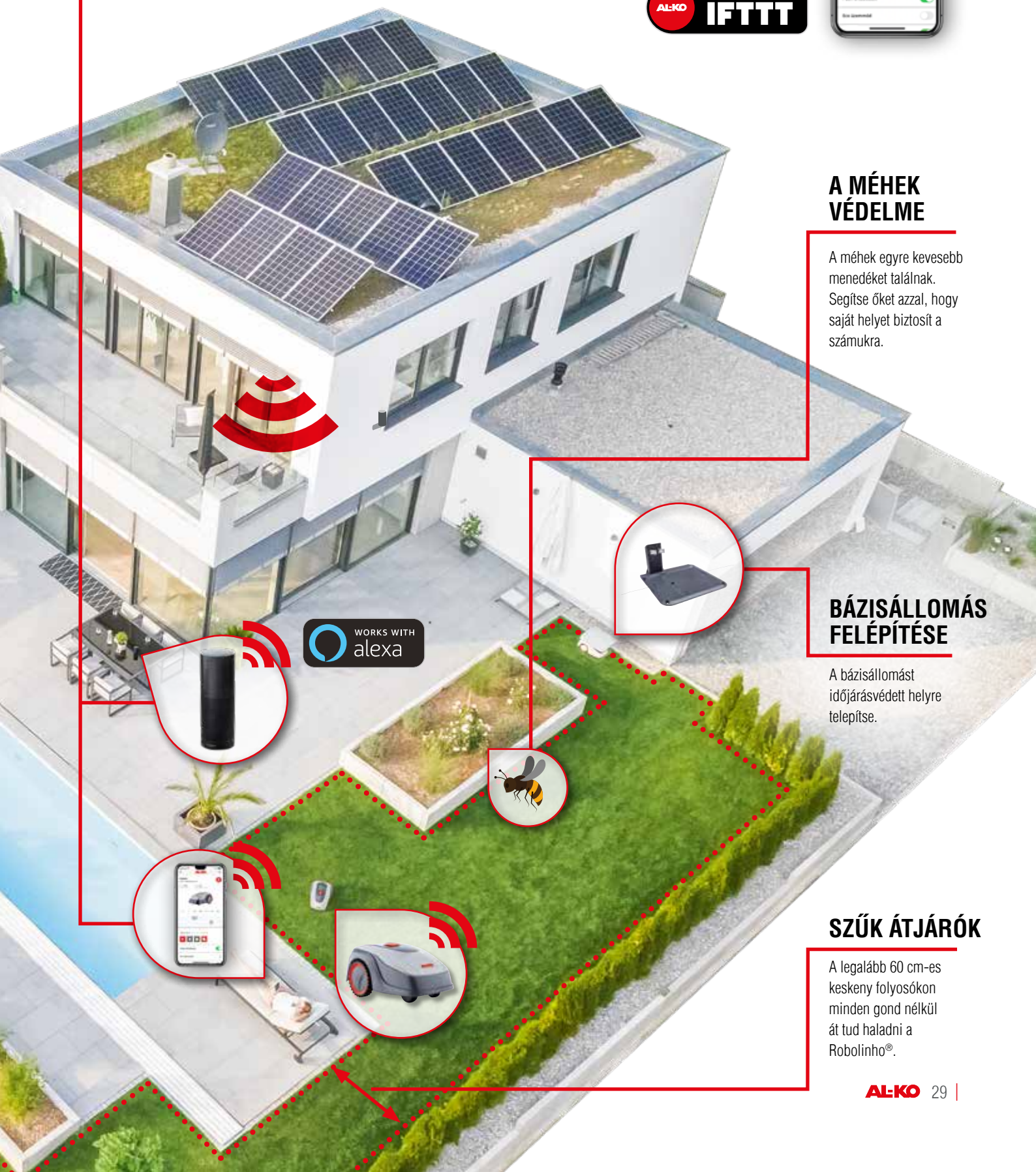

ROBOLINHO®

engineered in 
GERMANY

made in 
AUSTRIA

MODELLEINK ÁTTEKINTÉSE



ÚJ

ROBOLINHO® 300 E

- | Max. 300 m² felületművelési teljesítmény*
- | Max. 30%-os emelkedő
cikksz. 119 991



EASY



ROBOLINHO® 500 E

- | Max. 500 m² felületművelési teljesítmény*
- | Max. 45%-os emelkedő
cikksz. 119 950



EASY



ROBOLINHO® 500 W

- | Max. 500 m² felületművelési teljesítmény*
- | Max. 45%-os emelkedő
- | Kényelmesen, okostelefonon keresztül
kezelhető a WiFi-nek és az inTouch
alkalmazásnak köszönhetően
cikksz. 119 925



COMFORT



ROBOLINHO® 1150 W

- | Max. 1000 m² felületművelési teljesítmény*
- | Max. 45%-os emelkedő
- | Kényelmesen, okostelefonon keresztül
kezelhető a WiFi-nek és az inTouch
alkalmazásnak köszönhetően
cikksz. 119 965



PREMIUM



AZ ÖN ELŐNYEI

- Kiegészítő szerelések nélkül megbirkózik a keskeny, de legalább 60 cm széles átjárókkal
- Rendkívül csendes, a 60 dB(A) alig hallható
- Az oldalsó érintkezésnek köszönhetően helytakarékosan, a terület szélén leparkolható
- A széles körűen alkalmazott érzékelőtechnikának köszönhetően minden helyen biztonságosan használható
- Profilozott meghajtott kerekeinek köszönhetően akár 45%-os emelkedőkre is képes nagy húzóerővel felkaptatni
- Az egyedülálló mulcsozókész-rendszernek köszönhetően rendkívül finomra aprított fűnyesedék, ami trágyaként hasznosul
- A telepítési dokumentáció minden modellnél benne van a szállítási tartalomban

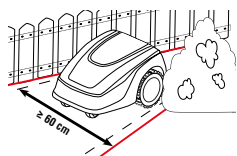

MEGBIRKÓZIK A SZŰK ÁTJÁRÓKKAL



HALK ÜZEM

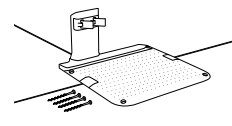

OLDALSÓ ÉRINTKEZÉS

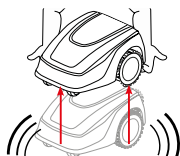

BIZTONSÁGI LEÁLLÁS

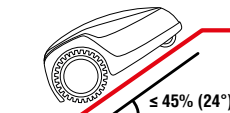

KAPASzkodóKÉPESSÉG

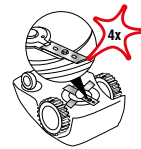

DUPLAKÉSES



FELFEDEZZE FEL OKOS KERTVILÁGUNKAT!



** Az Amazon, az Alexa és az összes kapcsolódó logó az Amazon.com, Inc.-nek, illetve kapcsolt vállalkozásainak a védjegyei. Az Alexa-kompatibilis robotfűnyírók listáját a www.al-ko.com/garden oldalon találhatja meg.

Ennek az eszköznek az Alexa általi támogatása az Alexa országon belüli rendelkezésre állásától függ. Részletek: https://www.amazon.com/gp/help/customer/display.html/ref=hp_left_v4_sib?ie=UTF8&nodeId=202206990

ÚJ



ROBOTFŰNYÍRÓK	Robolinho® 300 E	Robolinho® 500 E	Robolinho® 500 W	Robolinho® 1150 W
Kategória	EASY	EASY	COMFORT	PREMIUM
Terület* / max. dőlésszög	max. 300 m ² / 30%	max. 500 m ² / 45%	max. 500 m ² / 45%	max. 1000 m ² / 45%
Hosszúság / szélesség / magasság	600 / 400 / 290 mm	600 / 400 / 290 mm	600 / 400 / 290 mm	625 / 440 / 290 mm
Tömeg	kb. 7,0 kg	kb. 7,6 kg	kb. 7,6 kg	kb. 12,3 kg
Készrendszer	4 duplakéses	4 duplakéses	4 duplakéses	4 duplakéses
Vágásszélesség / magasság	20 cm / 25–55 mm	20 cm / 25–55 mm	20 cm / 25–55 mm	22 cm / 25–55 mm
Belépési pontok	tetszőleges	3	3	3
Akku	Li-ion (2,5 Ah / max. 20 V)	Li-ion (2,5 Ah / max. 20 V)	Li-ion (2,5 Ah / max. 20 V)	Li-ion (5 Ah / max. 25,2 V)
Fűnyírási idő / töltési idő	45 perc / 45 perc	55 perc / 50 perc	55 perc / 50 perc	100 perc / 100 perc
Vágószerszék fordulatszáma	3400 ford./perc	3400 ford./perc	3400 ford./perc	3400 ford./perc
Garantált hangteljesítmény	60 dB (A)	60 dB (A)	60 dB (A)	60 dB (A)
WiFi + Smart Cloud Connect**	–	–	✓	✓
Cikksz. / EAN kód	119 991 / 400 371 835 6274	119 950 / 400 371 835 6007	119 925 / 400 371 835 5758	119 965 / 400 371 835 6106

ROBOLINHO®

| TARTOZÉKOK



ÚJ





ROBOTFŰNYÍRÓ-GARÁZS

Az új, UV-álló műanyag tetőnk optimális védelmet nyújt a Robolinho® robotfűnyírónak az időjárás hatásai ellen a töltési és állásidők alatt anélkül, hogy akadályozná a működési folyamatokat. A praktikus, felhajtható szerkezetnek köszönhetően a kezelőfelület könnyen hozzáférhető. A szilárd retesz a tetőt nyitott helyzetben is rögzíti.

ÚJ

Minden Robolinho® típushoz (300 E, 500 E, 500 W és 1150 W) használható – mellé rögzítőtű is jár a gyeppel való erős rögzítés érdekében.
H x Sz x M: 60 x 57 x 39 cm
cikksz. 119 990 / EAN kód 400 371 835 6267



TÖLTŐÁLLOMÁS PADLÓLEMEZZEL

Az összes Robolinho® robotfűnyíróhoz
cikksz. 127 516 /
EAN kód 400 371 805 9571



KÉSTÁRCSA

Robolinho® 300 E, 500 E és 500 W típushoz
cikksz. 127 466 / EAN kód 400 371 805 8581



Robolinho® 1150 W típushoz
cikksz. 127 467 / EAN kód 400 371 805 8598

TALAJSZÖGEK

(90 darab)
cikksz. 119 461 /
EAN kód 400 371 835 1477



KÁBELJAVÍTÓ KÉSZLET (6 csatlakozó)

Az összes Robolinho® robotfűnyíróhoz
cikksz. 127 327 /
EAN kód 400 371 805 5139



HUROKVEZETÉK

(150 m)
cikksz. 119 462 /
EAN kód 400 371 835 1484



MEGERŐSÍTETT HATÁROLÓKÁBEL

tekercsben (300 m)
cikksz. 127 335 /
EAN kód 400 371 805 5924



PÓTKÉS (3x2 darab)

Az összes Robolinho® robotfűnyíróhoz
cikksz. 127 465 /
EAN kód 400 371 805 8574

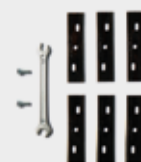

TELEPÍTŐKÉSZLET

1x határolókábel (150 m)
1x 90 db-os talajszögkészlet
5x kábelösszekötő
cikksz. 127 513 /
EAN kód 400 371 805 9540

TELEPÍTŐKÉSZLET

2x határolókábel (150 m)
3x 90 db-os talajszögkészlet
10x kábelösszekötő
cikksz. 127 514 /
EAN kód 400 371 805 9557



ERŐGÉPEINK

A LEGERŐSEBB IGÁSLOVAK A FÜNYÍRÓISTÁLLÓBAN



Tökéletes mezítlábas érzés –
mert az élet kint zajlik



Rugalmasan bevethető megoldás
a tökéletes pázsit érdekében –
kaszáljon, gyűjtse a fűvet és
mulcsozzon egyazon eszközzel



Maximális munkakényelem
az intelligens kertészkedéshez



MAXAIRFLOW-TECHNOLOGY

TÖKÉLETES LEVEGŐ- ÉS ANYAGÁRAMLÁS

MAXAIRFLOW
technology

A MÉRET A LÉNYEG

Extra magas, extra nagy – ez a MaxAirflow-Technology alapja. Az extra magas acéllemez burkolatnak és az extra nagy kidobócsatornának köszönhetően a levegőáram 42%-kal nagyobb, mint a hagyományos acéllemez burkolatoknál. Ezáltal a fűnyesedék – a normál fűnyírókkal ellentétben – nem laposan a fűgyűjtő aljára esik, hanem magas röppályán kerül a fűgyűjtőbe. Így a fűgyűjtő hatékonyan, hátulról indulva töltődik anélkül, hogy a kidobócsatorna eltömődne.



TELI FŰGYŰJTŐ, KEVESEBB SZÜNET

A MaxAirflow-Technology révén a fűnyesedék először a fűgyűjtődoboz hátsó részébe kerül, így az teljesen tele-töltődik és ritkábban kell üríteni.



OPTIMÁLIS FŰGYŰJTÉS

A tökéletesen teli fűgyűjtő a beépített nyelvvel eltávolítja a fűmaradványokat a kidobócsatornából. A fű így optimálisan felvételezre kerül, és kevesebb fűnyesedék marad a gyepen.



NINCSENEK ZÖLD UJJAK

A MaxAirflow-Technology segítségével a magas, nedvdús fű is gond nélkül lenyírható anélkül, hogy csomókban a talajon maradna vagy eltömítené a kidobócsatornát. Így a kezünk tiszta marad.

INNOVATÍV ÖNINDÍTÓ

A BENZINMOTOROS FÚNYÍRÓ
KÉNYELMES INDÍTÁSA KULCS
ELFORDÍTÁSÁVAL

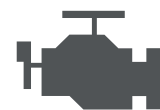

AL-KO



ÖNINDÍTÁSI TECHNOLÓGIA*

Gyors, biztonságos és fáradság nélküli indítás. Egy kisebb, jól kézre álló lítiumion-akku elegendő energiaforrás az indításhoz. Ez a korábban használatos ólomzselés akkukkal összevetve nemcsak a fűnyíró tömegét csökkenti, hanem az új technológia a kezelés és töltés folyamatát is sokkal kényelmesebbé teszi.

A rendkívül nagy akkukapacitásnak köszönhetően egyetlen akkutöltéssel akár 200 indítás is lehetséges (ez nagyjából egy fűnyírási szezonnak felel meg). A külső töltővel csupán 10 perc utántöltés után 20 újabb indítás lehetséges.

A Briggs & Stratton motorgenerációja az Instart technológiát, az AL-KO motorok pedig az E-Start technológiát használják.

*Nem minden fűnyírómodellnél



NINCS TÖBBÉ OLAJCSERE

Innovatív felépítésüknek és az optimalizált légűtésnek köszönhetően a Briggs & Stratton Exi és Instart motorok lényegesen kevesebb olajat fogyasztanak, mint a hasonló 4 ütemű motorok. Ráadásul a kisebb mértékű felmelegedés következtében az olaj kenési tulajdonságai tovább megmaradnak, így a csere helyett elegendő az utántöltés.



BIZTONSÁGOS ÉS GYORS INDÍTÁS

Ha a lítiumion-akku fel van töltve és csatlakoztatták, akkor már csak a kulcsot kell elfordítani ahhoz, hogy a motor beinduljon. A motor első, fárasztó berántása már a múlté, és az önindítóval a fűgyűjtőkosár ürítése utáni újraindítás is gyerekjáték.



KOMPAKT ERŐGÉP

Kicsi, de erős – ezzel jellemezhető a legjobban a motorra szerelt akku. Ráadásul nagyon könnyen kivethető és visszatehető (a B&S 475 iSi motor akkumulátora fixen beépített). Az akku hosszabb töltéskihagyás után is (pl. a téli időszakban) tetszőlegesen és gyakran néhány perc alatt feltölthető.

KÖRNYEZETBARÁT ÉS HALK A KERTBEN

TELJES AKKUTELJESÍTMÉNY
AL-KO MOWEO 46.0 LI SP



Nincs memória-
effektus

7



Vágómagasság-
beállítás



Masszív
ház

Tartós energia

Az Energy Flex lítiumion-akku választás szerint 4 Ah vagy 5 Ah változatban kapható.

A memóriaeffektus kihagyásával az Energy Flex lítiumion-akkuk hosszú élettartammal rendelkeznek.

Az akku töltöttségjelzője mutatja, hogy mikor kell újra feltölteni az akkumulátort.

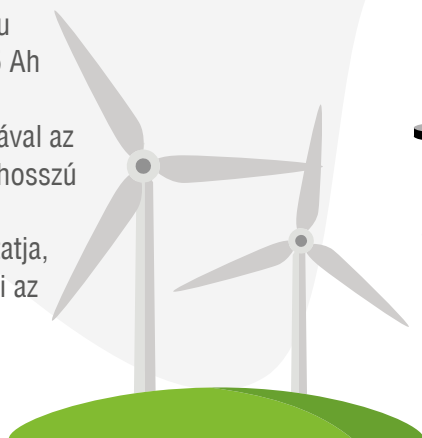

Kényelmes feltöltés

Az akku egyszeri teljes feltöltése annyi ideig tart, mint egy jó film vagy kedvenc tévéműsorának két része. Kényeztesse magát egy kis szünettel!



Biztonságos indításfunkció

A véletlen elindulás megakadályozása érdekében valamennyi akkus fűnyíró biztonsági kulccsal rendelkezik. A motor csak akkor indul el, ha ez a kulcs benne van és elfordítják.

Hatékony munkavégzés
max. ekkora fűfelületig:

500 m²



Big wheels
keep on
turning

XXL hátsó kerekek

a golyós csapágyazású kerekek biztosítják a gyepekímélő fűnyírást.



Sokoldalúan használható akku

Legyen szó bár fűnyírásról, sövényvágásról vagy őszi lombfűtésről, az Energy Flex családdal mindehhez csak egyetlen akkura van szükség. Ebben az a legjobb, hogy a fűnyíró szállítási tartalma eleve tartalmaz egy akkut és egy töltőt. Így jutányosan, külön akkumulátor nélkül vásárolhatja meg további Energy Flex akkus készülékeit.



Könnyed nyírás

Az akkus fűnyírók egyesítik a klasszikus benzines fűnyírók előnyeit az elektromos készülékek csendes és emissziómentes működésével – mindezt zavaró kábel nélkül. A tökéletes kombináció!

Az Ön kertjéhez tervezve

Az akár 46 cm-es vágásszélesség maximális hatékonyságú munkavégzést tesz lehetővé, nagy fűfelületeken.





AZ ÖN ELŐNYEI

- | Erős lítiumion-akku és töltő a szállítási tartalomban
- | Az akku az Easy Flex-, illetve az Energy Flex-családon belül az összes készülékhez használható
- | Fűgyűjtő beépített töltöttségjelzővel
- | **2INONE** funkció (vágás, gyűjtés)
- | **3INONE** funkció (vágás, gyűjtés, mulcsozás)

AKKUS FÜNYÍRÓK



MINDEN ELLENŐRZÉS ALATT

Az akku pillanatnyi töltöttségi szintje egy egyszerű gombnyomással leolvasható. A lítiumion-technológiának köszönhetően bármikor gyorsan feltölthető, egy teljes töltés csupán nagyjából másfél órát vesz igénybe.



BIZTOS, AMI BIZTOS

A véletlen elindulás megakadályozása érdekében valamennyi fűnyíró biztonsági kulccsal rendelkezik. A motor csak akkor indul el, ha ez a kulcs benne van és elfordítják. Kihúzása után a fűnyíró gond nélkül leállítható.



EGYSZERŰ KEZELHETŐSÉG

A központi vágómagasság-beállításnak köszönhetően pillanatok alatt tökéletes vágási eredményt kap. Egy fogantyú segítségével egyszerűen, minden bonyodalom nélkül beállíthatja a megfelelő vágómagasságot.

Akkuk/
töltőkészülékek
▶ 16/17. oldal



|| EASY FLEX

34.8 Li

- | 34 cm-es vágásszélesség
- | 150–200 m² fűfelület
- | Kényelmes dupla kapcsolókengyel a kényelmesebb használathoz
- | Masszív hordozófogantyú

cikksz. 113 540

Akkival és
töltővel



összecsukható



Akkuk/
töltőkészülék
▶ 18/19. oldal



|| ENERGY FLEX

3.29 Li

- | 32 cm-es vágásszélesség
- | 250 m² fűfelület
- | 30 l-es fűgyűjtő extra hosszú doboznyelvel
- | Karbantartást nem igénylő, szénkefe nélküli motor
- | A helytakarékos tárolás érdekében függőlegesen állítható

cikksz. 113 663

Akkival és
töltővel



összecsukható



Akkuk/
töltőkészülék
▶ 18/19. oldal



|| ENERGY FLEX

3.85 Li

- | 37 cm-es vágásszélesség
- | 250 m² fűfelület
- | 45 l-es fűgyűjtő extra hosszú doboznyelvel
- | Karbantartást nem igénylő, szénkefe nélküli motor
- | XXL-es hátsó kerekek

cikksz. 113 278

Akkival és
töltővel



Akkuk/
töltőkészülék
▶ 18/19. oldal

ENERGY FLEX

42.9 Li

- | 42 cm-es vágásszélesség
- | 400 m² fűfelület
- | Karbantartást nem igénylő, szénkefe nélküli motor
- | Stabil elülső hordozófogantyú
- | Ergonomikus kapcsolókengyel habszivacsos burkolattal

cikksz. 113 694

Akkival és
töltővel



ENERGY FLEX

42.9 Li SP

- | 42 cm-es vágásszélesség
- | 400 m² fűfelület
- | Karbantartást nem igénylő, szénkefe nélküli motor
- | Stabil elülső hordozófogantyú
- | Ergonomikus kapcsolókengyel habszivacsos burkolattal
- | Hátsókerék-meghajtás, 1 sebességes

cikksz. 113 695

Akkival és
töltővel



Akkuk/
töltőkészülék
▶ 18/19. oldal

ENERGY FLEX

46.9 Li SP

- | 46 cm-es vágásszélesség
- | 400 m² fűfelület
- | Karbantartást nem igénylő, szénkefe nélküli motor
- | Stabil elülső hordozófogantyú
- | Ergonomikus kapcsolókengyel
- | XXL-es hátsó kerekek
- | Hátsókerék-meghajtás, 1 sebességes

cikksz. 113 714

Akkival és
töltővel



ENERGY FLEX

Moweo 42.0 Li

Akkuk/
töltőkészülék
▶ 18/19. oldal

- | 42 cm-es vágásszélesség
- | 400 m² fűfelület
- | Golyós csapágyazású kerekek
- | Karbantartást nem igénylő, szénkefe nélküli motor
- | Ergonomikus kapcsolókengyel

Akkival és
töltővel

cikksz. 119 933



COMFORT



engineered in
GERMANY

made in
AUSTRIA

ÚJ

ENERGY FLEX

Moweo 42.1 Li SP

Akkuk/
töltőkészülék
▶ 18/19. oldal

- | 42 cm-es vágásszélesség
- | 400 m² fűfelület
- | Golyós csapágyazású kerekek
- | Karbantartást nem igénylő, szénkefe nélküli motor
- | Ergonomikus kapcsolókengyel
- | Hátsókerék-meghajtás, 1 sebességes

Akkival és
töltővel

cikksz. 119 992



COMFORT

MAX AIRFLOW
technology

ENERGY FLEX

Moweo 46.0 Li SP

Akkuk/
töltőkészülék
▶ 18/19. oldal

- | 46 cm-es vágásszélesség
- | 500 m² fűfelület
- | Ergonomikus kapcsolókengyel
- | Golyós csapágyazású, XXL-es hátsó kerekek
- | Karbantartást nem igénylő, szénkefe nélküli motor
- | Hátsókerék-meghajtás, 1 sebességes

Akkival és
töltővel

cikksz. 119 934



COMFORT



AKKUVAL ÉS TÖLTŐVEL	34.8 Li	3.29 Li
Kategória	EASY	EASY
Vágásszélesség	34 cm	32 cm
Max. fűfelület	150–200 m ²	250 m ²
Funkció	2INONE funkció	2INONE funkció
Vágómagasság / vágómagasság-állítás	25–75 mm / központi, 6 fokozatban	25–65 mm / központi, 5 fokozatban
Akku típusa	Li-ion 20 V max. (2,5 Ah)	Li-ion 40 V max. (4,0 Ah)
Akku max. töltési ideje	150 perc	90 perc
Szállítási tartalom akkumulátor / töltőkészülék	2x 2,5 Ah / 1	1x 4,0 Ah / 1
Kerékhajtás	–	–
Kerék- \varnothing elől/hátul	140/160	140/160
Késház	műanyag PP	műanyag PP
Fügyűjtő térfogat	30 l	30 l
Tömeg kb.	12 kg	12 kg
Mulcsozó funkció	–	–
Cikksz. / EAN kód	113 540 / 400 371 805 7584	113 663 / 400 371 805 9106

AKKUMULÁTOR ÉS TÖLTŐKÉSZÜLÉK NÉLKÜL		
Cikksz. / EAN kód	–	–

PÓTKÉS		
Cikksz. / EAN kód	113 632 / 400 371 805 8802	113 724 / 400 371 806 0393

ÚJ

3.85 Li	42.9 Li	42.9 Li SP	46.9 Li SP	Moweo 42.0 Li	Moweo 42.1 Li SP	Moweo 46.0 Li SP
EASY	EASY	EASY	EASY	COMFORT	COMFORT	COMFORT
37 cm	42 cm	42 cm	46 cm	42 cm	42 cm	46 cm
250 m ²	400 m ²	400 m ²	500 m ²	400 m ²	400 m ²	500 m ²
2INONE funkció	2INONE funkció	2INONE funkció	3INONE funkció	2INONE funkció	2INONE funkció	3INONE funkció
25–75 mm / központi, 6 fokozatban	30–75 mm / központi, 7 fokozatban	30–75 mm / központi, 7 fokozatban	30–75 mm / központi, 7 fokozatban	30–75 mm / központi, 7 fokozatban	30–75 mm / központi, 7 fokozatban	30–75 mm / központi, 7 fokozatban
Li-ion 40 V max. (4,0 Ah)	Li-ion 40 V max. (4,0 Ah)	Li-ion 40 V max. (4,0 Ah)	Li-ion 40 V max. (4,0 Ah)	Li-ion 40 V max. (4,0 Ah)	Li-ion 40 V max. (5,0 Ah)	Li-ion 40 V max. (5,0 Ah)
90 perc	90 perc	90 perc	90 perc	90 perc	120 perc	120 perc
1x 4,0 Ah / 1	1x 4,0 Ah / 1	1x 4,0 Ah / 1	1x 4,0 Ah / 1	1x 4,0 Ah / 1	1x 5,0 Ah / 1	1x 5,0 Ah / 1
–	–	1 sebességes	1 sebességes	–	1 sebességes	1 sebességes
150/230	175/200	178/210	200/280	180/205	180/225	200/280
műanyag PP	acéllemez	acéllemez	acéllemez	acéllemez	acéllemez	acéllemez
45 l	60 l	60 l	60 l	65 l	65 l	70 l
17 kg	23 kg	23 kg	26 kg	23,7 kg	25,8 kg	31,2 kg
–	–	–	–	–	–	igen (a mulcsozóék alapfelszereltség)
113 278 / 400 371 805 5009	113 694 / 400 371 805 9595	113 695 / 400 371 805 9601	113 714 / 400 371 806 0218	119 933 / 400 371 835 5833	119 992 / 400 371 835 6281	119 934 / 400 371 835 5840

–	113 688 / 400 371 805 9311	113 689 / 400 371 805 9328	113 690 / 400 371 805 9335	–	–	–
---	-------------------------------	-------------------------------	-------------------------------	---	---	---

113 127 / 400 371 804 7974	113 722 / 400 371 806 0379	113 722 / 400 371 806 0379	113 723 / 400 371 806 0386	113 347 / 400 371 805 5658	113 347 / 400 371 805 5658	113 348 / 400 371 805 5665
-------------------------------	-------------------------------	-------------------------------	-------------------------------	-------------------------------	-------------------------------	-------------------------------





ELEKTROMOS FŰNYÍRÓK



KIS TÖMEG

A hordozófogantyúnak és a készülék csekély tömegének köszönhetően a 3.22 SE és a 3.82 SE típusok könnyen szállíthatók. Az összecusukható tolókaroknak köszönhetően a tárolásuk is helytakarékosan megoldható.



SZEGÉLYHEZ KÖZELI NYÍRÁS

A különleges házkialakításnak köszönhetően a kerekek nem érnek a kesházon túl, a falak mentén történő fűnyírás nem jelenthet gondot.



TÖKÉLETESEN ÁTGONDOLT

A kompakt felépítésüknek és összecusukható tolókaruknak köszönhetően az elektromos fűnyíróink fordulékonyak és könnyen tárolhatók. Az aerodinamikus légáramlású fűgyűjtő, a nagy nyílás és a praktikus hordozófogantyú egyszerű és maradéktalan leürítést tesz lehetővé.

AZ ÖN ELŐNYEI

- | Könnyű és könnyen kezelhető
- | XL-/XXL-es abroncsok a kényelmes használathoz
- | Fűgyűjtő beépített töltöttségjelzővel
- | **2INONE** funkció (vágás, gyűjtés)
- | **3INONE** funkció (vágás, gyűjtés, mulcsozás)

EASY
ELŐNYÖK

- | Biztosítókengyel-kapcsoló kábel-tehermentesítővel
- | Kényelmes hordozófogantyú és hordozómélyedés a ház elülső oldalán

Classic 3.22 SE

- | 32 cm-es vágásszélesség
- | 250 m² fűfelület
- | Kis tömeg: csupán 9,5 kg-ot nyom
- | 30 l-es fűgyűjtő extra hosszú doboznyelvel
- | Könnyű, műanyag ház
- | Stabil hordozófogantyú

cikksz. 112 805



Classic 3.82 SE

- | 38 cm-es vágásszélesség
- | 500 m² fűfelület
- | Kis tömeg: csupán 12 kg-ot nyom
- | 37 l-es fűgyűjtő extra hosszú doboznyelvel
- | Könnyű, műanyag ház
- | Stabil hordozófogantyú

cikksz. 112 856



COMFORT ELŐNYÖK

- | Központi vágómagasság-beállítás
- | Állítható magasságú tolókar a 40 E típusnál
- | Ergonomikus kialakítású, puha fogantyú



EGYSZERŰ SZÁLLÍTÁS

A beépített hordozófogantyú egyszerű szállítást tesz lehetővé. A fűgyűjtő könnyen levehető, a fűnyíró az összecsuksukható tolókaroknak köszönhetően a gyorsan és helytakarékosan tárolható.



34 E Comfort

- | 34 cm-es vágásszélesség
- | 300 m² fűfelület
- | Hosszú élettartamú motor
- | Könnyű, műanyag ház
- | Ergonomikus kapcsolókengyel

cikksz. 112 857



COMFORT

40 E Comfort

- | 40 cm-es vágásszélesség
- | 600 m² fűfelület
- | Hosszú élettartamú motor
- | Egyénileg állítható magasságú tolókar
- | Mulcsozóékkal
- | **3INONE** funkció

cikksz. 112 858



COMFORT

46.4 E Comfort

- | 46 cm-es vágásszélesség
- | 900 m² fűfelület
- | 65 l-es fűgyűjtő
- | robusztus acéllemez ház
- | XXL-es hátsó kerekek
- | Stabil hordozófogantyú
- | Mulcsozóékkal
- | **3INONE** funkció

cikksz. 113 103



COMFORT



MULCSOZÁS IGÉNY SZERINT

Szerszám nélkül helyezze be a mulcsozó éket, hogy a finom fűyesedéket természetes tápként bedolgozza a gyepebe (40 E Comfort / 46.4 E Comfort).



	Classic 3.22 SE	Classic 3.82 SE	34 E Comfort	40 E Comfort	46.4 E Comfort
Kategória	EASY	EASY	COMFORT	COMFORT	COMFORT
Vágásszélesség	32 cm	38 cm	34 cm	40 cm	46 cm
Max. fűfelület	250 m ²	500 m ²	300 m ²	600 m ²	900 m ²
Funkció	2INONE funkció	2INONE funkció	2INONE funkció	3INONE funkció	3INONE funkció
Vágómagasság/ vágómagasság-állítás	20–60 mm / tengelyenként, 3 fokozatban	20–60 mm / tengelyenként, 3 fokozatban	28–68 mm / központi, 6 fokozatban	28–68 mm / központi, 6 fokozatban	30–75 mm / központi, 7 fokozatban
Indukciós motor	elektromos, 1 000 W	elektromos, 1400 W	elektromos, 1 200 W	elektromos, 1400 W	elektromos, 1 600 W
Kerék-\varnothing elől/hátul	140 / 140 mm	140 / 160 mm	145 / 155 mm	155 / 190 mm	200/280 mm, golyóscsapágy
Késház	műanyag PP	műanyag PP	műanyag PP	műanyag PP	acéllemez
Fűgyűjtő térfogat	30 l	37 l	37 l	43 l	65 l
Tömeg kb.	9,5 kg	12 kg	15 kg	19 kg	29,5 kg
Mulcsozó funkció	–	–	–	✓	✓
Cikksz. / EAN kód	112 805 / 400 371 804 2382	112 856 / 400 371 804 3587	112 857 / 400 371 804 3501	112 858 / 400 371 804 3594	113 103 / 400 371 804 7691

PÓTKÉS

Cikksz. / EAN kód	112 806 / 400 371 804 2405	112 881 / 400 371 804 3877	112 566 / 400 371 803 7746	112 567 / 400 371 803 7753	113 057 / 400 371 804 7271
------------------------------	-------------------------------	-------------------------------	-------------------------------	-------------------------------	-------------------------------



AZ ÖN ELŐNYEI

- | robusztus acéllemez burkolat
- | XL-/XXL-es, könnyen futó kerekek
- | **2INONE** funkció (vágás, gyűjtés)
- | **3INONE** funkció (vágás, gyűjtés, mulcsozás)
- | **4INONE** funkció (vágás, gyűjtés, mulcsozás, oldalkidobás)

engineered in 
GERMANY

 made in
AUSTRIA

BENZINMOTOROS FŰNYÍRÓK



KÉNYELMES MAGASSÁGÁLLÍTÁS

A központi vagy kerekenkénti gyorsbeállításal minden modell gyorsan beállítható a kívánt vágómagasságra.



KÖNNYŰ HALADÁS

Az AL-KO benzinmotoros fűnyírók abroncsai kímélik a gyepet és optimális munkavégzést tesznek lehetővé. Az XL-es/XXL-es hátsó kerekek hajtása továbbá kiváló húzóerőt biztosít a gyepen.



A LEGJOBB EREDMÉNY

Függetlenül attól, hogy vágást és gyűjtést, mulcsozást, vagy oldalkidobást szeretne-e: Innovatív kesházaink a legjobb gyepápolási eredményeket biztosítják Önnek. Tartozékaink széles választéka minden igényt kielégítő megoldást kínál.

BENZINMOTOROS FŰNYÍRÓK

EASY-MODELLEK

Easy 4.20 P-S

- | 42 cm-es vágásszélesség
- | Akár 800 m² gyepfelületig
- | 50 l-es fűgyűjtődoboz

cikksz. 113 794



EASY

Easy 4.60 SP-S

- | 46 cm-es vágásszélesség
- | Akár 1400 m² gyepfelületig
- | 60 l-es fűgyűjtő
- | Hátsókerék-meghajtás, 1 sebességes

cikksz. 113 795



EASY

Easy 5.10 SP-S

- | 51 cm-es vágásszélesség
- | Akár 1800 m² gyepfelületig
- | 60 l-es fűgyűjtő
- | Hátsókerék-meghajtás, 1 sebességes
- | Beépített oldalkidobás

4INONE funkció

cikksz. 113 796



EASY

4INONE
funkció

- | Nyírás
- | Gyűjtés
- | Mulcsozás
- | Oldalkidobás



EASY ELŐNYÖK

- | Az aerodinamikus alakú ház optimális nyíró- és fűgyűjtő tulajdonságokat biztosít
- | Elülső hordozófogantyú a kényelmes szállításhoz*
- | minőségi acéllemez burkolat
- | Kerékhajtás*
- | Primer szivatóval ellátott OHV motor a könnyű indításhoz
- | Központi vágómagasság-beállítás

*Nem minden modellnél



BENZINMOTOROS FŰNYÍRÓ	Easy 4.20 P-S	Easy 4.60 SP-S	Easy 5.10 SP-S
Kategória	EASY	EASY	EASY
Vágásszélesség	42 cm	46 cm	51 cm
Max. fűfelület	800 m ²	1400 m ²	1800 m ²
Funkció	2INONE funkció	2INONE funkció	4INONE funkció
Vágómagasság/vágómagasság-állítás	30–75 mm / központi, 7 fokozatban	30–75 mm / központi, 7 fokozatban	30–75 mm / központi, 7 fokozatban
Motor cm³ / kW / ford./perc	AL-KO Tech 140 140 / 2,0 / 2 900	AL-KO Tech 140 140 / 2,0 / 2 900	AL-KO Tech 160 160 / 2,3 / 2 900
Kerékhajtás	–	1 sebességes	1 sebességes
Kerék-\varnothing elől/hátul	175 / 200 mm	200 / 250 mm	200 / 250 mm
Késház	acéllemez	acéllemez	acéllemez
Fűgyűjtő térfogat	50 l	60 l	60 l
Tömeg kb.	23,1 kg	28,1 kg	31,8 kg
Mulcsozó funkció	–	opcionális	✓
Oldalkidobós	–	–	✓
Cikksz. / EAN kód	113 794 / 400 371 806 0843	113 795 / 400 371 806 0850	113 796 / 400 371 806 0867

PÓTKÉS

Cikksz.	492 242	492 208	492 209
----------------	---------	---------	---------

BENZINMOTOROS FŰNYÍRÓK

COMFORT-MODELLEK

COMFORT ELŐNYÖK

- | Elülső hordozófogantyú a kényelmes szállításhoz
- | Ergonomikus kialakítású tolókar kényelmes fogantyúval
- | Központi vágómagasság-beállítás (a Comfort 42.0 P-A kivételével)
- | Max-Airflow-technológiával (a Comfort 42.0 P-A és a Comfort 42.1 SP-A kivételével)
- | Kényelmes kerékajátás a kevesebb erőfeszítésért*
- | **2INONE** funkció (vágás és gyűjtés)
- | **3INONE** funkció (vágás, gyűjtés, mulcsozás)
- | **4INONE** funkció (vágás, gyűjtés, mulcsozás, oldalkidobás)

*Nem minden modellnél



Comfort 42.0 P-A

- | 42 cm-es vágásszélesség
- | Akár 800 m² gyepfelületig
- | 65 l-es fűgyűjtő
- | AL-KO Pro 125 QSS motor
- | Quick-Start technológia
- | **2INONE** funkció

cikksz. 119 935



COMFORT

MAX AIRFLOW technology

Comfort 51.0 P-A

- | 51 cm-es vágásszélesség
- | Akár 1500 m² gyepfelületig
- | AL-KO Pro 145 QSS motor
- | Quick-Start technológia
- | **4INONE** funkció

cikksz. 119 941



COMFORT



INSTART- / E-START TECHNOLOGY

A kiválasztott Briggs & Stratton és AL-KO motoroknál egy praktikus lítium-ion akku biztosítja az induláshoz szükséges energiát. A technológiával kapcsolatos további részleteket lásd a 37. oldalon. (Nem minden fűnyírómodellnél)

| **2INONE** funkció
(vágás, gyűjtés)

| **3INONE** funkció
(vágás, gyűjtés, mulcsozás)

| **4INONE** funkció
(vágás, gyűjtés, mulcsozás, oldalkidobás)

ÚJ

Comfort 42.1 SP-A

- | 42 cm-es vágásszélesség
- | Akár 800 m² gyepfelületig
- | AL-KO Pro 125 QSS motor
- | Quick-Start technológia
- | Hátsókerék-meghajtás, 1 sebességes
- | **3INONE** funkció

cikksz. 119 993



COMFORT

Comfort 46.0 SP-A

- | 46 cm-es vágásszélesség
- | Akár 1400 m² gyepfelületig
- | AL-KO Pro 125 QSS motor
- | Quick-Start technológia
- | Hátsókerék-meghajtás, 1 sebességes
- | **3INONE** funkció

cikksz. 119 936



COMFORT

Comfort 46.0 SP-A Plus

- | 46 cm-es vágásszélesség
- | Akár 1400 m² gyepfelületig
- | AL-KO Pro 145 QSS motor
- | Quick-Start technológia
- | Hátsókerék-meghajtás, 1 sebességes
- | **4INONE** funkció

cikksz. 119 938



COMFORT

MAX AIRFLOW^{*} technology

* Minden MaxAirflow-szimbólummal ellátott modellnél



READY START / GYORSINDÍTÁS

A Ready Start, illetve a QuickStart rendszernek köszönhetően a Briggs & Stratton EXI, valamint az AL-KO Pro QSS motorok nagyon gyorsan és könnyedén indíthatók. Nincs szükség Choke szivatra, azaz csak „pull and mow”. (Nem minden fűnyírómodellnél)



Comfort 51.0 SP-A

- | 51 cm-es vágásszélesség
- | Akár 1800 m² gyepfelületig
- | AL-KO Pro 145 QSS motor
- | Quick-Start technológia
- | Hátsókerék-meghajtás, 1 sebességes
- | **4INONE** funkció

cikksz. 119 944



COMFORT

Comfort 46.0 SP-B

- | 46 cm-es vágásszélesség
- | Akár 1400 m² gyepfelületig
- | Briggs & Stratton 500 E motor
- | Hátsókerék-meghajtás, 1 sebességes
- | **4INONE** funkció

cikksz. 119 937



COMFORT

Comfort 51.0 SP-B

- | 51 cm-es vágásszélesség
- | Akár 1800 m² gyepfelületig
- | Briggs & Stratton 625 EXI motor
- | Ready Start technológia
- | Hátsókerék-meghajtás, 1 sebességes
- | **3INONE** funkció

cikksz. 119 942



COMFORT

Comfort 46.0 SPI-A

- | 46 cm-es vágásszélesség
- | Akár 1400 m² gyepfelületig
- | AL-KO Pro 170 E-Start QSS motor
- | E-Start Technology
- | Hátsókerék-meghajtás, 1 sebességes
- | **3INONE** funkció

cikksz. 119 940



COMFORT

MAX AIRFLOW technology

Comfort 51.0 SP-B Plus

- | 51 cm-es vágásszélesség
- | Akár 1800 m² gyepfelületig
- | Briggs & Stratton 625 EXI motor
- | Ready Start technológia
- | Hátsókerék-meghajtás, 1 sebességes
- | **4INONE** funkció

cikksz. 119 943

COMFORT



MAX AIRFLOW technology

Comfort 46.0 SPI-B

- | 46 cm-es vágásszélesség
- | Akár 1400 m² gyepfelületig
- | Briggs & Stratton 475 iSi motor
- | Instart-Technology
- | Hátsókerék-meghajtás, 1 sebességes
- | **3INONE** funkció

cikksz. 119 939

COMFORT



ÚJ

	Comfort 42.0 P-A	Comfort 42.1 SP-A	Comfort 51.0 P-A	Comfort 46.0 SP-A	Comfort 46.0 SP-A Plus
Kategória	COMFORT	COMFORT	COMFORT	COMFORT	COMFORT
Vágásszélesség	42 cm	42 cm	51 cm	46 cm	46 cm
Max. fűfelület	800 m ²	800 m ²	1500 m ²	1400 m ²	1400 m ²
Funkció	2INONE funkció	3INONE funkció	4INONE funkció	3INONE funkció	4INONE funkció
Vágómagasság/ vágómagasság-állítás	25–75 mm / kerekenként, 7 fokozatban	25–75 mm / központi, 7 fokozatban	30–80 mm / központi, 7 fokozatban	30–80 mm / központi, 7 fokozatban	30–80 mm / központi, 7 fokozatban
Motor cm³ / kW / ford./perc	AL-KO Pro125 QSS 123 / 1,9 / 2 800	AL-KO Pro 125 QSS 123 / 1,9 / 2 800	AL-KO Pro 145 QSS 139 / 2,1 / 2 850	AL-KO Pro 125 QSS 123 / 1,9 / 2 800	AL-KO Pro 145 QSS 139 / 2,1 / 2 800
Kerékhajtás	–	1 sebességes	–	1 sebességes	1 sebességes
Kerék-σ elől/hátul	180 / 205 mm	180 / 220 mm	200 / 280 mm	200 / 280 mm	200 / 280 mm
Késház	acéllemez	acéllemez	acéllemez	acéllemez	acéllemez
Fűgyűjtő térfogat	65 l	65 l	60 l	60 l	60 l
Tömeg kb.	25,9 kg	27,5 kg	33,2 kg	33,4 kg	34,0 kg
Mulcszó funkció	–	✓	✓	✓	✓
Oldalkidobás	–	–	✓	–	✓
Cikksz. / EAN kód	119 935 / 400 371 835 5857	119 993 / 400 371 835 6298	119 941 / 400 371 835 5918	119 936 / 400 371 835 5864	119 938 / 400 371 835 5888

PÓTKÉS

Cikksz. / EAN kód	113 138 / 400 371 804 8650	113 138 / 400 371 804 8650	113 058 / 400 371 804 7288	113 057 / 400 371 804 7271	113 057 / 400 371 804 7271
------------------------------	-------------------------------	-------------------------------	-------------------------------	-------------------------------	-------------------------------



TÖLTÖTTSÉGJELZŐVEL

A nagy űrtartalmú, aerodinamikus, műanyag fűgyűjtőnek nemcsak a mérete meggyőző – beépített töltöttségjelzője megmutatja, mikor kell kiüríteni. A beépített doboznyelv eltávolítja a fűmaradványokat a kidobócsatornából.

(a Comfort 42.0 P-A és 42.1 SP-A kivételével)



Comfort 51.0 SP-A	Comfort 46.0 SP-B	Comfort 51.0 SP-B	Comfort 46.0 SPI-A	Comfort 51.0 SP-B Plus	Comfort 46.0 SPI-B
COMFORT	COMFORT	COMFORT	COMFORT	COMFORT	COMFORT
51 cm	46 cm	51 cm	46 cm	51 cm	46 cm
1800 m ²	1400 m ²	1800 m ²	1400 m ²	1800 m ²	1400 m ²
4INONE funkció	4INONE funkció	3INONE funkció	3INONE funkció	4INONE funkció	3INONE funkció
30–80 mm / központi, 7 fokozatban	30–80 mm / központi, 7 fokozatban	30–80 mm / központi, 7 fokozatban	30–80 mm / központi, 7 fokozatban	30–80 mm / központi, 7 fokozatban	30–80 mm / központi, 7 fokozatban
AL-KO Pro 145 QSS 139 / 2,1 / 2 800	Briggs & Stratton 500 E 140 / 2,0 / 2 900	Briggs & Stratton 625 EXI 150 / 2,3 / 2 900	AL-KO Pro 170 E-Start QSS 166 / 2,6 / 2 800	Briggs & Stratton 625 EXI 150 / 2,3 / 2 900	Briggs & Stratton 475 iSi Instart 140 / 2,2 / 2 900
1 sebességes	1 sebességes	1 sebességes	1 sebességes	1 sebességes	1 sebességes
200 / 280 mm	200 / 280 mm	200 / 280 mm	200 / 280 mm	200 / 280 mm	200 / 280 mm
acéllemez	acéllemez	acéllemez	acéllemez	acéllemez	acéllemez
60 l	60 l	60 l	60 l	60 l	60 l
35,3 kg	32,8 kg	34,1 kg	37,2 kg	34,7 kg	34,4 kg
✓	✓	✓	✓	✓	✓
✓	✓	–	–	✓	–
119 944 / 400 371 835 5949	119 937 / 400 371 835 5871	119 942 / 400 371 835 5925	119 940 / 400 371 835 5901	119 943 / 400 371 835 5932	119 939 / 400 371 835 5895

113 058 / 400 371 804 7288	113 057 / 400 371 804 7271	113 058 / 400 371 804 7288	113 057 / 400 371 804 7271	113 058 / 400 371 804 7288	113 057 / 400 371 804 7271
-------------------------------	-------------------------------	-------------------------------	-------------------------------	-------------------------------	-------------------------------

ERŐGÉPEINK

MASSZÍV ÉS KOMPAKT
PREMIUM



Tökéletes
mezítlábas érzés

4 in 1

Multifunkcionalitás
4 az 1-ben



A legmagasabb fokú
munkavégzési
kényelem



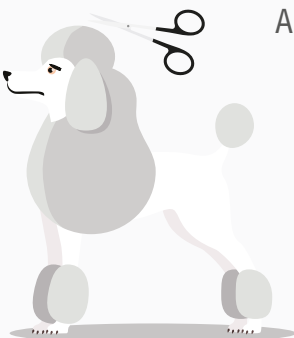

A tökéletes vágás

A központi magasságállítással gyorsan beállítható a kívánt vágómagasság. Hogy az Ön gyepeje is tökéletes legyen!

Ökológiai gyeapóolás

Mulcsozó funkcióval az ökológiai gyeapóolás érdekében – a finomra aprított fűnyesedék szerves trágyaként szolgál.



Kényelmes kezelhetőség

Ergonomikusan optimalizált kapcsolókengyel és puha fogantyúval ellátott kezelőpanel.

Innovatív motorok

Alacsonyabb olajfogyasztás az optimális kenési tulajdonságok fenntartásával.



4INONE funkció

Multifunkcionalitás

Rugalmasan bevethető megoldás a tökéletes pázsit érdekében: vágás, gyűjtés, mulcsozás és oldalkidobás.



Gyors boxbeállítás

A fűnyírók függőlegesen karbantarthatók vagy tisztíthatók. Ezzel egyidejűleg nagyon helytakarékos tárolás valósítható meg a következő bevetésig.

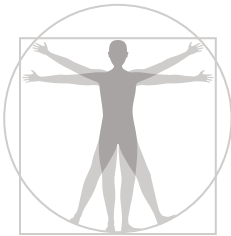
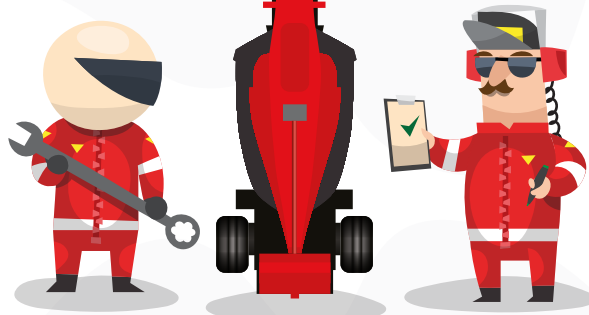

Az Ön kezében van a választás lehetősége

Legyen szó bár AL-KO, Briggs & Stratton vagy Honda motorról – rendelkezünk az Ön igényeinek pontosan megfelelő minőségi motorral!

Hosszabb nyírás, kevesebb szünet!

MAX AIRFLOW technology

A MaxAirflow technológia gondoskodik a fűnek a fűgyűjtőbe való optimális továbbításáról és a fűgyűjtő hatékony töltéséről. Így sokkal tovább tud fűvet nyírni a következő ürítésig.



Kiváló szerkezet!

A rendkívüli tartóssággal és strapabírással párosított funkcionalitásnak köszönhetően akár 1800 m² fűfelület is kényelmesen lenyírható.

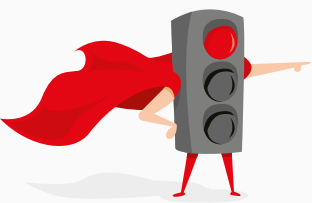

Beépített töltöttségjelző

Megmutatja, mikor kell a gyűjtőt üríteni.

Állítható sebesség

A VarioSpeed sebességszabályzóval kényelmesen beállíthatja a kívánt tempóra a meghajtási sebességet.



BENZINMOTOROS FŰNYÍRÓK

PRÉMIUM MODELLEK

MAX **AIRFLOW** ^{*}
technology

PRÉMIUM ELŐNYÖK

- | Elülso hordozofogantyú a kényelmes szállításhoz
- | 70 l-es fűgyűjtő
- | Rendkívül nagy teljesítményű motorok
- | Központi vágómagasság-beállítás
- | Egyszerű kezelés a tolókarba beépített kezelőpanelnek*
- | Max Airflow Technology – a tökéletes gyűjtési teljesítményért és az optimális fűgyűjtőtőlésért
- | **4INONE** funkció (vágás, gyűjtés, mulcsozás, oldalkidobás)

*Nem minden modellnél



Premium 470 SP-A

- | 46 cm-es vágásszélesség
- | Akár 1400 m² gyepfelületig
- | AL-KO Pro 170 QSS motor
- | Quick-Start technológia
- | Hátsókerék-meghajtás, 1 sebességes
- | **4INONE** funkció

cikksz. 119 946



PREMIUM

Premium 470 SP-B

- | 46 cm-es vágásszélesség
- | Akár 1400 m² gyepfelületig
- | Briggs & Stratton 650 EXI motor
- | Ready Start technológia
- | Hátsókerék-meghajtás, 1 sebességes
- | **4INONE** funkció

cikksz. 119 966



PREMIUM

Premium 520 SP-B

- | 51 cm-es vágásszélesség
- | Akár 1800 m² gyepfelületig
- | Briggs & Stratton 650 EXI motor
- | Ready Start technológia
- | Hátsókerék-meghajtás, 1 sebességes
- | **4INONE** funkció

cikksz. 119 967



PREMIUM

OPTIMÁLIS KEZELÉS

A fogásra optimalizált kapcsolókengyel és a puha fogantyúval ellátott kényelmes kezelőpanel megkönnyíti a fűnyírást. Még kényelmesebb a fűnyírás a kerékajtásnak, illetve modelltől függően az akár saját járásunk sebességéhez igazítható Vario Speed funkciónak köszönhetően.



Alles Beste

Empfehlung

04/2020

AL-KO Premium 470 VS-B

Premium 470 SPI-A

- | 46 cm-es vágásszélesség
- | Akár 1400 m² gyepfelületig
- | AL-KO Pro 170 QSS motor
- | E-Start-Technology és Quick-Start technológia
- | Hátsókerék-meghajtás, 1 sebességes
- | Kényelmes kezelőpanel
- | **4INONE** funkció

cikksz. 119 945



PREMIUM

Premium 470 VS-B

- | 46 cm-es vágásszélesség
- | Akár 1400 m² gyepfelületig
- | Briggs & Stratton 650 EXI motor
- | Ready Start technológia
- | Kerékajtás VarioSpeed sebességszabályzóval
- | Kényelmes kezelőpanel
- | **4INONE** funkció

cikksz. 119 947



PREMIUM

Premium 470 SP-H

- | 46 cm-es vágásszélesség
- | Akár 1400 m² gyepfelületig
- | Honda GCVx 145 motor
- | Hátsókerék-meghajtás, 1 sebességes
- | **4INONE** funkció

cikksz. 119 968



PREMIUM

Premium 520 VS-B

- | 51 cm-es vágásszélesség
- | Akár 1800 m² gyepfelületig
- | Briggs & Stratton 675 EXI motor
- | Ready Start technológia
- | Kerékajtás VarioSpeed sebességszabályzóval
- | Kényelmes kezelőpanel
- | **4INONE** funkció

cikksz. 119 949



PREMIUM

* Minden MaxAirflow-szimbólummal ellátott modellnél

Premium 520 SP-H

- 51 cm-es vágásszélesség
- Akár 1800 m² gyepfelületig
- Honda GCVx 170
- Hátsókerék-meghajtás, 1 sebességes
- 4INONE** funkció

cikksz. 119 969



PREMIUM

Premium 521 VS-H

- 51 cm-es vágásszélesség
- Akár 1800 m² gyepfelületig
- Honda GCVx 170
- Kerék-hajtás VarioSpeed sebesség-szabályzóval
- Kényelmes kezelőpanel
- 4INONE** funkció

cikksz. 119 994



PREMIUM

MAX AIRFLOW^{*}
technology

* Minden MaxAirflow-szimbólummal ellátott modellnél

TARTOZÉK MINDEN BENZINMOTOROS FÚNYÍRÓHOZ



NÉGYÜTEMŰ FÚNYÍRÓOLAJ SAE 30, 0,6 L

cikksz. 112 888 /
EAN kód 400 371 804 3952

NÉGYÜTEMŰ FÚNYÍRÓOLAJ 10W40, 1,0 L

(részben szintetikus, nagy hatásfokú olaj)
cikksz. 112 901 /
EAN kód 400 371 804 4089

BENZINMOTOROS FÚNYÍRÓK	Premium 470 SP-A	Premium 470 SP-B	Premium 520 SP-B	Premium 470 SPI-A
Kategória	PREMIUM	PREMIUM	PREMIUM	PREMIUM
Vágásszélesség	46 cm	46 cm	51 cm	46 cm
Max. fűfelület	1400 m ²	1400 m ²	1800 m ²	1400 m ²
Funkció	4INONE funkció	4INONE funkció	4INONE funkció	4INONE funkció
Vágómagasság/ vágómagasság-állítás	30–80 mm / központi, 7 fokozatban	30–80 mm / központi, 7 fokozatban	30–80 mm / központi, 7 fokozatban	30–80 mm / központi, 7 fokozatban
Motor cm ³ / kW / ford./perc	AL-KO Pro 170 QSS 166 / 2,6 / 2 800	Briggs&Stratton 650 EXI 163 / 2,4 / 2 800	Briggs&Stratton 650 EXI 163 / 2,4 / 2 800	AL-KO Pro 170 QSS E-Start 166 / 2,6 / 2 800
Kerék-hajtás	1 sebességes	1 sebességes	1 sebességes	1 sebességes
Kerék- σ elől/hátul	200 / 280 mm	200 / 280 mm	200 / 280 mm	200 / 280 mm
Késház	acéllemez	acéllemez	acéllemez	acéllemez
Fűgyűjtő térfogat	70 l	70 l	70 l	70 l
Tömeg kb.	34,4 kg	34,6 kg	34,9 kg	36,9 kg
Mulcszó funkció	✓	✓	✓	✓
Oldalkidobás	✓	✓	✓	✓
Cikksz. / EAN kód	119 946 / 400 371 835 5963	119 966 / 400 371 835 6113	119 967 / 400 371 835 6120	119 945 / 400 371 835 5956

PÓTKÉS

Cikksz. / EAN kód	113 057 / 400 371 804 7271	113 057 / 400 371 804 7271	113 058 / 400 371 804 7288	113 057 / 400 371 804 7271
----------------------	-------------------------------	-------------------------------	-------------------------------	-------------------------------



Premium 520 VSI-B

- | 51 cm-es vágásszélesség
- | Akár 1800 m² gyepfelületig
- | Briggs & Stratton iS motor
- | Instart-Technology
- | Kerékajátás VarioSpeed sebességszabályzóval
- | Kényelmes kezelőpanel
- | **4INONE** funkció

cikksz. 119 948



PREMIUM



4INONE funkció

- | Nyírás
- | Gyűjtés
- | Mulcsozás
- | Oldalkidobás

MOTOROLAJSZERVIZ-KÉSZLET, 3 DARABOS

Az egyszerű olajcseréhez
cikksz. 113 807 /
EAN kód 400 371 806 1413

INDULÓKÉSZLET 1 x 5 l-es

benzinkanna, 1 x motorszerviz-készlet, 2 x fűnyíróolaj
SAE 30
cikksz. 113 875 /
EAN kód 400 371 806 1963

ÚJ



ÚJ

Premium 470 VS-B	Premium 470 SP-H	Premium 520 VS-B	Premium 520 SP-H	Premium 521VS-H	Premium 520 VSI-B
PREMIUM	PREMIUM	PREMIUM	PREMIUM	PREMIUM	PREMIUM
46 cm	46 cm	51 cm	51 cm	51 cm	51 cm
1400 m ²	1400 m ²	1800 m ²	1800 m ²	1800 m ²	1800 m ²
4INONE funkció	4INONE funkció	4INONE funkció	4INONE funkció	4INONE funkció	4INONE funkció
30–80 mm / központi, 7 fokozatban	30–80 mm / központi, 7 fokozatban	30–80 mm / központi, 7 fokozatban	30–80 mm / központi, 7 fokozatban	30–80 mm / központi, 7 fokozatban	30–80 mm / központi, 7 fokozatban
Briggs&Stratton 650 EXI 163 / 2,4 / 2 800	Honda GCVx 145 145 / 2,7 / 2 900	Briggs&Stratton 675 EXI 163 / 2,6 / 2 800	Honda GCVx 170 167 / 3,2 / 2 900	Honda GCVx 170 167 / 3,2 / 2 900	B&S 675 iS Instart 163 / 2,6 / 2 800
Vario Speed	1 sebességes	Vario Speed	1 sebességes	Vario Speed	Vario Speed
200 / 280 mm	200 / 280 mm	200 / 280 mm	200 / 280 mm	200 / 280 mm	200 / 280 mm
acéllemez	acéllemez	acéllemez	acéllemez	acéllemez	acéllemez
70 l	70 l	70 l	70 l	70 l	70 l
34,6 kg	35,2 kg	34,9 kg	36,5 kg	36,2 kg	38,2 kg
✓	✓	✓	✓	✓	✓
✓	✓	✓	✓	✓	✓
119 947 / 400 371 835 5970	119 968 / 400 371 835 6137	119 949 / 400 371 835 5994	119 969 / 400 371 835 6144	119 994 / 400 371 835 6304	119 948 / 400 371 835 5987

113 057 / 400 371 804 7271	113 057 / 400 371 804 7271	113 058 / 400 371 804 7288	113 058 / 400 371 804 7288	113 058 / 400 371 804 7288	113 058 / 400 371 804 7288
----------------------------	----------------------------	----------------------------	----------------------------	----------------------------	----------------------------



HENGERKÉSES FÜNYÍRÓK

A TÖKÉLETES GOLFPÁZSIT OTTHONRA



A legjobb fűnyírási eredmény az 5 késnek köszönhetően



Kivételesen kényelmes kezelhetőség



Karbantartást nem igénylő és hosszú élettartamú



Kibocsátás, zaj és kipufogógáz nélküli működés



AZ ÖN ELŐNYEI

- | Érintésmentes, gyepekímélő vágási technika
- | Könnyű és masszív ház
- | Kiváló minőségű, 5 kése nyíróhenger a precíz és pontos vágásért
- | Rendkívül fordulékony
- | Új, könnyen működő magasságállítós

HENGERKÉSES FŰNYÍRÓK



FORDULÉKONY A GYEPEN

Az AL-KO kézi fűnyíró egytengelyes kivitele rendkívül jó fordulékonyt biztosít és kiválóan alkalmazkodik a talaj egyenetlenségeihez.



KÜLÖNLEGES HENGER

A kiváló minőségű, edzett acélból készült 5 kése henger tökéletes vágásról gondoskodik és egyenletesen tölti meg a fűgyűjtőt.



EGYSZERŰEN TÁROLHATÓ

A hengerkésez fűnyíró a beépített gyorszárnak köszönhetően egyszerűen és helytakarékosan összecukható (a Razor Cut 28.1 HM Easy kivételével).

ÚJ

Razor Cut 28.1 HM Easy

- | 28 cm-es vágásszélesség
- | 150 m² fűfelület
- | Könnyű és fordulékony – csupán 6,8 kg-os tömeg
- | XXL-es kerekek a kényelmes haladásért

cikksz. 113 864

EASY



ÚJ

Razor Cut 38.1 HM Comfort

- | 38 cm-es vágásszélesség
- | 250 m² fűfelület
- | Könnyű és fordulékony – csupán 7,7 kg-os tömeg
- | XXL-es kerekek a kényelmes haladásért

cikksz. 113 865

COMFORT



ÚJ

Razor Cut 38.1 HM Premium

- | 38 cm-es vágásszélesség
- | 250 m² fűfelület
- | XXL-es kerekek pneumatikus gumibronccsal, a kényelmes haladásért
- | kényelmes, könnyen működő magasságállítással
- | Összecsukható tolókarral a helytakarékos tárolás érdekében

cikksz. 113 866

PREMIUM



FUNKCIONÁLIS DIZÁJN

Könnyű és masszív ház, vonzó külső és XL-es, széles abroncsok. A gumiütköző védi a házat az ütések és karcolások ellen.



ÚJ

ÚJ

ÚJ

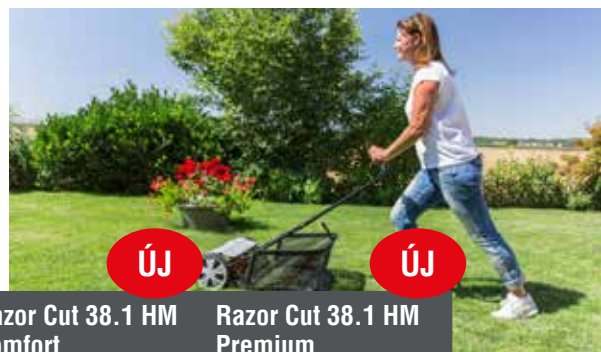

PRECÍZ VÁGÁS

A hengerkéses fűnyíróval nyírt gyeplő olyan, mintha ollóval vágták volna le a fűszálakat. Ebben fontos szerepe van a vágási technikának: A vágóhenger és az álló kés nem érintkeznek, ezért a fűnyíró különösen kíméletes.

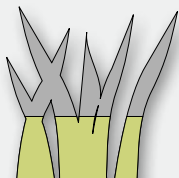

	Razor Cut 28.1 HM Easy	Razor Cut 38.1 HM Comfort	Razor Cut 38.1 HM Premium
Kategória	EASY	COMFORT	PREMIUM
Vágásszélesség	28 cm	38 cm	38 cm
Max. fűfelület	150 m ²	250 m ²	250 m ²
Vágómagasság/vágómagasság-állítás	14–35 mm / 4 fokozatban	14–35 mm / 4 fokozatban	14–45 mm / fokozatmentes
Nyíróhenger	128 mm / 5 acélkés	128 mm / 5 acélkés	128 mm / 5 acélkés
Vágási technika	hengerkés, érintkezésmentes	hengerkés, érintkezésmentes	hengerkés, érintkezésmentes
Kerék-Ø	220 mm	220 mm	220 mm
Tömeg kb.	6,8 kg	7,7 kg	8,9 kg
Cikksz. / EAN kód	113 864 / 400 371 806 1819	113 865 / 400 371 806 1826	113 866 / 400 371 806 1833

FÜGYŰJTŐ

Fűgyűjtő térfogat	35 l	50 l	50 l
Cikksz. / EAN kód	113 867 / 400 371 806 1840	113 868 / 400 371 806 1857	113 869 / 400 371 806 1864

MULCZOZÓ FŰNYÍRÓK

ÖKOLÓGIAI GYEPÁPOLÁS A SZERVES TRÁGYÁNAK KÖSZÖNHETŐEN





Mulcozás és
oldalkidobás egyetlen



ökológiai gyepápolásban
a szerves trágyának
köszönhetően, így nem kell
ártalmatlanítani a fűyessedéket



XL-es kerekek –
gyepkímélők és vonzó
kinézetűek



Oldal-
kidobós

MULCZOZÓ FŰNYÍRÓK

| AZ ÖKOLÓGIAI GYEPÁPOLÁSÉRT



A MULCZOZÁSRÓL

Mulcsozáskor a levágott fűszálak a késházban örvénylenek, a speciális kés finomra aprítja azokat, majd természetes tápként visszafújja a gyepebe – ez visszaadja a fűnek természetes tápanyagait, és védelmet nyújt a kiszáradás ellen.

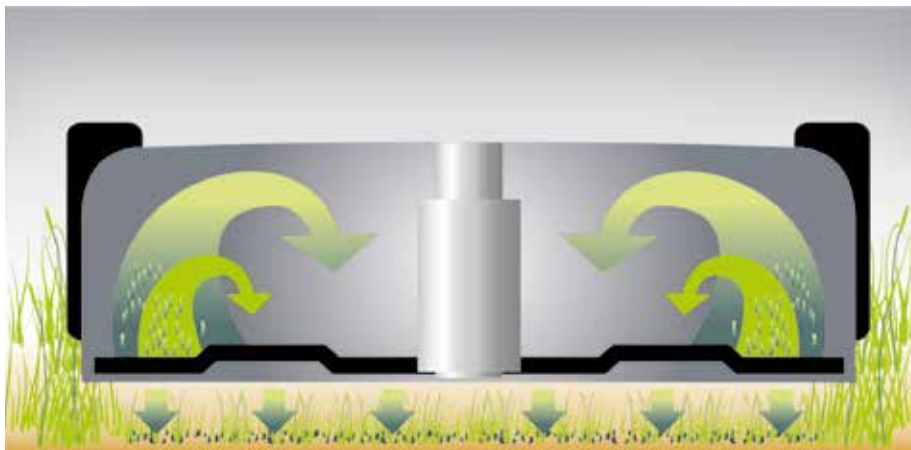

AZ ÖN ELŐNYEI

- | Fűkímélő, XL-es kerekek
- | Kényelmes vágómagasság-állítás
- | Ergonomikus kialakítású tolókar
- | **2INONE** funkció (vágás és mulcsozás, oldalkidobással)

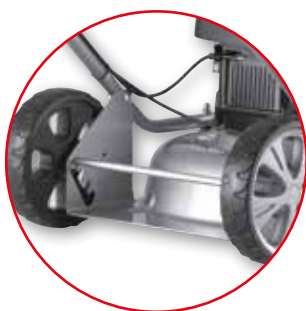

GYORS MAGASSÁGÁLLÍTÁS

A vágómagasság kényelmesen és gyorsan, tengelyenként állítható. Az átmenő tengelyek stabilitást és nyílegyenes futást biztosítanak.



MULCZOZÁS VAGY OLDALKIDOBÁS

Szükség esetén, például nyaralás utáni magas gyepeknél, vagy legelőknél és gyümölcsösökben a mulcsozó fűnyíró könnyen oldalkidobós fűnyíróvá alakítható.



ELSŐKERÉK- MEGHAJTÁS

Ez az erőkimélő változat főként hepehupás terepen előnyös. Bekapcsolt hajtás esetén az első kerekek a manőverezés érdekében tehermentesíthetők, így a fűnyíró elfordítható (SP-A típus).

MINÉL NAGYOBB, ANNÁL JOBB

Az abroncsok kímélik a gyepet és optimális munkavégzést tesznek lehetővé. Az SP modell XL-es első kerekeinek hajtása továbbá kiváló húzóerőt és könnyű haladást biztosít a gyepen.



468 P-A BIO Silver

- | 46 cm-es vágásszélesség
- | Akár 1100 m² gyepfelületig
- | AL-KO Pro motor gyorsindítóval
- | Masszív acéllemez burkolat

cikksz. 119 836

COMFORT



468 SP-A BIO Silver

- | 46 cm-es vágásszélesség
- | Akár 1400 m² gyepfelületig
- | Elsőkerék-meghajtás az erőtakarékos mulcsozásért
- | Nagy teljesítményű AL-KO Pro motor
- | Robusztus acéllemez burkolat

cikksz. 119 835

COMFORT



MULCSOZÓ FŰNYÍRÓK	468 P-A BIO Silver	468 SP-A BIO Silver
Kategória	COMFORT	COMFORT
Vágásszélesség	46 cm	46 cm
Max. fűfelület	1100 m ²	1400 m ²
Funkció	2INONE funkció	2INONE funkció
Vágómagasság / vágómagasság-beállítás	30–85 mm / tengelyenként, 4 fokozatban	30–85 mm / tengelyenként, 4 fokozatban
Motor cm ³ / kW / ford./perc	AL-KO Pro 125 Quick Start (QSS) 123 / 1,9 / 2 850	AL-KO Pro 145 Quick Start (QSS) 139 / 2,1 / 2 850
Kerék-hajtás	–	1 sebességes
Késház	acéllemez	acéllemez
Kerék- \varnothing elől/hátul	205 / 205 mm	220 / 205 mm, elől golyóscsapágyazott
Tömeg kb.	22,6 kg	26,9 kg
Cikksz. / EAN kód	119 836 / 400 371 835 5154	119 835 / 400 371 835 5147

PÓTKÉS

Cikksz. / EAN kód	119 224 / 400 371 834 8859	119 224 / 400 371 834 8859
-------------------	-------------------------------	-------------------------------

TALAJLAZÍTÓK

TÖKÉLETES FELKÉSZÜLÉS A SZABADBAN TÖLTÖTT NYÁRRRA



Évente egyszer,
de akkor tényleg!



Praktikusan használható –
gyorsan és könnyen elrakható



Könnyen és kényelmesen





MIRE JÓ A GYEPLAZÍTÁS?

A rendszeres mulcsozás mellett a fűfelületeken tavasszal és/vagy ősszel ajánlott gyeplazítást végezni, hogy ismét „levegőhöz jussanak”. A gyeplazító acélkései behatolnak a gyepebe, és eltávolítják az elszáradt fűcsomókat, valamint a mohát és a növényi maradványokat. Közvetlenül gyeplazítás után pedig trágyázza meg a fellazított felületet, vessen utána fűmagot, és alaposan öntözze be. Az egyszerű hengercserének köszönhetően a talajlazítás és gyepszellőztetés egy géppel elvégezhető



Elektromos 32.5 VE Basic Care Classic

- | 32 cm-es munkaszélesség talajlazításkor
- | 400 m² fűfelület
- | 45 l-es, masszív szövetből készült fűgyűjtő
- | Könnyű, műanyag burkolat
- | **2INONE** funkció

cikksz. 113 242



EASY



Elektromos 38 E Combi Care Comfort

- | 38 cm-es munkaszélesség talajlazításkor
- | 800 m² fűfelület
- | 55 l-es, masszív szövetből készült fűgyűjtő
- | Egyénileg állítható magasságú tolókar
- | Könnyen tisztítható ház
- | Gyepszellőztető hengerrel
- | **3INONE** funkció

cikksz. 112 800



COMFORT



Fűgyűjtő
opcionális

Elektromos 36.8 Combi Care Comfort

- | 36 cm-es munkaszélesség talajlazításkor
- | 800 m² fűfelület
- | Állítható magasságú és összecsuksukható tolókar
- | Szerszám nélküli hengercsere
- | Gyepszellőztető henger opcionális
- | **3INONE** funkció

cikksz. 113 573



COMFORT

Elektromos 36 E Combi Care Comfort

- | 36 cm-es munkaszélesség talajlazításkor
- | 800 m² fűfelület
- | 55 l-es, masszív szövetből készült fűgyűjtő
- | Nagy teljesítményű, 1500 W-os motor
- | Stabil hordozófogantyú
- | Állítható magasságú és összecsuksukható tolókar
- | Gyepszellőztető hengerrel
- | **3INONE** funkció

cikksz. 113 465



COMFORT

AZ ÖN ELŐNYEI

- | **2INONE** funkció
Talajlazítás és gyűjtés
- | **3INONE** funkció
Talajlazítás, gyepszellőztetés és gyűjtés
- | Egyszerű hengercsere



GYEPSZELLŐZTETŐ HENGER

a következőkhöz: cikksz.
113 573, 113 574
cikksz. 113 621 /
EAN kód 400 371 805 8604

50 L-ES FÜGYŰJTŐ

a 113 573 és 113 574 cikksz.
típushoz
cikksz. 113 622 /
EAN kód 400 371 805 8611

Akkuk/töltőkészülék
▶ 18/19. oldal

ENERGY FLEX Akku SF 4036

- | 36 cm-es munkaszélesség talajlazításkor
- | 250 m² fűfelület
- | Állítható magasságú és összecukható tolókar
- | Szerszám nélküli hengercsere
- | Gyepszellőztető henger opcionális
- | **3INONE** funkció

cikksz. 113 574



Fűgyűjtő
opcionális

COMFORT

Benzinmotoros 38 P Combi Care Comfort

- | 38 cm-es munkaszélesség talajlazításkor
- | 1200 m² fűfelület
- | 55 l-es, masszív szövetből készült fűgyűjtő
- | Egyénileg állítható magasságú tolókar
- | Könnyen tisztítható ház
- | Gyepszellőztető hengerrel és fűgyűjtővel
- | **3INONE** funkció

cikksz. 112 799



COMFORT

	ELEKTROMOS				AKKUS	BENZINMOTOROS
	32.5 VE Basic Care Classic	38 E Combi Care Comfort	36.8 Combi Care Comfort	36 E Combi Care Comfort	SF 4036	38 P Combi Care Comfort
Kategória	EASY	COMFORT	COMFORT	COMFORT	COMFORT	COMFORT
Max. fűfelület	400 m ²	800 m ²	800 m ²	800 m ²	250 m ²	1200 m ²
Hajtás	1 000 W	1 300 W	1 400 W	1 500 W	Li-ion 40 V max. (4,0 / 5,0 Ah) (akku, töltőkészülék nélkül)	AL-KO 144 F 53 cm ³ / 1,3 kW 6 100 ford./perc
Funkció	2INONE funkció	3INONE funkció	3INONE funkció	3INONE funkció	3INONE funkció	3INONE funkció
Talajlazító henger	12 acélkés	14 acélkés	12 acélkés	20 acélkés	12 acélkés	14 acélkés
Munkaszélesség talajlazításkor	32 cm	38 cm	36 cm	36 cm	36 cm	38 cm
Gyepszellőztető henger	–	24 acélrugó	**tartozék	44 acélrugó	**tartozék	24 acélrugó
Munkaszélesség gyepszellőztetéskor	–	37 cm	36 cm **tartozék	36 cm	36 cm **tartozék	37 cm
Mélységállítás	központi, 5 fokozatban	központi, 5 fokozatban	központi, 5 fokozatban	központi, 5 fokozatban	központi, 5 fokozatban	központi, 5 fokozatban
Ház	műanyag	műanyag	műanyag	műanyag	műanyag	műanyag
Fűgyűjtő térfogat	45 l	55 l	50 l **tartozék	55 l	50 l **tartozék	55 l
Tömeg kb.	12,6 kg	15,1 kg	12 kg	15,0 kg	11,7 kg	22 kg
Cikksz. / EAN kód	113 242 / 400 371 805 0967	112 800 / 400 371 804 2245	113 573 / 400 371 805 7768	113 465 / 400 371 805 6501	113 574 / 400 371 805 7775	112 799 / 400 371 804 2238

HOMLOKGERENDÁS FŰNYÍRÓK

OPTIMÁLIS KEZELHETŐSÉG EGYENETLEN TEREPEEN



Egyenetlen terepen és magas fűben is megkönnyíti a nyírást



Állítható magasságú és rezgéscsillapított



Különlegesen edzett kés, mely ezáltal rendkívül hosszú élettartamú



Homlokgerendás fűnyíró BM 875 III

- | Ugyanúgy vágja a fűvet, mint a vastag gáz
- | Sokoldalúan használható és rendkívül fordulékony
- | A mozgatható fűterelőnek köszönhetően nem halmozódik fel a fű
- | Fokozatmentesen állítható magasságú járótalpak
- | Különlegesen edzett kések szegélyvédelemmel és fokozatmentes vágómagasság-állítással
- | Nagy teljesítményű B&S motor

cikksz. 113 617



COMFORT

	BM 875 III
Vágószerkezet	87 cm
Max. fűfelület	2000 m ²
Motor cm ³ / kW / ford./perc	B&S EXi-Series 625 150 / 2,3 / 3 200
Hajtás	1 előremenet (csigakerékhatás)
Abroncméret (coll)	13 x 5,0 – 6
Nyomszélesség	45 cm
Kikapcsolható nyírómű	✓
Tömeg kb.	52 kg
Cikksz. / EAN kód	113 617 / 400 371 805 8536



ERŐGÉPEINK

SOK MUNKAVÉGZÉS GYORSAN ÉS KÖNNYEDÉN



Megkönnyíti a legmagasabb elvárások szerinti fűnyírást



Tökéletes nyírási teljesítmény minden terepre



Sokoldalúan használható – télen is





TRAKTOROK



KÖNNYŰ HALADÁS

A nagy, széles kerekek optimális hajtást biztosítanak és nem hagynak nyomvályukat a kertben.



MEGBÍZHATÓ ERŐ

A nagy teljesítményű motor hatékony és gyors munkavégzést biztosít nagy területeken.



A LEGMODERNEBB TECHNIKA

A központi vágómagasság-beállításnak köszönhetően pillanatok alatt tökéletes vágási eredményt kap. Egy fogantyú segítségével egyszerűen, minden bonyodalom nélkül beállíthatja a megfelelő vágómagasságot.



AZ ÖN ELŐNYEI

- | Optimális ergonómia
- | Golyós csapágyazású nyírómű
- | Csavarodásmentes váz
- | Kényelmes fűgyűjtőürítés
- | A nagy, széles kerekek optimális hajtást biztosítanak és nem hagynak nyomvályúkat
- | Kényelmes, lábbal vezérelhető hidrosztatika
- | Elektromágneses késkuplung

TRAKTOROK

ÚJ

T15-93.1 HDS-A Black Edition

- | 93 cm-es munkaszélesség
- | 4500 m² fűfelület
- | AL-KO Pro 450 motor
- | Szerszám nélkül átállítható mulcsozásra

Oldalkidobós

cikksz. 119 989



EASY

T15-93.9 HD-A Black Edition

- | 93 cm-es munkaszélesség
- | 4500 m² fűfelület
- | 220 l-es fűgyűjtő
- | Erős AL-KO Pro motor
- | Kényelmes fűgyűjtőürítés

cikksz. 119 932



EASY

T18-111.9 HDS Black Edition

- | 110 cm-es munkaszélesség
- | 6000 m² fűfelület
- | Nagy teljesítményű B&S Powerbuilt motor
- | Hidrosztatikus hajtás
- | Hatékony és gyors munkavégzés nagy területeken
- | Kényelmesen be- és kikapcsolható nyírómű az elektromágneses késkuplungnak köszönhetően
- | Szerszám nélkül átállítható mulcsozásra

Oldalkidobós

cikksz. 119 927



EASY

TRAKTORTARTOZÉK



ÚJ

KOMBI UTÁNFUTÓ CT 400*
cikksz. 113 870 /
EAN kód 400 371 806 1895



ÚJ

SZÓRÓ SP60*
cikksz. 113 874 /
EAN kód 400 371 806 1932



KERTI HENGER GW100*
cikksz. 130 539 /
EAN kód 576 972 033 0617



TERELŐLEMEZ
a T15-93.9 HD-A típushoz
cikksz. 127 488 /
EAN kód 400 371 805 9281

MULCSOZÓ KÉSZLET
a T15-93.9 HD-A típushoz
cikksz. 118 885 /
EAN kód 400 371 834 5643

VONÓHOROG
cikksz. 119 831 /
EAN kód 400 371 835 5109

LÖKHÁRÍTÓ
cikksz. 119 658 /
EAN kód 400 371 835 3464

HÓLÁNC 18" (EGY PÁR)
cikksz. 112 339 /
EAN kód 400 371 803 4257

LED LÁMPA-KÉSZLET UTÓLAGOS BESZERELÉSHEZ
cikksz. 119 832 /
EAN kód 400 371 835 5116

KOMPLETT FELHAJTÓ RÁMPA, EGYENES 2,0 m, 400 kg
cikksz. 113 861 /
EAN kód 400 371 806 1949

KOMPLETT FELHAJTÓ RÁMPA, ÍVES 2,0 m, 400 kg
cikksz. 113 862 /
EAN kód 400 371 806 2038

HÓTOLÓ LAP RÖGZÍTŐKERETTEL
cikksz. 119 600 /
EAN kód 400 371 835 2924

A SZETT ELŐNYE

Tartozéccikkkel és vonóhoroggal

ÚJ

KOMBI UTÁNFUTÓ EASY KÉSZLET
cikksz. 113 877

EASY SZÓRÓKÉSZLET
cikksz. 113 879

EASY KERTIHENGER-KÉSZLET
cikksz. 113 881

ÚJ

	T15-93.1 HDS-A Black Edition	T15-93.9 HD-A Black Edition	T18-111.9 HDS Black Edition
Kategória	EASY	EASY	EASY
Munkaszélesség	93 cm (2 késes)	93 cm (2 késes)	110 cm (2 kés)
Max. fűfelület	4500 m ²	4500 m ²	6000 m ²
Késkuplung	elektromágneses	elektromágneses	elektromágneses
Hengerek száma	1 hengeres	1 hengeres	1 hengeres
Hajtás	lábbal vezérelhető hidrosztatika (T2)	lábbal vezérelhető hidrosztatika (T2)	lábbal vezérelhető hidrosztatika (T2)
Motor (cm³ / kW / ford./perc)	AL-KO Pro 450 452 / 8,5 / 2 900	AL-KO Pro 450 452 / 7,7 / 2 600	B&S Powerbuilt 4175 500 / 9,5 / 2 700
Kerék első/hátsó (coll)	15x6,0 / 18x8,5	15x6,0 / 18x8,5	15x6,0 / 18x8,5
Fűgyűjtő térfogat	–	220 l	–
Fűgyűjtő ürítés	–	teleszkópos kar	–
Lökhárító	opcionális (cikksz. 119 658)	opcionális (cikksz. 119 658)	opcionális (cikksz. 119 658)
Mulcsozó funkció	✓	opcionális (cikksz. 118 885)	✓
Oldalkidobós	✓	–	✓
Cikksz. / EAN kód	119 989 / 400 371 835 6250	119 932 / 400 371 835 5826	119 927 / 400 371 835 5772



SZEGÉLYNYÍRÓK ÉS KASZÁK

A GONDOZOTT KERT ERŐS KIEGÉSZÍTŐJE A SZEGÉLYEKIG



Pontos, fáradtság nélküli szegélynyírás és nyírás bármilyen helyzetben



Hajtásmódtól függetlenül ott vannak elemükben, ahová a fűnyírók már nem jutnak el



Kényelmes, sokoldalú és egyedileg az Ön igényeihez szabható





SZEGÉLYNYÍRÓK ÉS KASZÁK



JÖHET BÁRMI

Legyen szó magas fűről és aljnövényzetről vagy falak, kerítések és egyéb akadályok mellett végzett fűnyírásról – a fűkaszák és szegélynyírók a kiváló minőségű, fém vágótárcsával és a damilfejjel a lehető legjobban fel vannak szerelve.



RUGALMASAN BEVETHETŐ MINDEN IRÁNYBAN

A 180°-ban elforgatható nyírófejjel minden gyepszegély pontosan lenyírható. A megfelelő hosszúságról és munkapozícióról a teleszkópos alumíniumtengely és a rugalmas fogantyú (modellfüggő) gondoskodik.



KÉNYELMES, ÉS MEGFELEL MINDEN IGÉNYNEK

A benzinmotoros kaszáink és szegélynyíróink kerékpárfogantyúval vagy hurokmarkolattal kaphatók. Így biztosíthatjuk, hogy minden felhasználó számára a megfelelő modellt nyújtsuk választékunkból.

AKKUS SZEGÉLYNYÍRÓK ÉS KASZÁK

Akkuk/töltőkészülékek
▶ 16/17. oldal

|| EASY FLEX

Akkus szegélynyíró-készlet GT 2000

- | 20 V (max.) teljesítményű, 2,5 Ah kapacitású lítiumion-akkumulátorral a vezeték nélküli munkákért
- | Kényelmes, automata damil-utánadagolással

cikksz. 113 701

Akkumulátor és
töltővel



Akkuk/töltőkészülékek
▶ 16/17. oldal

|| EASY FLEX

Akkus szegélynyíró GT 2025

- | Li-ion 20 V max.
- | Koppintós damil-utánadagolás
- | Ideális választás a kicsitől a közepes méretű kertekig
- | Teleszkópos szárral
- | Állítható dőlésszögű nyírófejjel és növényvédő kengyellel

cikksz. 113 535

Készletben is
kapható



**Készlet akkuval (2,5 Ah)
és töltővel**
cikksz. 113 633



Akkuk/töltőkészülék ▶
18/19. oldal



ENERGY FLEX

Akkus szegélynyíró GT 4030

- Li-ion 40 V max.
- Teleszkópos szárral
- Pehelykönnyű szegélynyíró az Energy Flex BBA 40 akkutartó övvel kombinálva
- Huzaltekercs a szállítási tartalomban

cikksz. 113 608



COMFORT

* Az Energy Flex BBA 40 akkutartó övvel tesztelve



Az Energy Flex BBA 40 akkutartó övvel használható

▶ 21. oldal

	AKKU		
	GT 2000	GT 2025	GT 4030
Kategória	EASY	EASY	COMFORT
Vágásszélesség	25 cm	25 cm	30 cm
Damil	nejlonszál	nejlonszál	nejlonszál
Damil-utánadagolás	automatikus	koppintós damil-utánadagolás	koppintós damil-utánadagolás
Tartalék damilfej	✓	✓	✓
Hajtás	akkus, Li-ion 20 V max. (2,5 Ah)	akkus, Li-ion 20 V max. (2,5 Ah / 5,0 Ah)	akkus, Li-ion 40 V max. (4,0 Ah / 5,0 Ah)
Akkutöltési idő	50 perc	2,5 Ah: 50 perc / 5,0 Ah: 100 perc	4,0 Ah: 90 perc / 5,0 Ah: 120 perc
Szárcső	alumínium	teleszkópos, alumínium	teleszkópos, alumínium
Kiegészítő fogantyú	✓	✓ állítható	✓ állítható
Állítható magasságú fogantyú	✓	✓	✓ állítható
Elfordítható vágófej	-	✓	✓
Hordozóheveder	-	-	-
Tömeg kb.	1,5 kg (akku nélkül) 1,8 kg (akkuval)	2,1 kg (akku nélkül) 2,4 kg (akkuval)	2,4 kg (akku nélkül) 3,9 kg (akkuval)
Cikksz. / EAN kód	Csak készletben kapható!	113 535 / 400 371 805 7539	113 608 / 400 371 805 8437
Csak készletben kapható!			

KÉSZLET AKKUVAL ÉS TÖLTŐVEL		GT 2025 készlet
Mellékelt akku/töltő	1 x 2,5 Ah / 1	1 x 2,5 Ah / 1
Cikksz. / EAN kód	113 701 / 400 371 805 9786	113 633 / 400 371 805 8840

TARTALÉK DAMILFEJ	(2-es készlet)	(2-es készlet)	(2-es készlet)
Cikksz. / EAN kód	113 725 / 400 371 806 0409	112 969 / 400 371 804 5758	113 349 / 400 371 805 5627

ELEKTROMOS SZEGÉLYNYÍRÓK ÉS KASZÁK

Elektromos szegélynyíró GTE 350 Classic

- | Állítható magasságú teleszkópos alumíniumszár a kezelő testméretéhez való egyszerű igazítás érdekében
- | Növényvédő kengyellel a házfalaktól, falaktól és határos növényektől való egyszerű távolságtartás érdekében

cikksz. 112 928



EASY



Elektromos szegélynyíró GTE 450 Comfort

- | 450 W teljesítmény
- | Teleszkópos alumíniumszár
- | Állítható dőlésszögű nyírófejrel és növényvédő kengyellel

cikksz. 112 929



COMFORT

Elektromos szegélynyíró GTE 550

- | 550 W teljesítmény
- | Teleszkópos alumíniumszár
- | Állítható dőlésszögű nyírófejrel és növényvédő kengyellel

cikksz. 112 926



COMFORT



Elektromos szegélynyíró BC 1000 E

- | Kiemelkedő gépegyensúly a precíz munkavégzés érdekében, hozzáférhetetlen helyeken is
- | Szétszedhető szár
- | Modern dizájn
- | Kábel-tehermentesítővel
- | Hordozóhevederrel

cikksz. 112 923



Elektromos kasza BC 1200 E

- | Állítható hordozó vállhevederrel a fáradtságmentes munkavégzésért
- | Kétszálás, koppintós damil-utánadagolású damiltekerccsel
- | Szétszedhető szár
- | Kábel-tehermentesítővel
- | 4 ágú vágótárcsával

cikksz. 112 924



	ELEKTROMOS SZEGÉLYNYÍRÓK			ELEKTROMOS KASZA	
	GTE 350 Classic EASY	GTE 450 Comfort COMFORT	GTE 550 COMFORT	BC 1000 E PREMIUM	BC 1200 E PREMIUM
Kategória	EASY	COMFORT	COMFORT	PREMIUM	PREMIUM
Vágásszélesség	25 cm	30 cm	30 cm	35 cm	35 cm (damil) / 23 cm (kés)
Damil	kétszálás nejlondamil	kétszálás nejlondamil	kétszálás nejlondamil	kétszálás nejlondamil	kétszálás nejlondamil
Damil-utánadagolás	koppintós damil-utánadagolás	koppintós damil-utánadagolás	koppintós damil-utánadagolás	koppintós damil-utánadagolás	koppintós damil-utánadagolás
Tartalék damilfej	–	✓	✓	–	–
Hajtás	Elektromos, 350 W	Elektromos, 450 W	Elektromos, 550 W	Elektromos, 1000 W	Elektromos, 1200 W
Szárcső	teleszkópos, alumínium	teleszkópos, alumínium	teleszkópos, alumínium	alumínium / szétszedhető	alumínium / szétszedhető
Kiegészítő fogantyú	✓ állítható	✓ állítható	teleszkópos, alumínium	✓ állítható	✓ állítható
Állítható magasságú fogantyú	✓ állítható	✓ állítható	✓ állítható	–	–
Elfordítható vágófej	–	✓	✓	–	–
Hordozóheveder	–	–	–	✓	✓
Tömeg kb.	2,3 kg	2,9 kg	3,0 kg	3,9 kg	4,1 kg
Cikksz. / EAN kód	112 928 / 400 371 804 4928	112 929 / 400 371 804 4935	112 926 / 400 371 804 4904	112 923 / 400 371 804 4881	112 924 / 400 371 804 4898

TARTALÉK DAMILFEJ

Cikksz. / EAN kód	112 966 / 400 371 804 5727	112 966 / 400 371 804 5727	112 966 / 400 371 804 5727	112 973 / 400 371 804 5901	112 987 / 400 371 804 6045
--------------------------	----------------------------	----------------------------	----------------------------	----------------------------	----------------------------

PÓTKÉS

Cikksz. / EAN kód					112 974 / 400 371 804 5918
--------------------------	--	--	--	--	----------------------------

BENZINES KASZÁK



AZ ÖN ELŐNYEI

- | Motoros kaszák egyenes vagy íves szárral
- | Kerékpár- vagy hurokmarkolattal

Benzines kasza BC 223 L-S

- | Könnyen kezelhető és kis tömegű motoros kasza szétszedhető szárral, a kényelmes szállításért
- | Zárt, körkörös fogantyúval (hurokmarkolat) és ütközővel

cikksz. 113 691

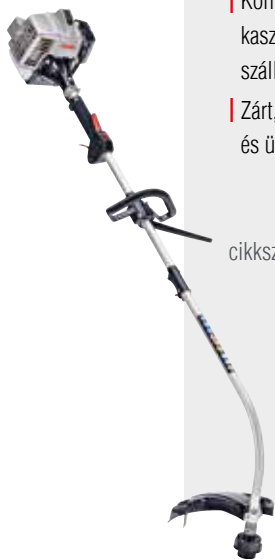

EASY

Benzines kasza BC 223 B

- | Könnyű és könnyen kezelhető motoros kasza egyenes szárral és állítható kerékpárfogantyúval, a precíz vezetés érdekében.
- | 3 ágú vágótárcsával

cikksz. 113 692

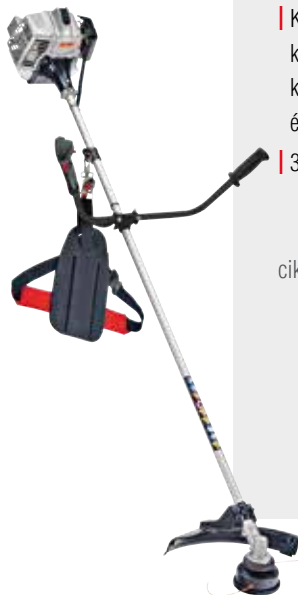

EASY

Benzines kasza BC 330 L

- | Könnyű és könnyen kezelhető benzinmotoros kasza
- | Praktikus hurokmarkolat
- | 33 cm³ lökettérfogat és 0,9 kW-os teljesítmény
- | 3 ágú vágótárcsával
- | Fast & Easy kaszadamilfejjel

cikksz. 113 757



EASY

Benzines kasza BC 330 B

- | Könnyű és könnyen kezelhető benzinmotoros kasza
- | Ergonomikus kerékpárfogantyúval
- | 33 cm³ lökettérfogat és 0,9 kW-os teljesítmény
- | 3 ágú vágótárcsával
- | Fast & Easy kaszadamilfejjel

cikksz. 113 758

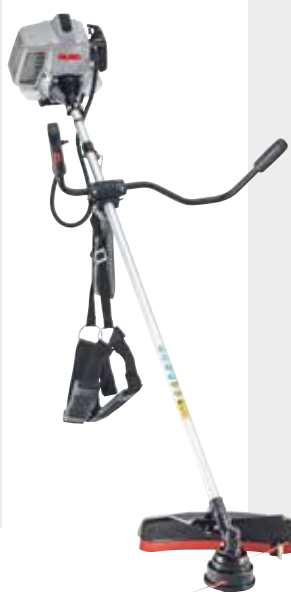

EASY

Benzines kasza BC 400 L

- ✓ Könnyű és könnyen kezelhető benzinmotoros kasza közepesen nehéz fűnyírási munkákhoz
- ✓ Zárt, körkörös fogantyúval (hurokmarkolat) és ütőközzel
- ✓ 40 cm³ lökettérfogat és 1,25 kW-os teljesítmény
- ✓ 3 ágú vágótárcsával
- ✓ Csípővédelemmel ellátott hordozóhevederrel
- ✓ Fast & Easy kaszadamilfejjel

cikksz. 113 759

COMFORT

Benzines kasza BC 400 B

- ✓ Könnyű és könnyen kezelhető benzinmotoros kasza közepesen nehéz fűnyírási munkákhoz
- ✓ Ergonomikus kerékpárfogantyúval
- ✓ 40 cm³ lökettérfogat és 1,25 kW-os teljesítmény
- ✓ 3 ágú vágótárcsával
- ✓ Csípővédelemmel ellátott, párnázott kettős hordozóhevederrel
- ✓ Fast & Easy kaszadamilfejjel

cikksz. 113 784

COMFORT

	BENZINMOTOROS			
	BC 223 L-S	BC 223 B	BC 330 L	BC 330 B
Kategória	EASY	EASY	EASY	EASY
Vágásszélesség	41 cm	41 cm (damil) / 25 cm (kés)	41 cm (damil) / 25 cm (kés)	41 cm (damil) / 25 cm (kés)
Damil	kétszálás nejlondamil	kétszálás nejlondamil	kétszálás nejlondamil	kétszálás nejlondamil
Damil-utánadagolás	koppintós damil-utánadagolás	koppintós damil-utánadagolás	koppintós damil-utánadagolás	koppintós damil-utánadagolás
Hajtás	benzinmotoros, kétütemű 22,5 cm ³ / 0,7 kW / 1 LE	benzinmotoros, kétütemű 22,5 cm ³ / 0,7 kW / 1 LE	benzinmotoros, kétütemű 32,6 cm ³ / 0,9 kW / 1,2 LE	benzinmotoros, kétütemű 32,6 cm ³ / 0,9 kW / 1,2 LE
Szárcső	alumínium / szétszedhető	alumínium	alumínium	alumínium
Kiegészítő fogantyú	✓ hurokmarkolat, állítható	✓ kerékpárfogantyú, állítható	✓ hurokmarkolat, állítható	✓ kerékpárfogantyú, állítható
Állítható magasságú fogantyú	✓	✓	✓	✓
Elfordítható vágófej	-	-	-	-
Hordozóheveder	-	✓	✓	✓ kettős hordozóhevederrel
Tömeg kb.	5,0 kg	5,9 kg	6,8 kg	7,3 kg
Cikksz. / EAN kód	113 691 / 400 371 805 9526	113 692 / 400 371 805 9533	113 757 / 400 371 806 0652	113 758 / 400 371 806 0669

FAST & EASY KASZADAMILFEJ (részleteket lásd a 89. oldalon)

Cikksz. / EAN kód	-	-	113 806 / 400 371 806 1000	113 806 / 400 371 806 1000
-------------------	---	---	----------------------------	----------------------------

TARTALÉK DAMILFEJ

Cikksz. / EAN kód	112 880 / 400 371 804 3860	112 406 / 400 371 803 5254	112 406 / 400 371 803 5254	112 406 / 400 371 803 5254
-------------------	----------------------------	----------------------------	----------------------------	----------------------------

PÓTKÉS

Cikksz. / EAN kód	-	112 405 / 400 371 803 5247	112 405 / 400 371 803 5247	112 405 / 400 371 803 5247
-------------------	---	----------------------------	----------------------------	----------------------------



AZ ÖN ELŐNYEI

- Nagy nyomatékú, kis tömegű motoros kaszák és szegélynyírók
- Különböző felszereltségekkel kaphatók



Benzines kasza BC 500 B

- Alacsony súlyú, nagy teljesítményű és könnyen kezelhető motoros kasza (bozótívágó) könnyűtől a nehéz fű- vagy gaznyírási munkálatokhoz
- Egyenes szár masszív szöghajtóművel és állítható fogantyúval, a precíz vezetés érdekében.
- Automatikus félgázrendszer az egyszerű és gyors indításért
- Fast & Easy kaszadamilfejjel

cikksz. 113 785



PREMIUM

BENZINMOTOROS		
BC 400 L	BC 400 B	BC 500 B
COMFORT	COMFORT	PREMIUM
41 cm (damil) / 25 cm (kés)	41 cm (damil) / 25 cm (kés)	41 cm (damil) / 25 cm (kés)
kétszálás nejlondamil	kétszálás nejlondamil	kétszálás nejlondamil
koppintós damil-utánadagolás	koppintós damil-utánadagolás	koppintós damil-utánadagolás
benzinmotoros, kétütemű 39,8 cm³ / 1,25 kW / 1,7 LE	benzinmotoros, kétütemű 39,8 cm³ / 1,25 kW / 1,7 LE	benzinmotoros, kétütemű 50,8 cm³ / 1,9 kW / 2,6 LE
alumínium	alumínium	alumínium
✓ hurokmarkolat, állítható	✓ kerékpárfogantyú, állítható	✓ állítható
-	-	-
-	-	-
✓	✓ kettős hordozóhevederrel	✓ kettős hordozóhevederrel
7,2 kg	7,6 kg	7,7 kg
113 759 / 400 371 806 0676	113 784 / 400 371 806 0683	113 785 / 400 371 806 0690

113 806 / 400 371 806 1000 113 806 / 400 371 806 1000 113 806 / 400 371 806 1000

112 406 / 400 371 803 5254 112 406 / 400 371 803 5254 112 406 / 400 371 803 5254

112 405 / 400 371 803 5247 112 405 / 400 371 803 5247 112 405 / 400 371 803 5247



KÉTÜTEMŰ MOTOROLAJ (1,0 l)

Alacsony füst kibocsátású, részben szintetikus és önkeveredő univerzális kétütemű motorolaj Fuel Fresh üzemanyag-stabilizáló adalékkal a kétütemű keverékek hosszabb idejű tárolásához.
cikksz. 112 896 /
EAN kód 400 371 804 4034



FAST & EASY KASZA DAMILFEJ

A vágószál a kasza damilfej kinyitása nélkül, egyszerűen befűzhető és felcsévelhető.
BC 330 L, BC 330 B, BC 400 L, BC 400 B, BC 500 B típusokhoz.
cikksz. 113 806 /
EAN kód 400 371 806 1000



TÖBBFUNKCIÓS ESZKÖZÖK

EGY GÉP, SOKFÉLE LEHETŐSÉG



Ág-, sövény- és fűvágás
egyetlen géppel



Halk, tiszta, és zavaró
kábeltől mentes



Egy pehelykönnyű,
sokoldalú tehetség



TÖBBFUNKCIÓS ESZKÖZ

AKKUS

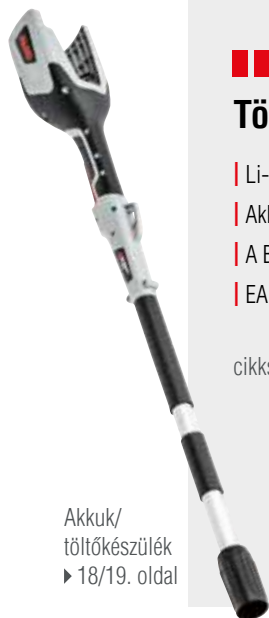

ENERGY FLEX

Többfunkciós eszköz MT 40

- Li-ion 40 V max. / 4 Ah / 5 Ah
- Akku nélkül 1 kg / akkuval 2,4 kg
- A BBA 40 akkutartó övvel kombinálható
- EAN kód 400 371 805 8468

cikksz. 113 611



COMFORT

Akkuk/
töltőkészülék
▶ 18/19. oldal

Szegélynyíró- feltét GTA 4030

- Kiegészítő fogantyúval és koppintós damil-utánadagolású damiltekerccsel

cikksz. 113 614



Kasza- és szegélynyíró- feltét BCA 4030

- Kiegészítő fogantyúval, vágótárcsával és koppintós damil-utánadagolású damiltekerccsel

cikksz. 113 615



Magassági ágvágó CSA 4020

- 70 cm-es szárhosszabbítóval és hordozóhevederrel

cikksz. 113 612



Magassági sövényvágó HTA 4045

- 70 cm-es szárhosszabbítóval és hordozóhevederrel

cikksz. 113 613



Az Energy Flex-akkutartó
 övvel és a BBA 40-es
 adapterrel használható
 ▶ 21. oldal



MT 40 ALAPGÉP	GTA 4030	BCA 4030
Vágásszélesség	30 cm	30 cm (damil) 23 cm (kés)
Damil	nejlonszál	nejlonszál
Damil-utánadagolás	koppintós damil- utánadagolás	koppintós damil- utánadagolás
Akkutöltési idő	4 Ah: 90 perc 5 Ah: 120 perc	4 Ah: 90 perc 5 Ah: 120 perc
Szállítási tartalom akkumulátor / töltőkészülék	- / -	- / -
Kiegészítő fogantyú	✓ állítható	✓ állítható
Elfordítható vágófej	-	-
Tömeg kb. (akku nélkül)	1,8 kg	1,8 kg
Cikksz. / EAN kód	113 614 / 400 371 805 8499	113 615 / 400 371 805 8505

MT 40 ALAPGÉP	CSA 4020	HTA 4045
Vágóhossz	200 mm	450 mm
Vágóvastagság	100 mm	20 mm
Munkamagasság	max. 4 m	max. 3,5 m
Akkutöltési idő	4 Ah: 90 perc 5 Ah: 120 perc	4 Ah: 90 perc 5 Ah: 120 perc
Szállítási tartalom akkumulátor / töltőkészülék	- / -	- / -
Sebesség	4,2 m/s	1300 ford./perc
Vágási elv	lánc	szembefutó biztonsági kések
Tömeg kb. (akku nélkül)	2,2 kg	2,3 kg
Cikksz. / EAN kód	113 612 / 400 371 805 8475	113 613 / 400 371 805 8482

TÖBBFUNKCIÓS ESZKÖZ

BENZINMOTOROS

ÚJ

Benzinmotoros többfunkciós eszköz BC 260 MT komplett készlet

Többfunkciós eszköz komplett készlet fém vágótárcsával, damilfejjel, magasságiágvágó- és sövényvágó-feltéttel, valamint 80 cm-es szárhosszabbítóval

Nagy nyomatékú, könnyű és könnyen kezelhető motoros fűkasza alapgépként

Szétszerelhető szár a könnyű szállításért és a helytakarékos tárolásért

cikksz. 113 787

COMFORT



Sövényvágó

Magas sövények kényelmes vágásához

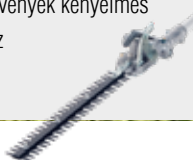

Magassági ágvágó

Magasan levő gallyak és ágak metszéséhez



Fast & Easy damiltekercs

A vágószál a kasza damilfej kinyitása nélkül, egyszerűen befűzhető és felcsévévelhető.



Vágótárcsa

Magas fű és bozót vágásához



Tovább-tovább

A többfunkciós eszköz hatósugara a szártalddal nagyon egyszerűen meghosszabbítható.



Egy pillanat alatt két darabban

A szétcszedhető szerszámnak köszönhetően a többfunkciós eszköz néhány mozdulattal alkalmassá tehető a helytakarékos tárolásra vagy a csomagtartóban való kényelmes szállításra.



BC 260 MT komplett készlet (szárhosszabbítással)

ÚJ

Motor	benzinmotoros, kétütemű, 26 cm ³ / 0,75 kW / 1,02 LE
Vágáshélesség	41 cm (damil) / 25 cm (kés)
Damil	dupla nejlonszál
Vágáshossz / láncvezető hossza	39 cm sövényvágó / 25 cm láncfűrész
Damil-utánadagolás	koppintós damil-utánadagolás
Nyel	alumínium / szétcszedhető
Szárhosszabbító	80 cm
Kiegészítő fogantyú	✓ állítható
Tömeg kb.	4,1 kg (alapgép)
Cikksz. / EAN kód	113 787 / 400 371 806 0720

TARTALÉKDAMILOK

MOTOROS FŰKASZÁKHOZ

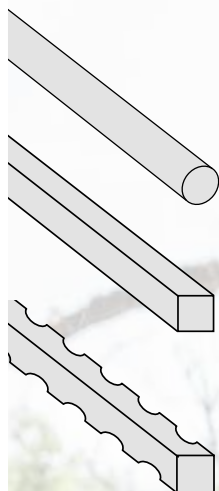

Különféle szálkeresztmetszetek

Kerek damilok:

Ideális irtási munkákhoz, fűhöz és gyomokhoz.

Szögletes damilok:

Az éles élék jobb vágási teljesítményt biztosítanak. Irtási munkákhoz és erősebb gyomnövényekhez.

Fűrészfogas damilok:

Erős szál a hatékony, fűrészelés jellegű vágáshoz és irtáshoz.

KERESZTMETSZET	Ø	HOSSZ	CIKKSZ.	EAN KÓD
kör	1,3 mm	15 m	113 481	400 371 805 6693
kör	1,6 mm	15 m	113 483	400 371 805 6716
kör	2,0 mm	15 m	113 485	400 371 805 6730
kör	2,4 mm	15 m	113 487	400 371 805 6754
kör	2,4 mm	44 m	113 488	400 371 805 6761
kör	2,7 mm	15 m	113 490	400 371 805 6785
kör	3,0 mm	56 m	113 492	400 371 805 6808
kör	3,3 mm	15 m	113 494	400 371 805 6822
szögletes	2,4 mm	15 m	113 496	400 371 805 6846
szögletes	2,4 mm	69 m	113 497	400 371 805 6853
szögletes	2,7 mm	15 m	113 498	400 371 805 6860
szögletes	3,0 mm	15 m	113 500	400 371 805 6884
szögletes	3,3 mm	15 m	113 502	400 371 805 6907
szögletes	4,0 mm	25 m	113 504	400 371 805 6921
fűrészfogas	3,0 mm	37 m	113 505	400 371 805 6938
fűrészfogas	3,5 mm	27 m	113 506	400 371 805 6945

TÖBBFUNKCIÓSESZKÖZ-PÓTALKATRÉSZEK

AKKUS TÖBBFUNKCIÓS ESZKÖZÖK

TARTALÉK DAMILTEKERCS

A GTA 4030-as típusúhoz
(2-es készlet)
cikksz. 113 349 /
EAN kód 400 371 805 5627

TARTALÉK DAMILTEKERCS

BCA 4030-as típusúhoz
(2-es készlet)
cikksz. 113 478 /
EAN kód 400 371 805 6631

TARTALÉK VÁGÓTÁRCSA

BCA 4030-as típusúhoz
cikksz. 113 479 /
EAN kód 400 371 805 6648

Akkuk/töltőkészülék
▶ 18/19. oldal

TARTALÉK LÁNC

CSA 4020-as típusúhoz
cikksz. 113 526 /
EAN kód 400 371 805 7508

TARTALÉK LÁNCVEZETŐ

CSA 4020-as típusúhoz
cikksz. 113 534 /
EAN kód 400 371 805 7515

BENZINMOTOROS TÖBBFUNKCIÓS ESZKÖZÖK

További láncolajok
▶ 118. oldal

FAST & EASY TARTALÉKDAMILFEJ

BC 260 MT típusúhoz
cikksz. 113 806 /
EAN kód 400 371 806 1000

TARTALÉK VÁGÓTÁRCSA

BCA 260 MT típusúhoz
cikksz. 112 405 /
EAN kód 400 371 803 5247

TARTALÉK LÁNC

BC 260 MT típusú
magassági ágvágóhoz
cikksz. 112 972 /
EAN kód 400 371 804 5925

BIO LÁNCOLAJ, 5 L

cikksz. 113 530 /
EAN kód
400 371 805 7317

LOMBFÚVÓK ÉS -SZÍVÓK

SZABADULJON MEG A LEHULLOTT LEVELEKTŐL KÖNNYEDÉN!



Kiváló fúvás- és szívásteljesítmény az erős motornak köszönhetően



Vezeték nélküli, hordozható és sokrétűen használható



Könnyen kezelhető és kényelmesen bevethető





EASY FLEX

Akkus lombfúvó LB 2060

- Nagyon könnyen kezelhető készülék
- Nagy légsebességgel a hatékony munka érdekében
- Gázkarretessel a kényelmes működtetés érdekében

cikksz. 113 537

Akkuk/
töltőkészülékek
▶ 16/17. oldal



	LB 2060	LB 4060	LBV 4090
Kategória	EASY	COMFORT	PREMIUM
Akku típusa	Li-ion 20 V max. (2,5 Ah / 5,0 Ah)	Li-ion 40 V max. (4 Ah / 5 Ah)	Li-ion 40 V max. (4 Ah / 5 Ah)
Akku max. töltési ideje	2,5 Ah: 50 perc 5,0 Ah: 100 perc	4 Ah: 90 perc 5 Ah: 120 perc	4 Ah: 90 perc 5 Ah: 120 perc
Mellékelt akku/töltő	- / -	- / -	- / -
Levegősebesség	max. 200 km/h	115–250 km/h	150–250 km/h
Légszállítás	200 m³/h	330 m³/h	350 m³/h
Csórátétek	1 (alapfelszereltség)	2 (alapfelszereltség)	1 (alapfelszereltség)
Szabályzás	fokozatmentes	fokozatmentes	fokozatmentes
Tömeg kb.	1,2 kg (akku nélkül) 1,5 kg (akkuval)	2,2 kg (akku nélkül) 3,6 kg (akkuval)	4,5 kg (akku nélkül) 5,9 kg (akkuval)
Cikksz. / EAN kód	113 537 / 400 371 805 7553	113 610 / 400 371 805 8451	113 662 / 400 371 805 9090

ENERGY FLEX

Akkus lombfúvó LB 4060

- Könnyű készülék erős fúvóteljesítménnyel
- 2 különböző csórátéttel
- Fordulatszám szabályozó az optimális sebességű levegőáramlásért

cikksz. 113 610



Akkuk/
töltőkészülék
▶ 18/19. oldal

COMFORT

A még kényelmesebb munkavégzés érdekében: az LB 4060 a BBA 40 akkutartó övvel együtt használható ▶ 21. oldal



A még kényelmesebb munkavégzés érdekében: az LBV 4090 a BBA 40 akkutartó övvel együtt használható ▶ 21. oldal

ENERGY FLEX

Akkus lombszívó/ lombfúvó LBV 4090

- A lomb elfújása és felszívása mindössze egyetlen készülékkel
- Fordulatszám szabályozó az optimális sebességű levegőáramlásért

cikksz. 113 662

Akkuk/
töltőkészülék
▶ 18/19. oldal



PREMIUM

SÖVÉNYVÁGÓK

TÖKÉLETES FORMÁBAN DOLGOZIK AZ UTOLSÓ MÉTERIG



Nagy munkavégzési kényelem
az ergonomikus kezelőelemek által



Tökéletes vágás a
gyémántkőszőrűlt
késeknek köszönhetően



Különösen stabil
és masszív



SÖVÉNYVÁGÓK



TÖKÉLETES VÁGÁS ÉS VÉDELEM

A tartósan éles, gyémántkőszőrült kések tiszta vágásfelületet biztosítanak. Az ütköző védi a kést a talaj és falak mentén végzett vágás során. A tok segítségével a készülék falra akasztható.



KÖNNYED MUNKAVÉGZÉS

Az ergonomikus kezelőelemek és a tökéletesen kiegyensúlyozott tömeg fáradtságmentes munkavégzést tesznek lehetővé. A BBA 40 akkutartó övvel és adapterrel együtt használva vezeték nélkül, ezáltal pedig könnyen lehet dolgozni az akkus modellekkel.



A LEGJOBB MINŐSÉG

A kiváló minőségű műanyag ház rendkívül stabil és masszív, ami garantálja a sövényvágó hosszú élettartamát. A súlyelosztásuk úgy van kialakítva, hogy a sövényvágó mindig optimálisan helyezkedjen el a kézben.

SÖVÉNYVÁGÓK

AKKU

II EASY FLEX

Akkus sövényvágó-készlet HT 2000

- | Könnyű és könnyen kezelhető készülék
- | Nagyon jó kiegyensúlyozottság és alacsony zajkibocsátás
- | Szembefutó, gyémántkőszőrült vágókés (450 mm)
- | Késpár-védőkkel

cikksz. 113 700

Akkival és töltővel

Akkuk/
töltőkészülékek
▶ 16/17. oldal



II EASY FLEX

Akkus sövényvágó HT 2050

- | Kényelmes körkörös fogantyúval
- | Nagyon jó kiegyensúlyozottság és alacsony zajkibocsátás
- | Szembefutó, gyémántkőszőrült vágókés (510 mm)
- | Beépített vízmértékkel, ütészóval, gyermekzárral és késpár-védőkkel

cikksz. 113 536

Készletben is kapható

Akkuk/
töltőkészülékek
▶ 16/17. oldal



Készlet akkuval
(2,5 Ah) és töltővel
cikksz. 113 634



III ENERGY FLEX

Akkus sövényvágó HT 4055

- | Benzin és mérgező kipufogógázok nélkül
- | A még kisebb, 2,8 kg-os tömegért és a BBA 40 típusú akkutartó övvel kombinálható, kényelmes munkákért
- | Az akku és a töltő nem tartozik a szállítási tartalomhoz

cikksz. 113 609

Akkuk/
töltőkészülék
▶ 18/19. oldal



A még kényelmesebb munkavégzés érdekében:
A HT 4055 a BBA 40 akkutartó övvel együtt használható ▶ 21. oldal



SÖVÉNYVÁGÓK

ELEKTROMOS

Elektromos sövényvágó HT 440 Basic Cut

- | Kábel-tehermentesítővel
- | Beépített vízmértékkel
- | Ütésvédő és késpár-védőtok
- | Gyermekezár
- | Gyémántkőszőrült, szembefutó vágókés
- | Kétkezes biztonsági kapcsoló

cikksz. 112 679



Elektromos sövényvágó HT 550 Safety Cut

- | Kábel-tehermentesítővel
- | Beépített vízmértékkel
- | A kiegészítő kábelburkolat (biztonsági kábel) megakadályozza a csatlakozókábel véletlen elvágását
- | Gyermekezár és késpár-védőtok
- | Gyémántkőszőrült, szembefutó vágókés

cikksz. 112 680



	Akkus			Elektromos	
	HT 2000	HT 2050	HT 4055	HT 440 Basic Cut	HT 550 Safety Cut
Kategória	EASY	EASY	COMFORT	EASY	COMFORT
Teljesítmény	Li-ion 20 V max. (2,5 Ah)	Li-ion 20 V max. (2,5 Ah)	Li-ion 40 V max. (4,0 / 5,0 Ah)	440 W	550 W
Akkutöltési idő	50 perc	50 perc	4 Ah: 90 perc 5 Ah: 120 perc	–	–
Vágóhossz	450 mm	510 mm	550 mm	440 mm	520 mm
Max. vágásvastagság	14 mm	15 mm	20 mm	16 mm	18 mm
Löketszám	2 200 ford./perc	2 200 ford./perc	1 400 ford./perc	3400 ford./perc	3 200 ford./perc
Késtípus	gyémántkőszőrült	gyémántkőszőrült	gyémántkőszőrült	gyémántkőszőrült	gyémántkőszőrült
Vágási elv	szembefutó biztonsági kések	szembefutó biztonsági kések	szembefutó biztonsági kések	szembefutó biztonsági kések	szembefutó biztonsági kések
Biztonsági kábel				–	✓
Tömeg kb.	1,7 kg (akku nélkül) 2,0 kg (akkival)	2,5 kg (akku nélkül) 2,8 kg (akkival)	2,5 kg (akku nélkül) 3,9 kg (akkival)	3,2 kg	3,6 kg
Cikksz. / EAN kód	csak készletben kapható!	113 536 / 400 371 805 7546	113 609 / 400 371 805 8444	112 679 / 400 371 804 0302	112 680 / 400 371 804 0319
csak készletben kapható!					

KÉSZLET AKKUVAL ÉS TÖLTŐVEL HT 2050 készlet

Szállítási tartalom akkumulátor / töltőkészülék	1 x 2,5 Ah / 1	1 x 2,5 Ah / 1
Cikksz. / EAN kód	113 700 / 400 371 805 9779	113 634 / 400 371 805 8857

MULTICUTTEREK

Multicutter GS 7,2 Li

- | Fű- és bokorvágóként használható
- | Könnyű és könnyen kezelhető
- | Nincs memóriaeffektus – bármikor tölthető
- | Csekély mértékű önkisülés
- | Hosszú élettartam
- | Fűgyűjtővel és töltőkábelvel

cikksz. 113 371



COMFORT

1, 2 – kész!

A gyorscsere-lő-rendszernek köszönhetően a kések pár másodperc alatt kicserélhetők – szerszám használata és a kéz bepiszkolása nélkül.



Multicutter GS 7,2 Li	
Akku típusa	Li-ion (7,2 V / 2,0 Ah)
Bokorvágó hossza	160 mm
Bokorvágó felületművelési teljesítménye	32 m ²
Fűnyíró olló vágásszélessége	80 mm
Fűnyíró olló vágási teljesítménye	450 m
Tömeg kb.	550 g
Cikksz. / EAN kód	113 371 / 400 371 805 6136

Szárhosszabbító

Cikksz. / EAN kód	113 477 / 400 371 805 6655
-------------------	----------------------------

Fűnyírás stílusosan – szárral

Az opcionális szárhosszabbító segítségével nagyobb területek is kényelmesen és fárasztó hajlogatás nélkül nyírhatók.





ÜGYES AKKUS SEGÍTŐTÁRSAK



ÚJ



MOSÓKEFE

az alapos tisztításért
cikksz. 113 876 /
EAN kód 400 371 806 1987

ÚJ

EASY FLEX

Easy Pressure Washer PW 2040 nagynyomású tisztító



- | Áram- és vízcsatlakozás nélkül eltünteti a szennyeződések
- | A vízfelszívásnak köszönhetően bármilyen vízforrással használható: vizesvödör, tenger, esővízgyűjtő, csap
- | A mellékelt adapterrel PET vizespalack is használható vízforrásként
- | Az 5 az 1-ben vízfúvókának köszönhetően növényöntözéshez is használható
- | Habpermetezőrúddal és 6 m-es vízszívótművel
- | Vízfolyás: 120 l/óra
- | Maximális nyomás: 22 bar

cikksz. 113 859



Akkuk/
töltőkészülékek
▶ 16/17. oldal



|| EASY FLEX

Építkezési rádió WR 2000

- | USB és Bluetooth csatlakozó
- | 2x 5 W-os hangszóró
- | 5 adótárolóhely, FM 87,5–108 MHz közötti adófrekvencia
- | DAB+
- | Pontosító-kijelzés és ébresztőfunkció
- | Hálózati tápkábel

cikksz. 113 631

Akkuk/
töltőkészülékek
▶ 16/17. oldal



|| EASY FLEX

LED-es lámpa WL 2020

- | 20 W teljesítmény
- | 3 fényerő-állítási fokozat (600 / 1000 / 1600 lumen)
- | 360°-ban állítható fényszóró

cikksz. 113 626

Akkuk/
töltőkészülékek
▶ 16/17. oldal



|| EASY FLEX

Kézi permetező PS 2035

- | Gyümölcsfák, cserjék, dísznövények permetezésére vagy gyomok eltávolítására
- | Akár 9 óra folyamatos használat egyetlen akkutöltéssel (2,5 Ah)
- | Mérőpohárral és vállhevederrel

cikksz. 113 697

Akkuk/
töltőkészülékek
▶ 16/17. oldal



AKKUS KÉZI KÉSZÜLÉKEK

KÖNNYEN KEZELHETŐ
SEGÍTŐK A KERTBE

EASY FLEX

Fugatisztító MB 2010

- Térkövek, fa- és fa-műanyag kompozitból (WPC) készült teraszok letisztítására
- Gyomok eltávolítására
- 5 fokozatban állítható tisztítófej-dőlésszög
- Teleszkópos szárral, valamint nejlon- és acélkefével

cikksz. 113 696



TARTALÉK KEFÉK AZ MB 2010 TÍPUSÚ FUGATISZTÍTÓHOZ

2-es készlet (1x nejlonkefe + 1x acélkefe)
cikksz. 113 717 /
EAN kód 400 371 806 0461

EASY FLEX

Kézfűrészes HS 2015

- Vágáshossz 120 mm, vágásvastagság Ø 60 mm
- Löketszám: 2200/perc
- 2 fém fűrészlappal

cikksz. 113 625



Akkuk/
töltőkészülékek
▶ 16/17. oldal



TARTALÉK FÜRÉSZLAPOK

2-es készlet a HS 2015-ös
típushoz
cikksz. 113 679 /
EAN kód 400 371 805 9274



	Kézi permetező PS 2035	Építkezési rádió WR 2000	LED-es lámpa WL 2020
Akku típusa	Li-ion 20 V max. (2,5 Ah)	Li-ion 20 V max. (2,5 Ah)	Li-ion 20 V max. (2,5 Ah / 5,0 Ah)
Tömeg kb.	2,0 kg (akku nélkül) 2,3 kg (akkuval)	4,5 kg (akku nélkül) 4,8 kg (akkuval)	1,7 kg (akku nélkül) 2,0 kg (akkuval)
Cikksz. / EAN kód	113 697 / 400 371 805 9748	113 631 / 400 371 805 8796	113 626 / 400 371 805 8659

Minden ügyes akkus segítőtárs esetén az ár az akkut és a töltőt nem tartalmazza.



EASY FLEX

Magassági ágvágó CSA 2020

- ✓ Könnyű, könnyen kezelhető akkus magassági ágvágó
- ✓ Masszív, 20 cm hosszú láncvezető a nagy nyomatékú vágásért
- ✓ Nagyobb hatósugár és akár 3,5 m-es munkamagasság az egyénileg állítható teleszkópos szárnak köszönhetően

cikksz. 113 538



Akkuk/
töltőkészülékek
▶ 16/17. oldal



EASY FLEX

Magassági sövényvágó HTA 2050

- ✓ Csekély, 3,5 kg-os tömeg
- ✓ Sövénynyírás nagyjából 3–4 m-nyire, erőfeszítés nélkül, akár fej fölött is!
- ✓ Vágáshossz 510 mm
- ✓ Kihúzható teleszkópos nyél az egyéni magasságállításért
- ✓ Gumiborítású szár és vállheveder a biztos tartásért

cikksz. 113 539



Akkuk/
töltőkészülékek
▶ 16/17. oldal

ÚJ

Kézifűrés HS 2015	PW 2040 nagy- nyomású tisztító	Fugatisztító MB 2010	Magassági ágvágó CSA 2020	Magassági sövényvágó HTA 2050
Li-ion 20 V max. (2,5 Ah / 5,0 Ah)	Li-ion 20 V max. (2,5 Ah / 5,0 Ah)	Li-ion 20 V max. (2,5 Ah / 5,0 Ah)	Li-ion 20 V max. (2,5 Ah / 5,0 Ah)	Li-ion 20 V max. (2,5 Ah / 5,0 Ah)
1,0 kg (akku nélkül) 1,3 kg (akkuval)	1,35 kg (akku nélkül) 1,7 kg (akkuval)	1,4 kg (akku nélkül) 1,7 kg (akkuval)	3,1 kg (akku nélkül) 3,4 kg (akkuval)	3,15 kg (akku nélkül) 3,5 kg (akkuval)
113 625 / 400 371 805 8642	113 859 / 400 371 806 1710	113 696 / 400 371 805 9731	113 538 / 400 371 805 7560	113 539 / 400 371 805 7577

AZ ÖN ELŐNYEI

- | Fordulékony motoros kapa talajlazításhoz és a magvetés előkészítéséhez
- | Apríték, humusztrágya vagy tőzeg bedolgozásához
- | Aktív kapatagok
- | Csoroszllya a gép iránytartásához
- | Nagy húzóerő kemény vagy nagyon agyagos talajokon is

MOTOROS KAPÁK



MH 350-9 LM

- | 35 cm-es munkaszélesség
- | Könnyű és fordulékony
- | Állítható magasságú tolókar

cikksz. 113 727



EASY

MH 350-4

- | 35 cm-es munkaszélesség
- | Könnyű és fordulékony
- | Állítható magasságú tolókar
- | Briggs & Stratton motor

cikksz. 112 644



COMFORT

MH 4005

- | 40 cm-es munkaszélesség
- | Akár közepesen nagy munkafelületekhez
- | Magasságilag és oldalirányban is állítható szár

cikksz. 113 255



COMFORT

MH 5007 R

- | 50 cm-es munkaszélesség
- | Nagy munkafelületekhez is használható
- | Magasságilag és oldalirányban is állítható szár
- | Hátramenettel, hogy nehéz terepen is könnyen lehessen manőverezni

cikksz. 113 620



PREMIUM

	MH 350-9 LM	MH 350-4	MH 4005	MH 5007 R
Kategória	EASY	COMFORT	COMFORT	PREMIUM
Munkaterület	kicsi	kicsi	kicsi – közepes	közepes
Munkaszélesség	35 cm	35 cm	40 cm	50 cm
Motor	AL-KO Pro 140 OHV	B&S E-Series 450	B&S E-Series 450	B&S EXi-Series 625 OHV
cm³ / kW / ford./perc	139 / 2,7 / 3 200	148 / 1,9 / 3 000	125 / 1,7 / 3 000	150 / 2,3 / 2 900
Kapatagok	4 db, Ø 25 cm	4 db, Ø 25 cm	4 db, Ø 25 cm	4 db, Ø 32 cm
Előremenet	✓	✓	✓	✓
Hátramenet	–	–	–	✓
Tömeg kb.	26 kg	26 kg	32 kg	39 kg
Cikksz. / EAN kód	113 727 / 400 371 806 0485	112 644 / 400 371 804 0050	113 255 / 400 371 805 1643	113 620 / 400 371 805 8567



KAPATAG-SZÉLESÍTÉS

MH 5007 R típushoz
cikksz. 113 275 /
EAN kód 400 371 805 4729



TÖLTÖGETŐEKE

MH 4005 / MH 5007 R
típushoz
cikksz. 113 274 /
EAN kód 400 371 805 4712

KAPATAGOK

MH 350-4 / MH 350-9 LM /
MH 4005 típushoz
cikksz. 106 676 /
EAN kód 400 371 801 2224

TÖLTÖGETŐEKE

MH 350-4 /
MH 350-9 LM típushoz
cikksz. 106 677 /
EAN kód 400 371 801 2415



KERTI HENGEREK

GW 50 kerti henger

| Könnyen kezelhető, stabil, acéllemez kerti henger, mely ideálisan használható a vetőmagok földbe hengerléséhez és a talaj tömörítéséhez.

| Választás szerint vízzel vagy homokkal is feltölthető

| Állítható koszlehúzó

cikksz. 119 104



PREMIUM

MINDENT BELE!

A talaj tömörítéséhez vetés előtt, és a fűmag földbe hengerléséhez, hogy a mag ott maradjon, ahol kell.



	GW 50
Kategória	PREMIUM
Munkaszélesség	50 cm
Tömeg vízzel töltve	62 kg
Tömeg homokkal töltve	108 kg
Tömeg üresen	13 kg
Cikksz. / EAN kód	119 104 / 400 371 834 7654



KOMPOSZTÁLÓK

	K390	Jumbo 800
Méret	820 / 820 / 740	1250 / 1100 / 1100
Úrtartalom	390 l	800 l
Tömeg	13,2 kg	16 kg
Cikksz. / EAN kód	112 093 / 400 371 802 8706	110 863 / 400 371 802 6481

K390 komposztáló

- | Termokomposztáló újrahasznosított anyagból
- | A teljes felületen elhelyezett szellőzőnyílások a gyorsított komposztálási folyamathoz
- | Optimális levegő- és nedvességkeringetés, csekély szagkibocsátás
- | Ideális nagyobb kertekhez
- | Könnyű összeszerelés, teljesen szétszerelt állapotban kis szállítási helyigény
- | Két nagy betöltőnyílás, egy alsó vételezőnyílás

cikksz. 112 093



Jumbo 800 komposztáló

- | Környezetbarát, újrahasznosított műanyagból gyártva
- | Helytakarékos, hatszögletű forma
- | Egyszerű telepítés az összedugós rendszernek köszönhetően
- | Kis szállítási helyigény

cikksz. 110 863



KOMPOSZTAPRÍTÓK

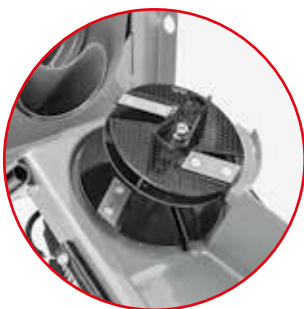

PRECÍZIÓS VÁGÓSZERSZÁM

A kiegészítő előaprító késsel ellátott, erős, késes vágószerszám gyorsabb vágást, jobb önbehúzást és hatékony működést biztosít.
(csak a TCS 2500 típusnál)



ÉRTI A DOLGÁT

A görgős behúzóval ellátott, extra nagy tölcsérbe az aprítandó anyag könnyedén és kényelmesen beadagolható. A beépített fogantyúnak köszönhetően könnyen szállítható.



KÜLÖN ÁGADAGOLÓ

A lágyszárú aprítandó anyagok nagy méretű fő betöltőtölcsére mellett a készüléken egy további, különálló ágadagoló is helyet kapott a nagyobb ágak beadagolására – max. ágátmérő: 45 mm. (csak a TCS 2500 típusnál)



ÚJ

Elektromos késtárcsás komposztaprító Easy Crush MH 2810

- Nagy teljesítményű, 2800 W-os motor
- 40 mm ágátmérőig
- Széles tölcser görgős behúzóval
- A fűgyűjtő biztonsági reteszelése
- Átlátszó fűgyűjtő kémlelőnyílással, a töltésszint könnyű leolvashatósága érdekében
- Továbbfejlesztett, indukciósan edzett kés a hosszabb élettartamért



cikksz. 113 872



ÚJ

Elektromos, hengerkéses komposztaprító Easy Crush LH 2810

- Hengerkéses vágási technika
- 42 mm ágátmérőig
- Széles tölcser görgős behúzóval
- Betétben edzett henger optimalizált vágási szöggel minimalizálja a láncképződést
- A fűgyűjtő biztonsági reteszelése
- Nagyobb szabad tér az aprítandó anyag számára a nagy hátsóvágású vágószerszámmal felszerelt dobnak köszönhetően



cikksz. 113 873



Elektromos késtárcsás komposztaprító Duotec TCS 2500

- Dupla vágószerszám
- Két forgatható tárcsában edzett acélkés és egy előaprítókés
- Nagy kidobócsatorna
- Nagyméretű betöltőnyílás (200 x 165 mm) két beépített fogantyúval
- Külön ágadagoló akár 40 mm átmérőjű, ágak bevezetéséhez is
- Helytakarékos szállítás



cikksz. 119 954



KÉS VAGY HENGER?

A feladattól függően késtárcsás vagy hengerkéses komposztaprító szükséges. Míg a késtárcsás komposztaprító a fás és leveles kerti hulladék aprítására alkalmas, az apríték pedig ideális ágyások mulcsozására, addig a hengerkéses komposztaprító inkább a „durvább” anyagokhoz használható. Az aprítandó anyagot egyidejűleg aprítja és szétpréseli, gyorsítva ezzel a komposztálódás folyamatát.



PÓTKÉS
az MH 2810-as típushoz
cikksz. 113 079 /
EAN kód 400 371 804 7394



PÓTKÉS
A TCS 2500-as típushoz
cikksz. 104 655 /
EAN kód 400 371 832 3832

	ÚJ MH 2810	ÚJ LH 2810	TCS 2500
Kategória	COMFORT	COMFORT	PREMIUM
Teljesítmény	2 800 W / 230 V	2 800 W / 230 V	2500 W / 230 V
Feszültségbontókapcsoló	✓	✓	✓
Biztosíték	16 amper	16 amper	16 amper
Nyírórendszer	késrendszer	hengerkéses	késrendszer
Ág-Ø	40 mm	42 mm	40 mm
Gyűjtőtartály úrtartalma	48 l	48 l	–
Tömeg kb.	25 kg	29 kg	51 kg
Cikksz. / EAN kód	113 872 / 400 371 806 1918	113 873 / 400 371 806 1925	119 954 / 400 371 835 6021



LÁNCFŰRÉSZEK

BEMUTATJUK FŰRÉSZEINKET



Biztos, ami biztos: rendszerfék,
kézvédő kengyel és gyorsleállítás



A mellékelt szerszámok,
illetve gyorskioldó eszközök
révén könnyen karbantartható



Nagy nyomaték-
és vágási teljesítmény

AZ ÖN ELŐNYEI

- | Nagy húzóerő és vágási teljesítmény
- | Automata lánckenés
- | Rendszerfék és gyors láncmegállítás a maximális biztonságért
- | Tökéletes ergonómia a fáradtságmentes munkavégzésért

LÁNCFŰRÉSZEK



DUPLA BIZTONSÁG

A rendszerfék és a kézvédőhöz kapcsolódó gyors láncmegállítás minden helyzetben maximális biztonságot nyújt – a kényelmes és balesetmentes munkavégzésért.



TÖKÉLETES FOGÁS

Kiegyensúlyozott tömegüknek köszönhetően az AL-KO láncfűrészek tökéletesen kézre állnak. Az integrált rezgéscsillapítás (a benzinmotoros modelleknél) pedig kényelmes munkavégzést biztosít.



KÖNNYŰ KEZELÉS ÉS KARBANTARTÁS

Az automata lánckenés és az olajtartályon levő kémlelőnyílás pedig megkönnyíti az elektromos és akkus láncfűrészek karbantartását. Az AL-KO benzinmotoros láncfűrészének légszűrői könnyen kivethetők és megtisztíthatók.

ENERGY FLEX**Akkus láncfűrész
CS 4030**

- | Gyors feszítés és beállítás
- | Erős és nagy teljesítményű a szénkefe nélküli motornak és a bevált Energy Flex akkutechnológiának köszönhetően
- | Mérgező kipufogógázok, illetve tápkábel nélkül

Akkuk/
töltőkészülék
▶ 18/19. oldal

cikksz. 113 616



COMFORT

ÚJ

KOMPLETT KÉSZLET

CS 4030

B 200 Li akkuval
(5,0 Ah)**+ C 130 Li töltővel**

cikksz. 113 860

EAN kód 400 371 806 1727

**Elektromos láncfűrész
EKS 2000-35**

- | Kis tömeg a kis erőfeszítésért
- | Túlterhelés elleni védelem túlmelegedés esetén
- | Erős és nagy teljesítményű
- | Egyszerű karbantartás
- | Az olajtartályon található kémlelőnyílás segítségével az olajsínt gyorsan ellenőrizhető

cikksz. 112 807



EASY

Az Energy
Flex BBA 40
akkutartó övvel
használható
21. oldal

**Elektromos láncfűrész
EKS 2400-40**

- | Ütős forma, tökéletes vágás
- | 40 cm hosszú lemezzel
- | Gyors feszítés és beállítás
- | Erős és nagy teljesítményű
- | Egyszerű karbantartás

cikksz. 112 808

COMFORT

**Elektromos láncfűrész
EKI 2200-40**

- | Hosszú élettartamú motorral
- | 40 cm hosszú láncvezető
- | Gyors feszítés és beállítás
- | Erős és nagy teljesítményű
- | Egyszerű karbantartás

cikksz. 112 809

PREMIUM



Benzinmotoros láncfűrész BKS 3835

- | Könnyű, könnyen kezelhető benzinmotoros láncfűrész
- | Erős vágási teljesítmény és tartósság az eredeti Oregon láncvezetőnek és fűrészláncnak köszönhetően
- | Easy Start rendszer a gyors motorindításért
- | Hatékony erőátvitel
- | Az ütközőkarom biztonságos tartást biztosít a fűrészelés során

cikksz. 113 185



EASY

Benzinmotoros láncfűrész BKS 4040

- | Sokoldalúan használható benzinmotoros láncfűrész
- | Eredeti Oregon 40 cm hosszú láncvezető és 3/8"-os fűrészlánc
- | Easy Start rendszer az egyszerű motorindításért
- | Hatékony erőátvitel
- | Az ütközőkarom biztonságos tartást biztosít a fűrészelés során

cikksz. 113 186



COMFORT

Benzinmotoros láncfűrész BKS 4540

- | Nagy teljesítményű motor
- | Eredeti Oregon láncvezető és fűrészlánc
- | Lágy indítás / Easy Start az egyszerű motorindításért
- | Hatékony erőátvitel
- | Az ütközőkarom biztonságos tartást biztosít a fűrészelés során

cikksz. 113 187



PREMIUM

ÚJ

CS 4030 LÁNCFÜRÉSZKÉSZLET AKKUVAL ÉS TÖLTŐVEL

Mellékelt akku/töltő	1 x 5,0 Ah / 1
Cikksz. / EAN kód	113 860 / 400 371 806 1727

	AKKUS	ELEKTROMOS
	CS 4030	EKS 2000/35
Kategória	COMFORT	EASY
Hajtás / teljesítmény / motor	akkus, Li-ion 40 V max. (4,0 Ah / 5,0 Ah)	elektromos, 2 000 W 230 V / 50 Hz
Mellékelt akku/töltő	- / -	- / -
Tartály úrtartalma (benzin/olaj)	- / 180 ml	- / 150 ml
Motor felépítése		keresztirányú
Láncvezető hossza	30 cm	35 cm
Fűrészlánc	3/8" / 91P045E	3/8" / 91PJ052X
Láncsebesség	16,3 ± 0,7 m/s	13,5 m/s
Láncfeszítés	szerszám nélküli	szerszámmal
Lánckenés	automatikus	automatikus
Láncfék	✓	✓
Tömeg kb.	4,45 kg (akku nélkül) 5,81 kg (akkuval)	4,8 kg
Cikksz. / EAN kód	113 616 / 400 371 805 8512	112 807 / 400 371 804 2436

TARTALÉK LÁNCVEZETŐ

Cikksz. / EAN kód	127 555 (védelemmel) / 400 371 806 0294	413 710
-------------------	---	---------

TARTALÉK LÁNC

Cikksz. / EAN kód	127 200 / 400 371 805 2329	440 476
-------------------	----------------------------	---------

LÁNCOLAJ (1 L),

ásványi
cikksz. 112 918 /
EAN kód 400 371 804 4843

BIO LÁNCOLAJ (1 L)

cikksz. 113 480 /
EAN kód 400 371 805 6662

BIO LÁNCOLAJ (5 L)

cikksz. 113 530 /
EAN kód 400 371 805 7317



KÉTÜTEMŰ MOTOROLAJ (1,0 L)

Alacsony füstkibocsátású, részben szintetikus és önkeveredő univerzális kétütemű motorolaj Fuel Fresh üzemanyag-stabilizáló adalékkal a kétütemű keverékek hosszabb idejű tárolásához.
cikksz. 112 896/
EAN kód 400 371 804 4034

TOPHANDLE – CSAK PROFIKNAK!

Az AL-KO felső fogantyús láncfűrészek kifejezetten a fa koronájában való munkavégzéshez készültek, és kizárólag képzett felhasználók használhatják faápolásra.

OPTIMÁLIS ERGONÓMIA

A könnyen elérhető kezelőelemeknek és a kiegyensúlyozott súlyeloszlásnak köszönhetően az ágvágás és a koronaigazítás egyszerűen elvégezhető.

TÖKÉLETESEN FELSZERELT

A beakasztószem, ütközőkarom, beállítható lánckenés, valamint csaknem állandó nyomaték gondoskodik a könnyű és kézre álló AL-KO faápoló fűrészek problémamentes használatáról.

**Benzinmotoros láncfűrész BKS 2625 T**

- ✓ Könnyű, könnyen kezelhető Tophandle láncfűrész
- ✓ Gyakorlatilag állandó nyomaték a teljes üzemi fordulatszám-tartományban
- ✓ Beakasztószem faápolási munkákhoz

cikksz. 113 355

**COMFORT****Benzinmotoros láncfűrész BKS 2625 TSB**

- ✓ Könnyű, könnyen kezelhető Tophandle láncfűrész
- ✓ Beakasztószem faápolási munkákhoz
- ✓ Speciális lánccvetető a biztonságosabb famunkákért

cikksz. 113 474

**PREMIUM**

		BENZINMOTOROS			BENZINES TOPHANDLE	
EKS 2400/40	EKI 2200/40	BKS 3835	BKS 4040	BKS 4540	BKS 2625 T	BKS 2625 TSB
COMFORT	PREMIUM	EASY	COMFORT	PREMIUM	COMFORT	PREMIUM
elektromos, 2 400 W 230 V / 50 Hz	elektromos, 2200 W 230 V / 50 Hz	benzinmotoros, 37,2 cm ³ / 1,2 kW / 1,65 LE	benzinmotoros, 40,1 cm ³ / 1,5 kW / 2,0 LE	benzinmotoros, 45 cm ³ / 1,7 kW / 2,3 LE	benzinmotoros, 25,4 cm ³ / 0,9 kW / 1,2 LE	benzinmotoros, 25,4 cm ³ / 0,9 kW / 1,2 LE
– / 150 ml	– / 200 ml	390 ml / 210 ml	390 ml / 210 ml	550 ml / 260 ml	200 ml / 140 ml	200 ml / 140 ml
keresztirányú	hosszanti					
40 cm	40 cm	35 cm	40 cm	40 cm	25 cm	25 cm
3/8" / 91PJ056X	3/8" / 91PJ056X	3/8" spec. / 91P053X	3/8" spec. / 91P057X	0,325" / 21PBX066X	3/8"-os spec.	1/4"-os spec.
13,5 m/s	13,5 m/s	21 m/s	21 m/s	21,2 m/s	21 m/s	21 m/s
szerszám nélküli	szerszám nélküli	szerszámmal (alapfelszereltség)	szerszámmal (alapfelszereltség)	szerszámmal (alapfelszereltség)	szerszámmal (alapfelszereltség)	szerszámmal (alapfelszereltség)
automatikus	automatikus	automatikus	automatikus	automatikus	automatikus, beállítható	automatikus, beállítható
✓	✓	✓ (0,12 s)	✓ (0,12 s)	✓ (0,12 s)	✓	✓
5,0 kg	5,4 kg	5,25 kg	5,3 kg	6,13 kg	3,2 kg	3,2 kg
112 808 / 400 371 804 2443	112 809 400 371 804 2450	113 185 / 400 371 804 9190	113 186 / 400 371 804 9206	113 187 / 400 371 804 9213	113 355 / 400 371 805 5993	113 474 / 400 371 805 6600
413 633	413 633	414 516	414 519	414 349	113 363	113 475
440 477	440 477	127 545	127 546	414 348	113 364	113 476

RÖNKHASÍTÓK

FÁRADSÁG NÉLKÜLI TŰZIFA-KÉSZLETEZÉS A HIDEG ÉVSZAKRA



Fáradtság nélküli és kivételesen kényelmes használat a tűzifa-készletezésért



A kompakt kivitelnek köszönhetően helytakarékos



Nincs olyan vastag rönk, amely túl vastag lenne az erős, akár 7 t hasítónyomású motorjainkhoz



TŰZIFA APRÍTÁSA

Rönkhasítókkal a fűrészelt rönkök könnyedén apríthatók megfelelő méretű fahasábokká. Ezek után a hasábokat száraz, jól szellőző helyen kell tárolni, nem túl szorosan rakva. A tűzifát felhasználás előtt és fajtától függően legalább egy évig kell ahhoz raktározni, hogy megfelelően szárazzá váljon a tiszta égéshez.

RÖNKHASÍTÓK



KÜLÖNÖSEN BIZTONSÁGOS

A kézvédő, kétkezes működtetés, fatámasz és oldalsó falapok segítségével a rönkhasítóink nemcsak különösen biztonságosan, hanem kellelmesen is használhatók.



OPTIMÁLISAN BEÁLLÍTHATÓ

A lökethatárolás, a hasítókés gyors visszatérése és az állítható tartó megalapozza a hatékony munkát.



RAKODÓVAL EGYÜTT

A hasítóasztali falapok automatikusan középre igazítják a fát. A hasított fák a hasítóasztalra lökődnek, ahonnan könnyedén és biztonságosan eltávolíthatók, vagy akár talicskába is ejthetők.

RÖNKHASÍTÓK

| MASSZÍV ÉS NAGY TELJESÍTMÉNYŰ

Rönkhasító LSH 370/4

- | Különösen biztonságos – védőborítással
- | Kényelmes – kiegészítő falappal
- | Erőteljes – nagy hasítóerővel

cikksz. 113 791



Rönkhasító LSH 520/5

- | Kényelmes munkamagasság
- | Különösen biztonságos a védőborításnak köszönhetően
- | Nagy hasítóerő
- | Stabil optimalizált hasítóék

cikksz. 113 792



Rönkhasító LSV 550/6

- | Erős, csavarodásmentes vázszerkezet
- | Nagy hasítóerő
- | Állítható hasítási hossz
- | Biztonságos, a kétkézes működtetésnek köszönhetően

cikksz. 113 788



Rönkhasító LSV 560/8

- | Nagy, 8 tonnás hasítóerő
- | 400 V-os csatlakozó
- | Erős, csavarodásmentes szerkezet

cikksz. 113 789



FEKVŐ RÖNKHASÍTÓ

- | Nagy teljesítményű rönkhasító max. 5 t hasítónyomással
- | Ideális legfeljebb 520 mm hosszúságú tűzifa aprításához
- | Helytakarékos és mobil
- | Ergonomikus és biztonságos

ÁLLÓ RÖNKHASÍTÓ

- | Nagy teljesítmény max. 550 mm-es farönkökhöz
- | Extrém strapabíró kivitel
- | Mozgatható és helytakarékosan tárolható



	FEKVŐ		ÁLLÓ	
	LSH 370/4	LSH 520/5	LSV 550/6	LSV 560/8
Kategória	EASY	EASY	EASY	EASY
Teljesítmény	1,5 kW / 230 V	2,2 kW / 230 V	3,0 kW / 230 V	3,5 kW / 400 V
Max. hasító erő	4 t	5 t	6 t	8 t
Max. hasítási hossz	130–370 mm	200–520 mm	100–550 mm	100–550 mm
Tömeg kb.	48 kg	60,5 kg	98,2 kg	108,8 kg
Cikksz. / EAN kód	113 791 / 400 371 806 0768	113 792 / 400 371 806 0775	113 788 / 400 371 806 0744	113 789 / 400 371 806 0751



HIDRAULIKAOLAJ (1 L)
cikksz. 112 893 / EAN kód
400 371 804 4003

VÍZTECHNIKA

VISZLÁT VÍZ! #IGYCSINALJUK



Minden alkalmazáshoz
van tökéletes szivattyúnk



Szabadalmaztatott
technológia



Legjobb szivattyúteljesítmény
optimális áramfogyasztás mellett





VÍZTELENÍTÉS:

TISZTA- ÉS SZENNYVÍZ- BÚVÁRSZIVATTYÚK

- | Víz szeretne vételezni egy tóból, patak-ból vagy víztartályból?
- | Medencéjét vagy esővízgyűjtőjét szeretné ki- vagy átszivattyúzni?
- | Gyors segítségre van szüksége, hogy árvíz esetén pincehelyiségeit kiszivattyúzhassa és vízteleníthesse?

Válassza valamelyik búvárszivattyúunkat, melyeket sokféle „víz alatti” feladatra terveztünk a tiszta víztől az erősen szennyezett vízig.



LOC SOLÁS:

KERTI SZIVATTYÚK, NAGNYOMÁSÚ BÚVÁRSZIVATTYÚK ÉS BENZINMOTOROS SZIVATTYÚK

- | A kertjébe a locsolóvizet egy kútból, tóból vagy esővízgyűjtőből szeretné kényelmesen vételezni?
- | Szeretne gondtalanul felfrissülni a kerti zuhany alatt?
- | Tiszta vizet kíván nagyobb távolságra szállítani, magas nyomással?

Akkor Önnek az AL-KO kerti szivattyúra, nagynyomású búvárszivattyúira vagy benzinmotoros szivattyúira van szüksége, melyek ideális segítőtársak ezekhez a feladatokhoz.



VÍZELLÁTÁS:

HÁZI VÍZMŰVEK / VÍZELLÁTÓ AUTOMATÁK

- | Kútja vagy esővízgyűjtője van, és ebből/ezekből kívánja kedvező áron megoldania a vízellátást?
- | Szeretné otthoni vízhálózatában növelni a nyomást?
- | Kertjét egyszerűen és automatikusan szeretné locsolni?

Akkor válasszon házi vízműveink és házi vízellátó automatáink közül, melyek automatikusan rendelkezésre bocsátják a szükséges mennyiségű vizet.



ALKALMAZÁS

- | Víz vételezése patakból, kútból és aknákból
- | Lebegő részecskéket nem tartalmazó víz kisnyomású szállítása
- | Medencék, tavak vagy esővíztartályok ki- vagy átszivattyúzása

TISZTAVÍZ- BÚVÁRSZIVATTYÚK

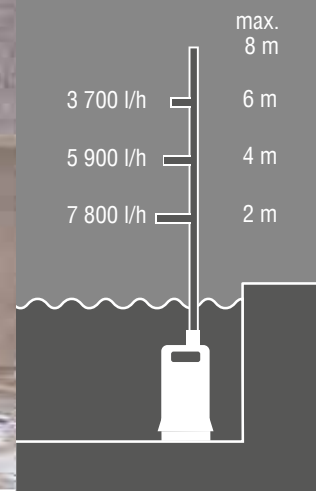

MINDENHEZ PASSZOL

A szivattyú felső részének kiömlőnyílása az optimális hűtésről is gondoskodik felületszívás üzemmódban. Az univerzális csatlakozónak köszönhetően különböző, kereskedelemben kapható tömlőméretek csatlakoztathatók.



IDEÁLIS SZŰK AKNÁKHOZ

Karcsú kivitelének és beépített szintkapcsolójának köszönhetően ideális szűk aknában való használatra. Gyors és egyszerű, felületszívós szintszabályozás a közvetlenül a házba épített, kézi kapcsolású úszókapcsolóval.



SZIVATTYÚZÁS MESTERFOKON

A DS búvárszivattyú modellek a választás szabadságát kínálják. Az egyszerűen állítható szivattyúlábnak és a méretes beömlőnyílásoknak köszönhetően nagy vízmennyiségek gyors leszivattyúzása ugyanúgy lehetséges, mint a kb. 3 mm-re történő felületszívás.

SUB 6500 Classic

- | Tiszta vagy enyhén szennyezett vízhez, max. 5 mm-es szemcseméretig
- | Úszókapcsolóval az automatikus be- és kikapcsolásért, valamint különböző tömlőméretekhez illő, kombinált csőcsatlakozó
- | Alkalmas kültéri használatra a 10 m-es elektromos kábellel



cikksz. 112 820



EASY

SUB 10000 DS Comfort

- | Különösen jó felületszívás 3 mm-ig, a könnyedén felállítható szivattyúlábnak köszönhetően
- | Optimális hőmérséklet-kiegyenlítés hosszú idejű használat esetén köpenyhűtéssel



cikksz. 112 823



COMFORT

SUB 12000 DS Comfort

- | Különösen jó felületszívás 3 mm-ig, a könnyedén felállítható szivattyúlábnak köszönhetően
- | Optimális hőmérséklet-kiegyenlítés hosszú idejű használat esetén köpenyhűtéssel
- | Rendkívül nagy teljesítményű



cikksz. 112 824



COMFORT

SUB 13000 DS Premium

- | Szűk aknában való használat
- | Rendkívül jó felületszívás
- | Gyors és egyszerű szintszabályozás
- | Maximális teljesítmény



cikksz. 112 829



PREMIUM



AL-KO SUB 13000 DS Premium

PVC TÖMLŐ (6 M) G 1 ¼" (41,9 MM)

cikksz. 110 135
EAN kód 400 371 801 5553

PVC CSŐ (6 M) G 1 ½" (47,8 MM)

cikksz. 106 979
EAN kód 400 371 801 4457

	SUB 6500 Classic	SUB 10000 DS Comfort	SUB 12000 DS Comfort	SUB 13000 DS Premium
Kategória	EASY	COMFORT	COMFORT	PREMIUM
Motor / teljesítmény	250 W	450 W	550 W	650 W
Max. emelőmagasság	6 m	7 m	8 m	8 m
Max. szállítási teljesítmény	6 500 l/h	8 000 l/h	9 500 l/h	10 500 l/h
Max. bemelegítési mélység	5 m	5 m	5 m	5 m
Felületszívás szintje	25 mm	3 mm	3 mm	3 mm
Szivattyúkimenet-ø	G 1 ¼" (41,9 mm)	G 1 ¼" (41,9 mm)	G 1 ¼" (41,9 mm)	G 1 ¼" (41,9 mm)
Kábelhossz	10 m	10 m	10 m	10 m
Tömeg kb.	4 kg	5,5 kg	5,8 kg	6 kg
Cikksz. / EAN kód	112 820 / 400 371 804 2672	112 823 / 400 371 804 2702	112 824 / 400 371 804 2719	112 829 / 400 371 804 2764



SZENNYVÍZ- BÚVÁRSZIVATTYÚK

ALKALMAZÁS

- | Vízvezetők és szivárgó-aknák víztelenítése
- | Max. 5% lebegőanyag-hányadot tartalmazó szennyvíz és szürkevíz szállítása
- | Elárasztott pinchelyiségek vagy munkagödrök víztelenítése

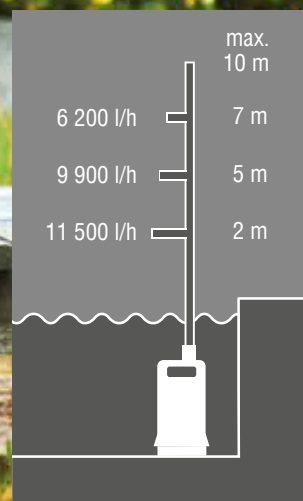

UNIVERZÁLIS SAROKCSATLAKOZÓ

Az AL-KO szennyvízszivattyúk komplett felszereltsége a 90°-ban szabadon elfordítható sarokcsatlakozót is tartalmazza, amelynek használatával elkerülhető a nyomótömlő megtörése. A mellékelt kombinált csőcsatlakozó különböző tömlőméretekhez használható.



szürkevíz

HASZNÁLHATÓ SZÜRKEVÍZHEZ

A nagy szívónyílásnak köszönhetően a Drain modellek akár 30 mm-es szemcseméretű szennyeződések és lebegő részecskéket tartalmazó vizet is gond nélkül és egyenletesen szivattyúznak.



HOSSZÚ ÉLETTARTAM

Karbantartást nem igénylő motor; az AL-KO szennyvízszivattyúk hosszú élettartamát a motor INOX-nemesacél tengelyének különleges kezelése és az üvegszál-erősítésű polipropilén ház garantálja.

DRAIN 7000 Classic

- | Korrózióálló, üvegszál-erősítésű polipropilénből készült ház, karbantartást nem igénylő, masszív villanymotorral
- | Úszókapcsolóval az automatikus be- és kikapcsolásért

cikksz. 112 821



DRAIN 7500 Classic

- | Korrózióálló, üvegszál-erősítésű polipropilénből készült ház, karbantartást nem igénylő, masszív villanymotorral
- | Úszókapcsolóval az automatikus be- és kikapcsolásért
- | 90°-os sarokcsatlakozó a nyomótömlő akaratlan megtörésének elkerülésére
- | Különböző tömlőméretekhez illő kombinált csőcsatlakozó

cikksz. 112 822



DRAIN 10000 Comfort

- | Korrózióálló, üvegszál-erősítésű polipropilénből készült ház, karbantartást nem igénylő, masszív villanymotorral
- | Vortex járókerék-technológia
- | Inox nemesacél motortengely a hosszú használati időért

cikksz. 112 825



DRAIN 12000 Comfort

- | Korrózióálló, üvegszál-erősítésű polipropilénből készült ház, karbantartást nem igénylő, masszív villanymotorral
- | Vortex járókerék-technológia
- | Inox nemesacél motortengely a hosszú használati időért
- | 90°-os sarokcsatlakozó a nyomótömlő akaratlan megtörésének elkerülésére
- | Különböző tömlőméretekhez illő kombinált csőcsatlakozó

cikksz. 112 826



PVC TÖMLŐ, 6 m, 1 1/4"

cikksz.. 110 135 /
EAN kód 400 371 801 5553

	DRAIN 7000 Classic	DRAIN 7500 Classic	DRAIN 10000 Comfort	DRAIN 12000 Comfort
Kategória	EASY	EASY	COMFORT	COMFORT
Motor / teljesítmény	350 W	450 W	650 W	850 W
Max. emelőmagasság	6 m	6 m	8 m	10 m
Max. szállítási teljesítmény	7 000 l/h	7 500 l/h	10 000 l/h	12 000 l/h
Max. bemelegítési mélység	5 m	5 m	5 m	5 m
Felületszívás szintje	30 mm	30 mm	30 mm	30 mm
Szivattyúkimenet-Ø	G 1 1/4" (41,9 mm)	G 1 1/4" (41,9 mm)	G 1 1/4" (41,9 mm)	G 1 1/4" (41,9 mm)
Kábelhossz	10 m	10 m	10 m	10 m
Tömeg kb.	4,4 kg	4,4 kg	5,7 kg	6,9 kg
Cikksz. / EAN kód	112 821 / 400 371 804 2689	112 822 / 400 371 804 2696	112 825 / 400 371 804 2726	112 826 / 400 371 804 2733

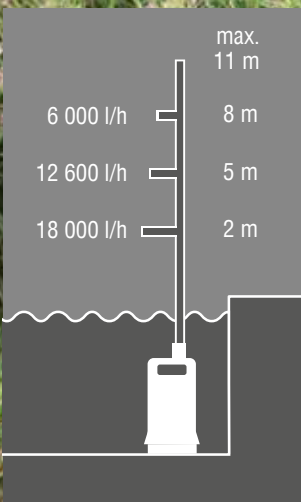

JELLEMZŐK

- Úszókapcsolóval az automatikus be- és kikapcsolásért
- 90°-os sarokcsatlakozó a nyomótömlő akaratlan megtörésének elkerülésére
- Különböző tömlőméretekhez illő, kombinált csőcsatlakozó



SZENNYVÍZ-BÚVÁRSZIVATTYÚK

NEMESACÉL KIVITELBEN



TARTÓSAN MEGBÍZHATÓ

A négyszeres tömítéssel ellátott, stabil és masszív kivitelnek, valamint a rozsdamentes anyagok használatának köszönhetően az AL-KO szennyvízszivattyúk kiválóan alkalmasak extrém feladatokra is, és hosszú élettartamúak.



TÖKÉLETES FELSZERELTSÉG

Az AL-KO szennyvízszivattyúk minden adottsággal rendelkeznek a zökkenőmentes működéshez: úszókapcsoló az automatikus be- és kikapcsoláshoz, 90°-os sarokcsatlakozó, valamint a szokásos tömlőméretekhez használható, kombinált csőcsatlakozó.

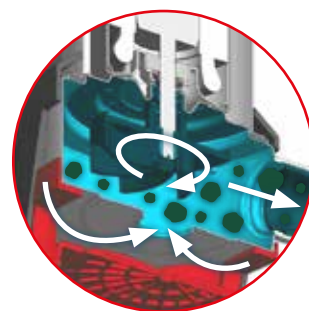

NAGY TELJESÍTMÉNYŰ ÉS MASSZÍV

Akár 20 000 l/h hozammal, legfeljebb 38 mm-es szemcseméret esetén az AL-KO szennyvízszivattyúk rendkívül nagy teljesítményt nyújtanak. Ráadásul a króm-nikkel acél vagy műanyag házak tartós rozsdavédelmet is biztosítanak.

DRAIN 10000 INOX

Rozsdamentes INOX nemesacél szivattyúház és karbantartást nem igénylő motor, beépített hővédőkapcsolóval a túlterhelés elleni védelemért

Kopásálló Vortex járókerék



cikksz. 112 827



COMFORT

DRAIN 15000 INOX

Rozsdamentes INOX nemesacél szivattyúház és karbantartást nem igénylő motor, beépített hővédőkapcsolóval a túlterhelés elleni védelemért

Kopásálló Vortex járókerék

Nagy teljesítmény

10 m-es elektromos kábellel együtt



cikksz. 112 828



COMFORT

DRAIN 20000 HD

Rozsdamentes INOX nemesacél szivattyúház és karbantartást nem igénylő motor, beépített hővédőkapcsolóval a túlterhelés elleni védelemért

Kopásálló Vortex járókerék

Maximális teljesítmény



cikksz. 112 836



PREMIUM



	DRAIN 10000 INOX	DRAIN 15000 INOX	DRAIN 20000 HD
Kategória	COMFORT	COMFORT	PREMIUM
Motor / teljesítmény	750 W	1100 W	1300 W
Max. emelőmagasság	9 m	11 m	10 m
Max. szállítási teljesítmény	10 000 l/h	15 000 l/h	20 000 l/h
Max. bemező mélység	7 m	7 m	7 m
Felületszívás szintje	30 mm	30 mm	30 mm
Szivattyúkimenet-Ø	G 1 1/4" (41,9 mm)	G 1 1/4" (41,9 mm)	G 2" (59,61 mm)
Kábelhossz	10 m	10 m	10 m
Tömeg kb.	6,7 kg	6,8 kg	8,0 kg
Cikksz. / EAN kód	112 827 / 400 371 804 2740	112 828 / 400 371 804 2757	112 836 / 400 371 804 2832

PVC TÖMLŐ, 6 M, 1 1/4",

112 827 cikksz. típushoz
cikksz. 110 135 / EAN kód
400 371 801 5553

PVC TÖMLŐ, 6 M, 1 1/2",

112 828 és 112 836 cikksz.
típusokhoz
cikksz. 106 979 /
EAN kód 400 371 801 4457



KOMBINÁLT, UNIVERZÁLIS BÚVÁRSZIVATTYÚK

ALKALMAZÁS

- | Bármilyen víztelenítési feladatra
- | Nagy hozam és felületszívás egyetlen szivattyúban
- | Akár \varnothing 30 mm szemcseméretű részecskéket tartalmazó szennyvizet is elszállít

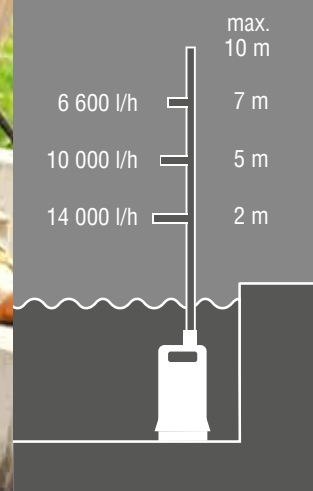

MEGBÍZHATÓ MINDENTUDÓ

Az egyszerűen állítható szivattyútlábal az AL-KO TWIN búvárszivattyúk ötvözik magukban a szennyvíz- és a tisztavíz-szivattyúk minden előnyét. A szennyezett víz gyors kiszivattyúzásától a felületszívás üzemmódban végzett maradékvíz-eltávolításig.



MINDEN HELYZETBEN

A beépített szintkapcsolóval automata üzemmódban kényelmesen beállítható a vízmagasság, kézi üzemmódban pedig felületszívás is lehetséges.



TÖKÉLETES BELSŐ ÉRTÉKEK

Az AL-KO búvárszivattyúk különösen hosszú élettartamát és megbízhatóságát strapabíró rozsdamentes acél tengelyek, karbantartásmentes golyóscsapágyak, erős, tripla tömítések és masszív ház garantálják.

SZÜRKEVÍZHEZ IS ALKALMAS

A szürkevíz kis mértékben szennyezett víz, ami zuhanyzás, fürdés vagy kézmosás során keletkezik, vagy a mosógépből jön.

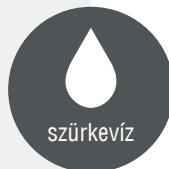

VÍZTELENÍTÉS GYORSAN ÉS EGYSZERŰEN

Az AL-KO búvárszivattyúk erőssége az akár 15 000 l/óra hozam és a számos felhasználási lehetőség. Ezekkel a szivattyúkkal nagyobb mennyiségű szennyezett víz is gyorsan eltávolítható.

KOMBI-RENDSZER MINDEN ESETRE

A szabadalmaztatott Twin Combi rendszernek köszönhetően a kombinált, univerzális búvárszivattyúk nemcsak a szennyvizet szállítják el könnyedén, de szükség esetén elárasztott területeket vagy helyiségeket víztelenítenek felületszívással.



PVC TÖMLŐ, 6 M, 1 1/2"

cikksz. 106 979 /
EAN kód
400 371 801 4457

TWIN 11000 Premium

- Egyszerűen állítható szivattyú láb a szennyvíz-üzemmódról tiszta vizes üzemmódra való átálláshoz (felületszívás 8 mm-ig)
- Szabadalmaztatott, kombinált járkerékrendszer a minden üzemi körülmény között optimális hatásfokért
- Rozsdamentes acéltengellyel, strapabíró, karbantartásmentes golyóscsapágyakkal és masszív tömítésekkel



cikksz. 112 830

PREMIUM

TWIN 14000 Premium

- Egyszerűen állítható szivattyú láb a szennyvíz-üzemmódról tiszta vizes üzemmódra való átálláshoz (felületszívás)
- Szabadalmaztatott, kombinált járkerékrendszer a minden üzemi körülmény között optimális hatásfokért
- Rozsdamentes acéltengellyel, strapabíró, karbantartásmentes golyóscsapágyakkal és masszív tömítésekkel
- Beépített szintkapcsoló



cikksz. 112 831

PREMIUM

	TWIN 11000 Premium	TWIN 14000 Premium
Kategória	PREMIUM	PREMIUM
Motor / teljesítmény	850 W	1000 W
Max. emelőmagasság	10 m	10 m
Max. szállítási teljesítmény	13 500 l/h	15 000 l/h
Max. bemelegítési mélység	7 m	7 m
Felületszívás szintje	20 mm	30 mm
Szivattyúkimenet-Ø	G 1 1/2" (47,8 mm)	G 1 1/2" (47,8 mm)
Kábelhossz	10 m	10 m
Tömeg kb.	7,2 kg	8,2 kg
Cikksz. / EAN kód	112 830 / 400 371 804 2771	112 831 / 400 371 804 2788



NAGYNYOMÁSÚ BÚVÁRSZIVATTYÚK ÉS MÉLYKÚTSZIVATTYÚK

ALKALMAZÁS

- Közvetlen, nyomásos öntözés kútból és esővízgyűjtőkből
- Tartós víz alatti használat kerti esőztetők és más locsolórendszerek üzemeltetéséhez
- Zajmentes, Hydro-control-vezérlésű házi vízellátás



SOKOLDALÚAN HASZNÁLHATÓ

Az egyszerű locsolók üzemeltetésétől kezdve a komplex öntözőrendszerek ellátásán keresztül az automata, Hydro-control-vezérlésű házi vízellátásig – a nagynyomású búvárszivattyúk egyesítik magukban a kerti és a búvárszivattyúk előnyeit.



MASSZÍV ÉS MEGBÍZHATÓ

Nemesacél szűrőrács a szivattyúbemeneten és széles tartólab, esővízgyűjtőkben való használathoz.



TELJESÍTMÉNY A JAVÁBÓL

A 3 vagy 4 fokozatú nagynyomású búvárszivattyúk szivattyú-járókerekei megbízhatóan magas nyomást biztosítanak, még akár 40 m-es emelési magasság esetén is.

	Nagynyomású búvárszivattyúk		Mélykútszivattyú
	DIVE 5500/3	DIVE 6300/4	TBP 6000/7
Kategória	PREMIUM	PREMIUM	PREMIUM
Motor / teljesítmény	800 W	1000 W	1000 W
Max. emelőmagasság/nyomás	30 m / 3,0 bar	40 m / 4,0 bar	55 m / 5,5 bar
Max. szállítási teljesítmény	5 500 l/h	6 300 l/h	6 000 l/h
Max. bemerülési mélység	7 m	7 m	10 m
Max. szemcseméret	0,5 mm	0,5 mm	0,5 mm
Szivattyú-járókerék	3 fokozatú	4 fokozatú	7 fokozatú
Szivattyúkimenet-Ø	G 1" (33,3 mm)	G 1" (33,3 mm)	G 1" (33,3 mm)
Kábelhossz	10 m	10 m	15 m
Tömeg kb.	9,5 kg	10 kg	11 kg
Cikksz. / EAN kód	113 036 / 400 371 804 6809	113 037 / 400 371 804 6816	113 470 / 400 371 805 6556

Nagynyomású búvár- szivattyú DIVE 5500/3

- | Nagyteljesítményű, 3 fokozatú szivattyú-járókerék, 5500 l/h hozammal és max. 30 m-es emelési magassággal
- | Lehetővé teszi a locsolást több szórófejjel is
- | Nemesacél szűrőrács a szívóoldalon



cikksz. 113 036



PREMIUM

Nagynyomású búvár- szivattyú DIVE 6300/4

- | Nagyteljesítményű, 4 fokozatú szivattyú-járókerék, 6300 l/h hozammal és max. 40 m-es emelési magassággal
- | Lehetővé teszi a locsolást több szórófejjel is
- | Nemesacél szűrőrács a szívóoldalon



cikksz. 113 037



PREMIUM

Mélykútszivattyú TBP 6000/7

- | Nagyteljesítményű, 7 fokozatú szivattyú-járókerék
- | Lehetővé teszi a locsolást több szórófejjel is
- | Alkalmazható kútból való öntözésre, ha a csőátmérő min. 100 mm
- | Nemesacél szűrőrács a szívóoldalon és széles tartóláb, esővízgyűjtőkben való használathoz
- | 20 m-es leeresztő kótéllal együtt



cikksz. 113 470



PREMIUM



HYDROCONTROL

Az automata házi vízellátáshoz, 2 x G 1"-os külső menettel
cikksz. 112 478 /
EAN kód 400 371 803 6299





ALKALMAZÁS

- | Biztonságos és kényelmes öntözés locsolópisztolyokkal, öntözőfejekkel és esőztetőkkel
- | Mobil, nagynyomású locsolás nagyobb távolságokra is
- | Különösen halk üzemelés a többfokozatú modellek esetében

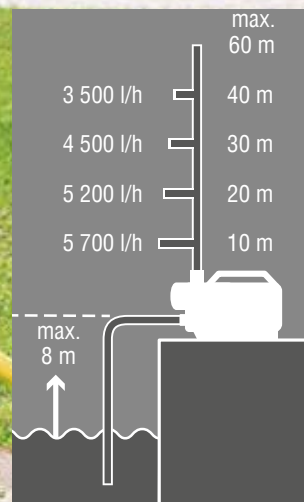

KERTI SZIVATTYÚK



SZÉLESKÖRŰ VÉDELEM

A beépített szárazon futás elleni védelem hatékonyan óvja a szivattyút a vízhiány esetén előforduló károk ellen. A könnyen tisztítható XXL-es szűrő pedig optimális védelmet biztosít a szennyeződések ellen.



VENTURI SYSTEM

A beépített Venturi System rendszerrel a magasabb nyomással nő a víz áramlási sebessége. Ezáltal önfelszívó folyamat képződik, anélkül, hogy előtte meg kellene tölteni a szívótömlőt vízzel. (Nem minden szivattyúnál)

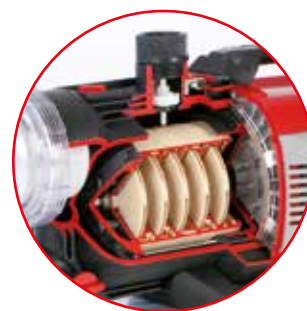

HATÉKONY ÉS TAKARÉKOS

Az 5 fokozatú, nagy nyomású szállítástechnika 30% feletti hatásfokának köszönhetően a Jet 6000/5 Premium kerti szivattyú nemcsak bámulatosan hatékony, de 73 db(A) zajszintjével kellemesen halk is.

JET 3000 INOX Classic

- Rozsztamentes nemesacél szivattyúház
- Erős, túlmelegedés ellen védett motor „Autoreset” funkcióval
- Kerámia tömítőrendszer

cikksz. 112 838

**EASY****JET 3600**

- Energiahatékony és önfelszívó
- Beépített Venturi System
- Üvegszál erősítésű szivattyúház, beépített, extra nagy, XXL-es szűrő
- Ergonomikus kialakítású fogantyú
- Különleges kialakítású betöltőtölcsér

cikksz. 113 797

**EASY****JET 4000 Comfort
JET 5000 Comfort**

- Beépített, szárazon futás elleni védelem
- XXL-es szűrő és visszacsapószelep
- Magas hatásfok
- Sárgaréz szerelvényekkel és rozsdamentes anyagokkal az összes vízvezető alkatrészen

cikksz. 112 841 / 112 842

**COMFORT****JET 6000/5 Premium**

- Beépített, szárazon futás elleni védelem
- Beépített XXL-es szűrő és visszacsapószelep
- Nagy nyomás és hozam
- Magas hatásfok és különösen halk működés az 5 fokozatú szállítástechnikának köszönhetően

cikksz. 112 844

**PREMIUM****ELŐSZŰRŐ KERTI SZIVATTYÚHOZ**

Véd a homoktól és más, lebegő anyagoktól. Két 1/1"-os és egy 1/3/4"-os, menetes csatlakozóval.

**100-as TÍPUS** cikksz. 113 720 / EAN kód 400 371 806 0331**SZÍVÓKÉSZLET**

rézcsatlakozókkal (7 m), G 1" (33,3 mm)
cikksz. 110 795 / EAN kód 400 371 802 5293

**MŰANYAG SZŰRŐBETÉT**

JET + HW modellekhez

100-as típus cikksz. 113 718 / EAN kód 400 371 806 0300

Minden, beépített XXL-es szűrővel ellátott szivattyúhoz
cikksz. 112 549 / EAN kód 400 371 803 7562

Minden venturi szivattyúhoz (Jet, HW és HWA 3600 típusok)
cikksz. 113 811 / EAN kód 400 371 806 1017



	JET 3000 INOX Classic	JET 3600	JET 4000 Comfort	JET 5000 Comfort	JET 6000/5 Premium
Kategória	EASY	EASY	COMFORT	COMFORT	PREMIUM
Motor / teljesítmény	650 W	850 W	1000 W	1300 W	1400 W
Max. emelőmagasság/nyomás	35 m / 3,5 bar	38 m / 3,8 bar	45 m / 4,5 bar	50 m / 5,0 bar	60 m / 6,0 bar
Max. szállítási teljesítmény	3 100 l/h	3 600 l/h	4 000 l/h	4 500 l/h	6 000 l/h
Max. szívómélység	8 m	8 m	8 m	8 m	8 m
Szivattyú-járókerék	1 fokozatú	1 fokozatú	1 fokozatú	1 fokozatú	5 fokozatú
Szivattyúkimenet-Ø	G 1" (33,3 mm)	G 1" (33,3 mm)	G 1" (33,3 mm)	G 1" (33,3 mm)	G 1" (33,3 mm)
Tömeg kb.	6,3 kg	8,0 kg	10,8 kg	11 kg	13,9 kg
Cikksz. / EAN kód	112 838 / 400 371 804 2856	113 797 / 400 371 806 0812	112 841 / 400 371 804 2887	112 842 / 400 371 804 2894	112 844 / 400 371 804 2917

ALKALMAZÁS

- | Automatikus, elektronikusan vezérelt vízellátás
- | Állandó nyomás, kiválóan alkalmas kerti esőztetőkhöz
- | Mosógépek vagy zuhanyzók költségtakarékos üzemeltetése magánhálózatokban



HÁZI VÍZELLÁTÓ AUTOMATÁK



KOMPAKT ÉS NAGY TELJESÍTMÉNYŰ

A házi vízellátó automaták elektronikusan vezéreltek, és felépítésük a házi vízműveknél kompaktabb és könnyebb. Állandó nyomást biztosítanak ingadozások nélkül, ezért különösen alkalmasak esőztetők üzemeltetéséhez.



SZÉLESKÖRŰ VÉDELEM

A beépített szárazon futás elleni védelem hatékonyan óvja a szivattyút a vízhiány esetén előforduló károk ellen. A könnyen tisztítható XXL-es szűrő pedig optimális védelmet biztosít a szennyeződések ellen.



OKOS VEZÉRLÉS

Az intelligens, Automatic Control funkcióval rendelkező elektronikus vezérlés folyamatosan felügyeli a házi vízellátó automata működését, így optimális védelmet nyújt a szárazon futás ellen. Ha vízhiány lép fel, a szivattyú azonnal leáll.

HWA 3600

- | Innovatív „Venturi System” rendszerrel
- | Energiahatékony és önfelszívó
- | Beépített, szabadalmaztatott XXL-es szűrő
- | Beépített, szárazon futás elleni védelem



cikksz. 113 799



EASY

HWA 4000 Comfort

- | Beépített, szabadalmaztatott XXL-es szűrő és visszacsapószelep
- | Beépített, szárazon futás elleni védelem
- | Sárgaréz szerelvényekkel és rozsdamentes anyagokkal az összes vízvezető alkatrészen

cikksz. 113 139



COMFORT

HWA 4500 Comfort

- | Beépített, szabadalmaztatott XXL-es szűrő és visszacsapószelep
- | Beépített, szárazon futás elleni védelem
- | Sárgaréz szerelvényekkel és rozsdamentes anyagokkal az összes vízvezető alkatrészen

cikksz. 113 140



COMFORT

HWA 6000/5 Premium

- | Beépített, szabadalmaztatott XXL-es szűrő és visszacsapószelep
- | Beépített, szárazon futás elleni védelem
- | Magas hatások és különösen halk működés az 5 fokozatú szállítástechnikának köszönhetően

cikksz. 113 141



PREMIUM

MAGAS HATÁSFOK, CSENDES MŰKÖDÉS

Az 5 fokozatú, nagy nyomású szállítástechnika 30% feletti hatásfokának köszönhetően a HWA 6000/5 Premium házi vízellátó automata nemcsak bámulatosan hatékony, de 71 db(A) zajszintjével kellemesen halk is.

	HWA 3600	HWA 4000 Comfort	HWA 4500 Comfort	HWA 6000/5 Premium
Kategória	EASY	COMFORT	COMFORT	PREMIUM
Motor / teljesítmény	850 W	1000 W	1300 W	1400 W
Max. emelőmagasság/nyomás	38 m / 3,8 bar	45 m / 4,5 bar	50 m / 5,0 bar	60 m / 6,0 bar
Max. szállítási teljesítmény	3 600 l/h	4 000 l/h	4 500 l/h	6 000 l/h
Max. szívómélység	8 m	8 m	8 m	8 m
Kikapcsolási nyomás	3,8 bar	4,5 bar	5,0 bar	6,0 bar
Szivattyú-járókerék	1 fokozatú	1 fokozatú	1 fokozatú	5 fokozatú
Szivattyúkimenet- \varnothing	G 1" (33,3 mm)	G 1" (33,3 mm)	G 1" (33,3 mm)	G 1" (33,3 mm)
Tömeg kb.	8,1 kg	11,5 kg	11,5 kg	14,8 kg
Cikksz. / EAN kód	113 799 / 400 371 806 0836	113 139 / 400 371 804 8575	113 140 / 400 371 804 8582	113 141 / 400 371 804 8599



SZŰRŐBETÉT

Minden, beépített XXL-es szűrővel ellátott szivattyúhoz; műanyagból
cikksz. 112 549 /
EAN kód 400 371 803 7562



ALKALMAZÁS

- | Vízvételezés kutakból, esővízgyűjtőkől és esővíztárolókból
- | Vízellátás a házban és a kertben, automatikus kapcsolással
- | Nyomásfokozás a házi vízhálózatban

HÁZI VÍZMŰVEK

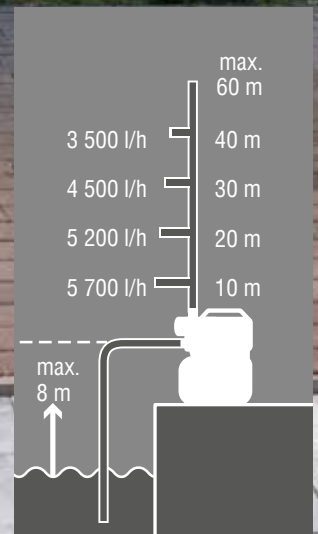

TAKARÉKOS ÉS TELJESEN AUTOMATA

Áramfogyasztása alacsonyabb, mivel a házi vízművek a kisebb vízvételezéseket a nyomástartó tartály víztárolójából adagolják. Ez tovább fokozható az opcionális ECO móddal, amelyben a szivattyú még gazdaságosabban és hatékonyabban működtethető.



TARTÁLYNYOMÁS-FELÜGYELET

Az intelligens, elektronikus vezérlés nemcsak a házi vízmű működését felügyeli szárazon futás ellen, hanem azt is rendszeresen ellenőrzi, hogy van-e elegendő levegő a nyomástartó tartályban, ezáltal nagyobb működési biztonságot és tartósságot biztosít.



OKOS VEZÉRLÉS

Az intelligens, Flow Control System rendszerrel rendelkező elektronikus vezérlés folyamatosan felügyeli a házi vízmű működését, így optimális védelmet nyújt a szivattyúnak szárazon futás ellen. Ha vízhiány lép fel, a szivattyú leáll.

HW 3000 INOX Classic

- Masszív, normál házi vízellátás nemesacél szivattyúházzal
- Teljes felszerelés manométerrel, nyomáskapcsolóval és csatlakozókábelrel
- Hosszú élettartamú a karbantartásmentes, túlmelegedés ellen védett masszív motorral

cikksz. 112 846



HW 3600

- Teljesen automata házi vízellátás innovatív dizájnnal
- Koszmentes víz a beépített, szabadalmaztatott XXL-es szűrővel
- Tartósan tömített és hosszú élettartamú, axiáلتengely kerámatömítéssel

cikksz. 113 798



HW 4000 FCS Comfort

- A szivattyú szárazon futás elleni hatékony védelme FCS rendszerrel (Flow Control System)
- Eleve beszerelt, könnyen tisztítható, XXL-es szűrő és visszacsapószelep

cikksz. 112 849



HW 4500 FCS Comfort

- Szárazon futás elleni hatékony védelem FCS rendszerrel (Flow Control System)
- Eleve beszerelt, könnyen tisztítható, XXL-es szűrő és visszacsapószelep
- Nagy hatásfokú szivattyúhidraulika
- Sárgaréz szerelvények a csatlakozódarabokon és rozsdamentes anyagok az összes vízvezető alkatrészen

cikksz. 112 850



TISZTA ÜGY

A beépített XXL-es szűrő (Comfort és Premium típusoknál) optimális védelmet nyújt a szivattyúnak és a visszacsapószelepnek a szennyeződések ellen, így megbízható működést garantál.



HW 5000 FMS Premium

A szivattyú szárazon futás elleni teljes körű védelme az FMS rendszerrel (Flow Measurement System)

Átkapcsolható ECO üzemmódra a még takarékosabb üzemelés érdekében

Ritkább kapcsolásigény a nagy térfogatú, beépített nyomásfigyelővel ellátott, kb. 20 liter térfogatú tárolótartálynak köszönhetően



cikksz. 112 851



HW 6000 FMS Premium

A szivattyú szárazon futás elleni teljes körű védelme az FMS rendszerrel (Flow Measurement System)

Átkapcsolható ECO üzemmódra a még takarékosabb üzemelés érdekében

Nagyobb teljesítmény és hatékony munka, nagy hatékonysággal és különösen kellelmes, csendes működéssel



cikksz. 112 852



MEGLEPŐEN HALK

A házba vagy a pincébe fixen telepített HW 6000 FMS Premium házi vízmű rengeteg vizet szolgáltat, vízvételezés esetén automatikusan bekapcsol, és mindezek mellett – 73 dB(A) maximális zajkibocsátásával – még rendkívül halk is.

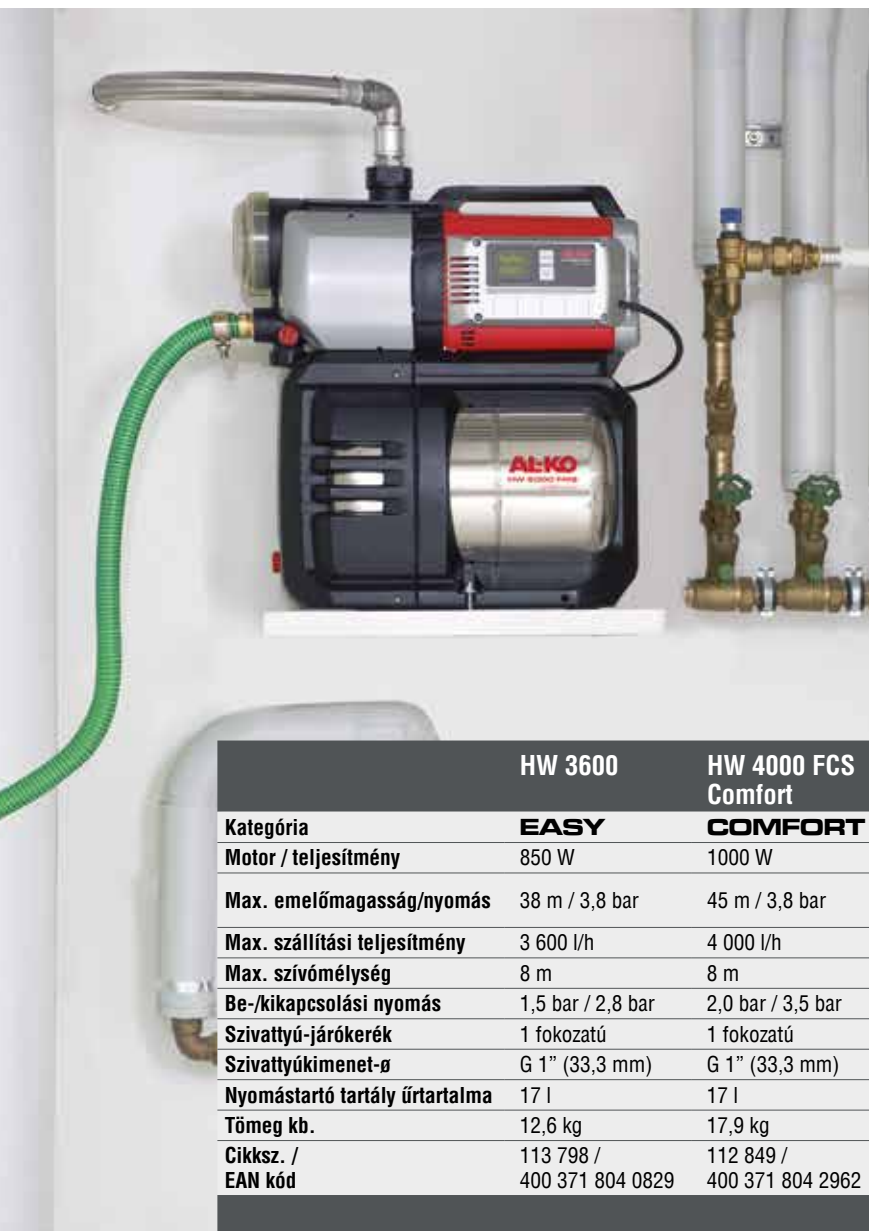

HW 3000 INOX Classic

Kategória	EASY
Motor / teljesítmény	650 W
Max. emelőmagasság/nyomás	35 m / 2,8 bar
Max. szállítási teljesítmény	3 100 l/h
Max. szívómagasság	8 m
Be-/kikapcsolási nyomás	1,5 bar / 2,8 bar
Szivattyú-járókerék	1 fokozatú
Szivattyúkimenet-Ø	G 1" (33,3 mm)
Nyomástartó tartály úrtartalma	17 l
Tömeg kb.	10,8 kg
Cikksz. / EAN kód	112 846 / 400 371 804 2931

	HW 3600	HW 4000 FCS Comfort	HW 4500 FCS Comfort	HW 5000 FMS Premium	HW 6000 FMS Premium
Kategória	EASY	COMFORT	COMFORT	PREMIUM	PREMIUM
Motor / teljesítmény	850 W	1000 W	1300 W	1300 W	1400 W
Max. emelőmagasság/nyomás	38 m / 3,8 bar	45 m / 3,8 bar	50 m / 3,8 bar	50 m / 3,8 bar	60 m / 4,0 bar
Max. szállítási teljesítmény	3 600 l/h	4 000 l/h	4 500 l/h	4 500 l/h	6 000 l/h
Max. szívómélység	8 m	8 m	8 m	8 m	8 m
Be-/kikapcsolási nyomás	1,5 bar / 2,8 bar	2,0 bar / 3,5 bar	2,0 bar / 3,8 bar	2,0 bar / 3,8 bar	2,0 bar / 4,0 bar
Szivattyú-járókerék	1 fokozatú	1 fokozatú	1 fokozatú	1 fokozatú	5 fokozatú
Szivattyúkimenet-Ø	G 1" (33,3 mm)	G 1" (33,3 mm)	G 1" (33,3 mm)	G 1" (33,3 mm)	G 1" (33,3 mm)
Nyomástartó tartály úrtartalma	17 l	17 l	17 l	20 l (INOX)	20 l (INOX)
Tömeg kb.	12,6 kg	17,9 kg	18,0 kg	17,5 kg	20,8 kg
Cikksz. / EAN kód	113 798 / 400 371 804 0829	112 849 / 400 371 804 2962	112 850 / 400 371 804 2979	112 851 / 400 371 804 2986	112 852 / 400 371 804 2993



HATÉKONY ÉS TAKARÉKOS

Az AL-KO Premium házi vízművek egyesítik magukban a házi vízmű és a házi vízellátó automata szivattyú típusok előnyeit: automata működés, elektronikus felügyelet és csekély energiafogyasztás. 30% feletti hatékonyságával a HW 6000 FMS rendkívül hatékony és energia-takarékos. Eco Mode üzemmódra váltással az energiafogyasztás további 15%-kal csökkenthető.

TELJESÍTMÉNY MINDEN SZINTEN

A HW 6000 FMS 5 fokozatú rendszere 6000 l/h maximális hozamot tesz lehetővé. A működést egy intelligens, elektronikus vezérlés felügyeli, mely a beépített, szárazon futás elleni védelemmel együtt a szivattyú hosszú élettartamát garantálja.

MINDEN SZEM ELŐTT

Az FMS (Flow Measurement System) rendszernek köszönhetően a digitális kijelzőn megjelenik minden üzemi állapot, mint például a hozam vagy a nyomás. Így az aktuális üzemi állapot mindig leolvasható és – ha szükséges – egyszerűen módosítható.



SZÍVÓKÉSZLET

rézcsatlakozókkal (7 m),
G 1" (33,3 mm)
cikksz. 110 795 /
EAN kód 400 371 802 5293



HÁZIVÍZMŰ-ELŐSZŰRŐ 250/1"

Két 1/1"-os és egy 1/3/4"-os, menetes csatlakozóval, egy darab 1/1"-os hosszabbítóval és mosható szűrőbetéttel
cikksz. 113 721 / EAN kód 400 371 806 0348

SZŪRŐBETÉT

Minden, beépített XXL-es szűrővel ellátott szivattyúhoz; műanyagból
cikksz. 112 549 /
EAN kód 400 371 803 7562

SZŪRŐBETÉT

Jet, HWA és HW 3600-as típusokhoz; műanyagból
cikksz. 113 811 /
EAN kód 400 371 806 1017

ALKALMAZÁS

- | Hálózati csatlakozástól független, különösen árvíz és mobil öntözés esetén hasznos
- | Nagyobb telkeken és kiskertekben mobil és sokrétű felhasználás
- | Rendkívül nagy teljesítménye alkalmassá teszi nagyobb vízmennyiségek lehető legrövidebb időn belüli elszállítására

BENZINMOTOROS SZIVATTYÚK



NAGY SZÍVÓERŐ ÉS HORDOZHATÓ KIVITEL

Kiskertek öntözése vagy félreeső víztárolók kiszivattyúzása? Az AL-KO önfelszívó, benzinmotoros szivattyúi olyan helyeken is mindig használatra készek, ahol nincs dugaszolóaljzat.



NAGY TELJESÍTMÉNY ÉS MEGBÍZHATÓSÁG

A könnyen indítható AL-KO négyütemű motorok a felül elhelyezkedő szelepekkel (OHV) kiváló hatásfokúak. Ez megmutatkozik a teljesítményen és az ezzel párhuzamos alacsony energiafogyasztáson.



MINDEN KÉZBEN TARTVA

A hordozófogantyúnak (BMP 14001) és a stabil acél csőváznak (BMP 30000) köszönhetően mindkét modell egyszerűen szállítható.

BMP 14001

- | Csatlakozók szívó- és nyomótműködő
- | Hordozófogantyú a könnyen kezelhető szállításhoz

cikksz. 113 793



COMFORT

BMP 30000

- | Szívó-szűrőkosárral és csatlakozóval
- | Egyszerű szállítás a stabil acél csővázal
- | Nagy üzemanyagtartály-térfogat a hosszán tartó, mobil használat érdekében

cikksz. 113 563



PREMIUM

VISZLÁT VÍZ!

Óránkénti akár 30 000 literes szállítási teljesítményükkel az AL-KO benzinmotoros szivattyúk tökéletes segítőtársak, ha áram nélkül kell sok vizet szivattyúzni. A kompakt és masszív kialakítás nagy szállítónyomást garantál maximális teljesítmény mellett.

	BMP 14001	BMP 30000
Kategória	COMFORT	PREMIUM
Motor / teljesítmény	80 cm ³ / 1,7 kW / 3600 ford./perc	196 cm ³ / 4,1 kW / 3600 ford./perc
Max. emelőmagasság	36 m	27 m
Max. szállítási teljesítmény	12 000 l/h	30 000 l/h
Max. szívómélység	6 m	6 m
Üzemanyagtartály űrtartalma	1,6 l	3,6 l
Max. szállítási hőmérséklet	35 °C	35 °C
Szivattyúkimenet-Ø	G 1"	G 2"
Tömeg kb.	13,5 kg	26 kg
Cikksz. / EAN kód	113 793 / 400 371 806 0805	113 563 / 400 371 805 7638



NÉGYÜTEMŰ MOTOROLAJ SAE 30 0,6 L

cikksz. 112 888 /
EAN kód 400 371 804 3952



MOTOROLAJSZER- VIZ-KÉSZLET

Az egyszerű olajcseréhez
cikksz. 113 807 /
EAN kód 400 371 806 1413



A man in a black t-shirt and light shorts is watering plants in a garden. He is holding a green hose connected to a red ALKO pump sprayer. The garden is lush with green plants, and a greenhouse is visible in the background. The title 'SZIVATTYÚTARTOZÉKOK' is overlaid in large white letters with a red underline.

SZIVATTYÚTARTOZÉKOK



ELŐSZŰRŐ KERTI SZIVATTYÚHOZ

Véd a homoktól és más, lebegő anyagoktól. Két 1/1"-os és egy 1/4"-os, menetes csatlakozóval.

100-as TÍPUS cikksz. 113 720
EAN kód 400 371 806 0331



HÁZIVÍZMŰ-ELŐSZŰRŐ 250/1"

Két 1/1"-os és egy 1/4"-os, menetes csatlakozóval, egy darab 1/1"-os hosszabbítóval és mosható szűrőbetéttel.

cikksz. 113 721
EAN kód 400 371 806 0348



HYDROCONTROL

Kerti szivattyúját házi vízellátó automatává alakítja
2 x G 1" külső menettel
cikksz. 112 478
EAN kód 400 371 803 6299

SZŰRŐBETÉT

Műanyag, mosható, 80 mikronos, homokhoz és szilárd anyagokhoz, JET + HW modellekhez

100-as TÍPUS cikksz. 113 718
EAN kód 400 371 806 0300



SZŰRŐBETÉT A 250/1" TÍPUSHOZ

Műanyag, mosható, 80 mikronos, homokhoz és szilárd anyagokhoz, HW modellekhez

cikksz. 113 719
EAN kód 400 371 806 0324



PVC TÖMLŐ (6 m) G 1" (33,3 mm)

cikksz. 106 980
EAN kód 400 371 801 4464



PVC TÖMLŐ (6 m) G 1¼" (41,9 mm)

cikksz. 110 135
EAN kód 400 371 801 5553



MŰANYAG SZŰRŐBETÉT

Valamennyi, beépített XXL-es szűrővel rendelkező szivattyúmodellekhez.

cikksz. 112 549
EAN kód 400 371 803 7562

SZŰRŐBETÉT

Jet, HWA és HW 3600-as típusokhoz; műanyagból

cikksz. 113 811 /
EAN kód 400 371 806 1017

PVC-TÖMLŐ (6 m) G 1 ½" (47,8 mm)

cikksz. 106 979
EAN kód 400 371 801 4457



SZÍVÓTÖMLŐ (4 m) G ¾" (26,4 mm)

Visszacsapó szeleppel
cikksz. 110 005 /
EAN kód 400 371 801 4532



SZÍVÓKÉSZLET RÉZCSATLAKOZÓKKAL (7 m) G 1" (33,3 mm)

Visszacsapó szeleppel
cikksz. 110 795 /
EAN kód 400 371 802 5293



NÉGYÜTEMŰ MOTOROLAJ SAE 30 0,6 l

Benzinmotoros szivattyúkhoz
cikksz. 112 888 /
EAN kód 400 371 804 3952



MOTOROLAJSZERVIZ-KÉSZLET

Az egyszerű olajcseréhez, benzinmotoros szivattyúknál
cikksz. 113 807 /
EAN kód 400 371 806 1413



KERETES GENERÁTOROK

FELHASZNÁLÁS

- | Kiszáradt és mezőgazdaság
- | Építkezés, világítás
- | Vihar és árvíz

ELŐNYEI

- | Nagy teljesítmény
- | Ideális a használatban elterjedt elektromos szerszámok és világítások üzemeltetésére.

INVERTER

FELHASZNÁLÁS

- | Kempingezés és lakókocsi
- | Hajó- és motorsport
- | Kiskertek és szabadidő

ELŐNYEI

- | Kompakt, könnyű, csendes
- | Mobil és üzemanyag-takarékos
- | Ideális olyan elektromos fogyasztókhoz, mint a számítógép, tévé vagy klímaberendezés

GENERÁTOROK

MINDEGY, HOGY MIKOR ÉS HOL

Az aktív szabadidős tevékenységek népszerűsége és a természeti katasztrófák egyre növekvő száma következtében egyre fontosabbá válik a helyhez kötött energiaforrásoktól való függetlenedés – a magánszektorban is. A megoldás: az elektromos hálózattól független generátor, mely a benzinmotor segítségével bárhol és bármikor megtermeli a szükséges áramot. Akár elektromos készüléket szeretne egy mindentől távol eső üdülőhelyen használni, akár áramra van szüksége egy vihar után, hogy kiszivattyúzza a pincét vagy elhárítsa a viharkárokat.

INVERTEREK / GENERÁTOROK

Az AL-KO áramfejlesztő generátorokkal az elektromos hálózattól függetlenül üzemeltethet elektromos berendezéseket. Különleges felépítésűek és a motor fordulatszám-ingadozásától mentesek. Ezért az inverterek igazán alkalmasak érzékenyebb készülékekhez (mint pl. laptopok vagy televíziók) mivel nagyon stabil frekvenciát hoznak létre.

A JÓ VÁLASZTÁS

Ahhoz, hogy megállapítsa, melyik generátor felel meg a legjobban az Ön igényeinek, vessen egy pillantást a fogyasztó adattáblájára. Erre figyeljen: minél magasabb a csatlakoztatott fogyasztó teljesítménye, annál nagyobb legyen az aggregát teljesítménye is. Egy további szempont a szükséges áram minősége. Ehhez vegye figyelembe az alábbiakat: Ha állandó feszültség szükséges érzékeny készülékek (pl. számítógépek) működtetéséhez, akkor az Inverter a jó választás, ha csak egyszerre szeretne fényforrásokat és a gépeket működtetni, akkor lehet, hogy elegendő az alapkészülék.

2500-C

- | Az automatikus feszültségszabályozásnak köszönhetően nehezen indítható készülékekhez is használható
- | Független kikapcsolás olajhiány esetén
- | Állandó leadott teljesítmény
- | Magas áramterhelhetőség
- | Különösen hosszú üzemidő alacsony fogyasztás mellett



cikksz. 130 930

COMFORT

3500-C

- | Az automatikus feszültségszabályozásnak köszönhetően nehezen indítható készülékekhez is használható
- | Független kikapcsolás olajhiány esetén
- | Állandó leadott teljesítmény
- | Magas áramterhelhetőség
- | Vízbehatolás/idegentest-behatolás elleni védelem



cikksz. 130 931

COMFORT

6500 D-C

- | Az automatikus feszültségszabályozásnak köszönhetően nehezen indítható készülékekhez is használható
- | Egyszerű indítás az elektromos indítóberendezésnek köszönhetően
- | Független kikapcsolás olajhiány esetén
- | Állandó leadott teljesítmény
- | Magas áramterhelhetőség



cikksz. 130 932

COMFORT

Inverter 2000i

- | Ideális választás érzékeny elektromos készülékek (pl. számítógép, televízió, rádió) működtetéséhez
- | Teljesen elektronikus szabályozás automatikus fordulatszám-igazítással
- | Üzembiztos az automatikus olajsabályozó-kapcsolónak köszönhetően



cikksz. 130 933

PREMIUM

	2500-C	3500-C	6500 D-C	2000i
Kategória	COMFORT	COMFORT	COMFORT	PREMIUM
Készülék típusa	keretes generátor	keretes generátor	keretes generátor	inverter
Teljesítmény	2,0 kW / max. 2,2 kW	2,8 kW / max. 3,1 kW	5,0 kW / max. 5,5 kW	1,6 kW / max. 1,8 kW
Motor	4 ütemű / 196 cm ³	4 ütemű / 212 cm ³	4 ütemű / 389 cm ³	4 ütemű / 79 cm ³
Üzemanyagtartály úrtartalma	15 l	15 l	25 l	4 l
Max. üzemidő	14 h	10,5 h	8,5 h	5 h
Max. hangteljesítmény	95 dB (A)	96 dB (A)	97 dB (A)	64 dB (A)
Méretek [cm] (h x sz x m)	590 x 430 x 480	590 x 430 x 480	675 x 540 x 540	499 / 285 / 455
Dugaszoló aljzatok / csatlakozók	2 x 230 V 1 x 12 V (8,3 A)	2 x 230 V 1 x 12 V (8,3 A)	2 x 230 V, 1 x CEE 1 x 12 V (8,3 A)	1 x 230 V 1 x 12 V (8,3 A)
Tömeg (nettó)	kb. 45 kg	kb. 50 kg	kb. 88 kg	kb. 21 kg
Cikksz. / EAN kód	130 930 / 576 972 052 0179	130 931 / 576 972 052 0186	130 932 / 576 972 052 0193	130 933 / 576 972 052 0209



KERÉKKÉSZLET FOGANTYÚKKAL

A 2500-C / 3500-C / 6500 D-C típusokhoz
cikksz. 113 346 /
EAN kód 400 371 805 5610

HÓMARÓK MEGBÍZHATÓ SEGÍTŐTÁRSAK, HA ITT A HÓESÉS



A tökéletesen megtisztított
és biztonságos utakért



Fáradtságmentes hótakarítás
a lehető legrövidebb idő alatt



Minden időben és minden
időjárásban azonnal bevethető



HÓMARÓK

| ERŐVEL A HAVON ÁT

SnowLine 46 E

- | Hómaró erős, 2000 W-os villanymotorral
- | Nagy munkaszélesség
- | Állítható fogantyú az egyéni igényekhez
- | Biztonságos működés a kapcsoló-dugalj kombinációnak köszönhetően
- | Praktikus hordozófogantyú
- | A kidobó 190°-ban forgatható

cikksz. 112 932



ENERGY FLEX

ST 4048

- | Akkus üzemmódban nagyon halk
- | Rendkívül könnyen kezelhető és fordulékony készülék
- | Nagy munkaszélességgel és akár 20 cm-es hómélységre is alkalmas, frissen esett hó esetén
- | Hókotrólapáttal biztosított előrehaladás
- | Nincs maradék hó
- | LED-es világítás a tolókaron
- | Az akkuk nem tartoznak a szállítási tartalomhoz

Akkuk/
töltőkészülék
▶ 18/19. oldal

cikksz. 113 591



SnowLine 560 II

- | Új, ergonomikus kialakítású tolókar
- | Külön rákapcsolható hajtómű- és marórendszerek
- | Könnyen kapcsolható az előre beállított menetmintákkal
- | Minőségi pneumatikus kerékabroncsok erős profillal

cikksz. 112 933



SnowLine 620 E II

- | Külön rákapcsolható hajtómű- és marórendszerek
- | Új, ergonomikus kialakítású tolókar
- | Könnyen kapcsolható az előre beállított menetmintákkal
- | Minőségi pneumatikus kerékabroncsok erős profillal

cikksz. 112 935



ÚJ

SnowLine 620 E III

- | Tolókarkonzolba épített kezelőelemek (pl. lámpa)
- | Fűthető fogantyúkkal
- | Minőségi pneumatikus kerékabroncsok erős profillal
- | Külön rákapcsolható hajtómű és maró

cikksz. 113 067



PREMIUM

SnowLine 700 E

- | Tolókarkonzolba épített kezelőelemek (pl. lámpa)
- | Fűthető fogantyúkkal
- | Nagy, 6,5 l űrtartalmú üzemanyagtartály a hosszú üzemidő érdekében
- | Nagyméretű, durva mintázatú pneumatikus gumiabroncsok a biztonságos munkavégzés érdekében
- | Külön rákapcsolható hajtómű és maró

cikksz. 112 931



PREMIUM

SnowLine 760 TE

- | Hernyótalpas hajtás
- | Erős OHV motor és kényelmes önindító
- | Tolókarkonzolba épített kezelőelemek (pl. lámpa)
- | Fűthető fogantyúkkal
- | Nagy, 6,5 l űrtartalmú üzemanyagtartály a hosszú üzemidő érdekében
- | Külön rákapcsolható hajtómű és maró

cikksz. 112 930



PREMIUM

	ELEKTROMOS	AKKUS
	SnowLine 46 E	ST 4048
Kategória	EASY	COMFORT
Teljesítmény	elektromos, 2000 W, 230 V	akkus, Li-ion 40 V max. 4 Ah / 5 Ah Töltési idő, 4 Ah: 90 perc / 5 Ah: 120 perc
Indítórendszer	E-Start	E-Start
Munkaszélesség	46 cm	48 cm
Marásmagasság	20 cm	20 cm
Max. terület	–	200 m ²
Max. szórási távolság	6 m	6 m
Szórásállítás	kézi, 190°	kézi, 180°
Szállítástechnika	1 fokozatú lapát	1 fokozatú
Sebességek / hajtás	–	–
Üzemanyagtartály űrtartalma	–	–
Fűtött fogantyúk	–	–
Fényszóró	–	✓
Tömeg kb.	14,5 kg	13,5 kg (akku nélkül) 14,9 kg (akkuval)
Cikksz. / EAN kód	112 932 / 400 371 804 5147	113 591 / 400 371 805 7959



NÉGYÜTEMŰ HÓMARÓOLAJ

5W 30, 0,6 l

cikksz. 112 899

EAN kód 400 371 804 4065

HÓLÁNC

a SnowLine 560–620 típusúhoz

cikksz. 112 902

EAN kód 400 371 804 4096

HÓLÁNC

a SnowLine 700 E típusúhoz

cikksz. 112 985

EAN kód 400 371 804 5970

BENZINMOTOROS

ÚJ

SnowLine 560 II	SnowLine 620 E II	SnowLine 620 E III	SnowLine 700 E	SnowLine 760 TE
COMFORT	COMFORT	PREMIUM	PREMIUM	PREMIUM
benzinmotoros, 4,0 kW / 182 cm ³	benzinmotoros, 4,4 kW / 212 cm ³	benzinmotoros, 6,2 kW / 302 cm ³	benzinmotoros, 7,8 kW / 375 cm ³	benzinmotoros, 9 kW / 420 cm ³
húzózsínóros	húzózsínóros / elektromos 230 V	húzózsínóros / elektromos 230 V	húzózsínóros / elektromos 230 V	húzózsínóros / elektromos 230 V
56 cm	62 cm	62 cm	70 cm	76 cm
30 cm	51 cm	51 cm	54,5 cm	54,5 cm
–	–	–	–	–
10–12 m	10–15 m	10–15 m	15 m	15 m
kézi, 190°	kézi, 190°	kézi, 190°	kézi, 190°	kézi, 190°
2 fokozatú csiga/turbinakerék	2 fokozatú csiga/turbinakerék	2 fokozatú csiga/turbinakerék	2 fokozatú csiga/turbinakerék	2 fokozatú csiga/turbinakerék
5 előre- / 2 hátramenet, pneumatikus gumibroncsok	5 előre- / 2 hátramenet, pneumatikus gumibroncsok	6 előre- / 2 hátramenet, pneumatikus gumibroncsok	6 előre- / 2 hátramenet, pneumatikus gumibroncsok	6 előre- / 2 hátramenet, pneumatikus gumibroncsok
3 l	3 l	4 l	6,5 l	6,5 l
–	–	✓	✓	✓
–	✓	✓	✓	✓
65 kg	83 kg	96 kg	118 kg	126 kg
112 933 / 400 371 804 5154	112 935 / 400 371 804 5178	113 067 / 400 371 804 7370	112 931 / 400 371 804 5130	112 930 / 400 371 804 5123



A young girl with blonde hair in a ponytail, wearing a white long-sleeved shirt and blue jeans, is walking on a green lawn. She is looking down at several colorful plastic toys scattered on the grass, including a teal bucket, an orange cup, a purple block, and a red toy. In the background, there is a green tree and a white house under a blue sky with clouds.

KIS KERTRAJONGÓK

Mini kerti készlet

Sok darabos kerti szerszámkészlet gyerekeknek. Tömeg: 0,8 kg

cikksz.. 112 875
EAN kód 400 371 804 3792

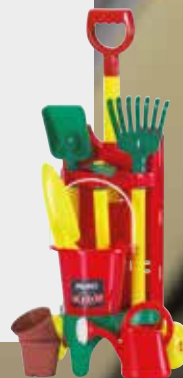

Minimower

Gyerekfűnyíró fűgyűjtővel és fűnyíróhanggal. Tömeg: 1 kg

cikksz.. 112 733
EAN kód 400 371 804 1309



KidTrac

Pedálos traktor felnyitható motorháztetővel. Tömeg: 6,5 kg

cikksz.. 112 877
EAN kód 400 371 804 3822



Pótkocsi

Pótkocsi az AL-KO KidTrac traktorhoz. Tömeg: 1,5 kg

cikksz.. 112 876
EAN kód 400 371 804 3815



ÁTTEKINTÉS – KERTTECHNIKA

MEGNEVEZÉS	Cikksz.	Kategória	Oldal	Hangnyomás- szint, mért – LpA [dB(A)]	Hangteljesít- ményszint, mért – LwA [dB(A)]	Hangteljesít- ményszint, garantált – LwA [dB(A)]	Bizonytalan- sági tényező	Vibrációs szint	K érték
							KpA [dB(A)]	ahw (m/s ²)	(m/s ²)

ROBOTFŰNYÍRÓK

Robolinho® 300 E	119 991	EASY	30 / 31	–	58,0	60,0	–	–	–
Robolinho® 500 E	119 950	EASY	30 / 31	–	58,0	60,0	–	–	–
Robolinho® 500 W	119 925	COMFORT	30 / 31	–	58,0	60,0	–	–	–
Robolinho® 1150 W	119 965	PREMIUM	30 / 31	–	58,0	60,0	–	–	–

FŰNYÍRÓK

Akkus fűnyírók									
34.8 Li	113 540	EASY	41/44	77,0	87,0	90,0	3,0	3,4	1,5
3.29 Li	113 663	EASY	41/44	85,0	95,0	96,0	1,0	8,0	1,0
3.85 Li	113 278	EASY	41/45	85,0	95,0	96,0	1,0	8,0	1,0
42.9 Li	113 688	EASY	42/45	79,9	91,4	92,0	0,8	<2,5	1,5
42.9 Li SP	113 689	EASY	42/45	80,0	90,4	91,0	0,6	<2,5	1,5
46.9 Li SP	113 690	EASY	42/45	80,0	90,4	91,0	0,6	<2,5	1,5
Moweo 42.0 Li	119 933	COMFORT	43/45	79,9	91,4	92,0	0,6	2,5	1,5
Moweo 42.1 Li	119 992	COMFORT	43/45	79,9	91,4	92,0	0,6	2,5	1,5
Moweo 46.0 Li SP	119 934	COMFORT	43/45	80,4	90,4	91,0	0,6	2,5	1,5
Elektromos fűnyírók									
Classic 3.22 SE	112 805	EASY	48/49	84,0	94,0	96,0	2,0	6,0	1,0
Classic 3.82 SE	112 856	EASY	48/49	84,0	94,0	96,0	2,0	6,0	1,0
34 E Comfort	112 857	COMFORT	48/49	80,0	88,0	90,0	2,0	8,0	1,0
40 E Comfort	112 858	COMFORT	48/49	84,0	92,0	94,0	2,0	8,0	1,0
46.4 E Comfort	113 103	COMFORT	48/49	85,0	94,0	95,0	2,0	6,0	2,0
Benzinmotoros fűnyírók									
Easy 4.20 P-S	113 794	EASY	51/52	84,5	94,5	96,0	3,0	8,16	1,5
Easy 4.60 SP-S	113 795	EASY	51/52	81,7	93,9	96,0	3,0	8,16	1,5
Easy 5.10 SP-S	113 796	EASY	51/52	84,6	94,6	98,0	3,0	7,51	1,5
Comfort 42.0 P-A	119 935	COMFORT	53/56	84,2	94,2	95,0	2,0	6,0	2,0
Comfort 42.1 SP-A	119 993	COMFORT	54/56	kér.*	kér.*	kér.*	kér.*	kér.*	kér.*
Comfort 51.0 P-A	119 941	COMFORT	53/56	86,8	96,8	98,0	2,0	6,0	2,0
Comfort 46.0 SP-A	119 936	COMFORT	54/56	84,4	94,4	95,0	2,0	6,0	2,0
Comfort 46.0 SP-A Plus	119 938	COMFORT	54/56	84,3	94,3	95,0	2,0	6,0	2,0
Comfort 51.0 SP-A	119 944	COMFORT	55/57	86,8	96,8	98,0	2,0	6,0	2,0
Comfort 46.0 SP-B	119 937	COMFORT	55/57	85,1	95,1	96,0	2,0	6,0	2,0
Comfort 51.0 SP-B	119 942	COMFORT	55/57	85,8	95,8	96,0	2,0	6,0	2,0
Comfort 51.0 SP-B Plus	119 943	COMFORT	56/57	85,8	95,8	96,0	2,0	6,0	2,0
Comfort 46.0 SPI-A	119 940	COMFORT	55/57	83,4	93,4	95,0	2,0	6,0	2,0
Comfort 46.0 SPI-B	119 939	COMFORT	56/57	83,5	93,5	95,0	2,0	6,0	2,0
Premium 470 SP-A	119 946	PREMIUM	60/62	83,4	93,4	95,0	2,0	6,0	2,0
Premium 470 SP-B	119 966	PREMIUM	60/62	85,1	95,1	96,0	2,0	6,0	2,0
Premium 520 SP-B	119 967	PREMIUM	60/62	86,9	96,9	98,0	2,0	6,0	2,0
Premium 470 SPI-A	119 945	PREMIUM	61/62	83,4	93,4	95,0	2,0	6,0	2,0
Premium 470 VS-B	119 947	PREMIUM	61/63	85,1	95,1	96,0	2,0	6,0	2,0
Premium 470 SP-H	119 968	PREMIUM	61/63	84,6	94,6	96,0	2,0	6,0	2,0
Premium 520 VS-B	119 949	PREMIUM	61/63	87,0	97,0	98,0	2,0	6,0	2,0
Premium 520 SP-H	119 969	PREMIUM	62/63	86,8	96,8	98,0	2,0	6,0	2,0
Premium 521 VS-H	119 994	PREMIUM	62/63	kér.*	kér.*	kér.*	kér.*	kér.*	kér.*
Premium 520 VSI-B	119 948	PREMIUM	63	87,0	97,0	98,0	2,0	6,0	2,0

MEGNEVEZÉS	Cikksz.	Kategória	Oldal	Hangnyomás-szint, mért – LpA [dB(A)]	Hangteljesítményszint, mért – LwA [dB(A)]	Hangteljesítményszint, garantált – LwA [dB(A)]	Bizonytalansági tényező KpA [dB(A)]	Vibrációs szint ahw (m/s ²)	K érték (m/s ²)
------------	---------	-----------	-------	--------------------------------------	---	--	-------------------------------------	---	-----------------------------

MULCSOZÓ FÜNYÍRÓK

468 P-A BIO Silver	119 836	COMFORT	71	86,0	95,0	96,0	2,0	6,0	2,0
468 SP-A BIO Silver	119 835	COMFORT	71	86,0	95,0	96,0	2,0	6,0	2,0

TALAJLAZÍTÓK

Elektromos talajlazítók									
32.5 VE Basic Care Classic	113 242	EASY	73/74	78,0	98,0	99,0	1,0	8,0	1,5
38 E Combi Care Comfort	112 800	COMFORT	73/74	86,0	93,0	99,0	6,0	8,0	1,5
36.8 Combi Care Comfort	113 573	COMFORT	73/74	84,0	92,0	97,0	5,0	6,0	1,5
36 E Combi Care Comfort	113 465	COMFORT	73/74	81,0	90,0	94,0	4,0	3,0	1,5
Akkus talajlazítók									
SF 4036	113 574	COMFORT	74	82,0	90,0	96,0	6,0	5,0	1,5
Benzinmotoros talajlazítók									
38 P Combi Care Comfort	112 799	COMFORT	74	88,0	97,0	99,0	2,0	10,0	1,5

HOMLOKGERENDÁS FÜNYÍRÓK

BM 875 III	113 617	COMFORT	75	87,4	97,0	99,0	2,0	16,07	6,43
------------	---------	----------------	----	------	------	------	-----	-------	------

TRAKTOROK

T15-93.1 HDS-A Black Edition	119 989	EASY	78/79	kér.*	kér.*	kér.*	kér.*	kér.*	kér.*
T15-93.9 HD-A Black Edition	119 932	EASY	78/79	88,7	98,7	100,0	2,0	4,0	2,0
T18-111.9 HDS Black Edition	119 927	EASY	78/79	89,0	99,0	100,0	2,0	4,0	2,0

SZEGÉLYNYÍRÓK ÉS KASZÁK

Elektromos szegélynyírók és kaszák									
GTE 350 Classic	112 928	EASY	85/86	85,8	94,0	96,0	2,0	3,15	2,5
GTE 450 Comfort	112 929	COMFORT	85/86	85,4	94,0	96,0	2,0	3,15	2,5
GTE 550	112 926	COMFORT	85/86	83,6	94,0	96,0	2,0	3,15	2,5
BC 1000 E	112 923	PREMIUM	86	80,1	94,0	96,0	2,5	4,3	1,5
BC 1200 E	112 924	PREMIUM	86	80,5	94,0	96,0	2,5	4,44	1,5
Akkumulátoros szegélynyíró									
GT 2000	113 701	EASY	83/84	73,8	94,0	96,0	2,0	2,5	2,5
GT 2025	113 535	EASY	83/84	73,8	94,0	96,0	2,0	2,5	2,5
GT 4030	113 608	COMFORT	84	70,6	90,6	96,0	3,0	2,5	1,5
Benzines kaszák									
BC 223 L-S	113 691	EASY	87/88	102,0	110,0	112,0	2,0	7,5	2,25
BC 223 B	113 692	EASY	87/88	102,0	110,0	112,0	2,0	7,5	2,25
BC 330 L	113 757	EASY	87/88	98,5	111,0	113,0	2,0	8,3	1,5
BC 330 B	113 758	EASY	87/88	98,5	111,0	113,0	2,0	7,9	1,5
BC 400 L	113 759	COMFORT	88/89	98,5	112,0	114,0	2,0	7,41	1,5
BC 400 B	113 784	COMFORT	88/89	98,5	112,0	114,0	2,0	5,0	1,5
BC 500 B	113 785	PREMIUM	89	100,4	113,0	115,0	2,0	8,85	1,5

*kér. = kérésre

MEGNEVEZÉS	Cikksz.	Kategória	Oldal	Hangnyo- másszint, mért – LpA [dB(A)]	Hangteljesít- ményszint, mért – LwA [dB(A)]	Hangteljesít- ményszint, garantált – LwA [dB(A)]	Bizonytalan- sági tényező KpA [dB(A)]	Vibrációs szint ahw (m/s ²)	K érték (m/s ²)
------------	---------	-----------	-------	--	--	---	---	---	--------------------------------

TÖBBFUNKCIÓS ESZKÖZÖK

Akkus többfunkciós eszköz MT 40									
GTA 4030	113 614	COMFORT	92/93	81,0	93,0	96,0	3,0	≤2,5	1,5
BCA 4030	113 615	COMFORT	92/93	80,0	93,0	96,0	3,0	≤4,4	1,5
CSA 4020	113 612	COMFORT	92/93	73,0	87,0	93,0	96,0	≤2,5	1,5
HTA 4045	113 613	COMFORT	92/93	kér.*	kér.*	kér.*	kér.*	kér.*	kér.*
Benzínmotoros többfunkciós eszköz BC 260 MT									
BC 260 MT	113 787	COMFORT	94	kér.*	kér.*	kér.*	kér.*	kér.*	kér.*

LOMBFÚVÓK ÉS -SZÍVÓK

Akkus lombfúvók és -szívók									
LB 2060	113 537	EASY	97	74,0	85,0	88,0	3,0	2,0	0,5
LB 4060	113 610	COMFORT	97	79,5	95,5	96,0	3,0	2,0	1,5
LBV 4090	113 662	PREMIUM	97	86,9	99,5	102,0	3,0	<1,91	1,5

SÖVÉNYVÁGÓK

Elektromos sövényvágók									
HT 440 Basic Cut	112 679	EASY	102	86,0	99,0	100,0	–	2,2	–
HT 550 Safety Cut	112 680	COMFORT	102	86,0	97,0	98,0	–	2,9	–
Akkus sövényvágók									
HT 2000	113 700	EASY	101/102	90,0	84,5	87,0	2,5	1,5	1,5
HT 2050	113 536	EASY	101/102	90,0	84,5	87,0	2,5	1,5	1,5
HT 4055	113 609	COMFORT	101/102	64,2	84,2	87,0	3,0	2,5	1,5

MULTICUTTEREK

Akkus multicutterek									
GS 7,2 Li	113 371	COMFORT	103	75,0	78,0	79,0	1,0	≤2,5	1,5

AKKUS KÉZI KÉSZÜLÉKEK

PW 2040	113 859		104/107	75,1	86,1	91,1	3,0	0,84	1,5
PS 2035	113 697		105/106	45,4	56,4	–	3,0	0,182	1,5
HS 2015	113 625		106/107	4,0	95,0	98,0	3,0	11,76	1,5
MB 2010	113 696		106/107	62,5	82,5	–	3,0	1,85	1,5
CSA 2020	113 538		107	72,0	86,0	92,0	3,0	2,5	1,5
HTA 2050	113 539		107	80,0	91,0	93,0	2,0	2,5	1,5

MOTOROS KAPÁK

MH 350-9 LM	113 727	EASY	108/109	79,1	92,0	93,0	1,0	5,5	–
MH 350-4	112 644	COMFORT	108/109	77,0	92,0	93,0	1,0	5,5	–
MH 4005	113 255	COMFORT	109	78,9	91,9	93,0	1,1	8,6	4,3
MH 5007 R	113 620	PREMIUM	109	76,9	89,0	93,0	1,0	7,2	3,6

MEGNEVEZÉS	Cikksz.	Kategória	Oldal	Hangnyo- másszint, mért – LpA [dB(A)]	Hangteljesít- ményszint, mért – LwA [dB(A)]	Hangteljesít- ményszint, garantált – LwA [dB(A)]	Bizonytalan- sági tényező	Vibrációs szint	K érték
							KpA [dB(A)]	ahw (m/s ²)	(m/s ²)

KOMPOSZTAPRÍTÓK

Elektromos komposztaprítók									
MH 2810	113 872	COMFORT	113	93,9	102,0	104,0	2,0	–	–
LH 2810	113 873	COMFORT	113	77,8	87,0	90,0	2,0	–	–
TCS 2500	119 954	PREMIUM	113	102,0	113,0	115,0	2,0	–	–

LÁNCFŰRÉSZEK

Akkus láncfűrészek									
CS 4030	113 616	COMFORT	117/118	87,0	98,5	101,0	2,5	2,1/2,4	2,0
Elektromos láncfűrészek									
EKS 2000-35	112 807	EASY	117/118	96,0	108,0	110,0	3,0	5,05	3,0
EKS 2400-40	112 808	COMFORT	117/119	95,0	108,0	110,0	3,0	5,95	3,0
EKI 2200-40	112 809	PREMIUM	117/119	94,0	106,0	108,0	3,0	5,06	3,0
Benzinmotoros láncfűrészek									
BKS 3835	113 185	EASY	118/119	97,6	108,4	112,0	3,0	6,2/11,3	1,5
BKS 4040	113 186	COMFORT	118/119	99,5	110,1	113,0	3,0	8,5/9,0	1,5
BKS 4540	113 187	PREMIUM	118/119	99,5	112,4	115,0	3,0	8,9/10,7	1,5
BKS 2625 T	113 355	COMFORT	119	87,3	106,5	110,0	3,0	5,8/12,1	1,5
BKS 2625 TSB	113 474	PREMIUM	119	87,3	106,5	110,0	3,0	5,8/12,1	1,5

RÖNKHASÍTÓK

LSH 370/4	113 791	EASY	122/123	89,8	91,0	96,0	3,0	–	3,0
LSH 520/5	113 792	EASY	122/123	89,8	92,7	95,7	3,0	–	3,0
LSV 550/6	113 788	EASY	122/123	89,8	94,4	97,4	3,0	–	3,0
LSV 560/8	113 789	EASY	122/123	77,8	90,6	93,6	3,0	–	3,0

GENERÁTOROK

2500-C	130 930	COMFORT	149	–	93,0	95,0	–	–	–
3500-C	130 931	COMFORT	149	–	94,0	96,0	–	–	–
6500 D-C	130 932	COMFORT	149	–	95,0	97,0	–	–	–
2000i	130 933	PREMIUM	149	–	84,0	86,0	–	–	–

HÓMARÓK

Elektromos hómarók									
SnowLine 46 E	112 932	EASY	151/152	86,0	95,0	97,0	2,0	2,5	1,5
Akkus hómarók									
ST 4048	113 591	COMFORT	151/152	77,0	87,0	90,0	3,0	5,0	1,5
Benzinmotoros hómarók									
SnowLine 560 II	112 933	COMFORT	151/153	91,0	100,0	102,0	2,0	6,0	2,0
SnowLine 620 E II	112 935	COMFORT	151/153	92,0	101,0	103,0	2,0	4,5	1,5
SnowLine 620 E III	113 067	PREMIUM	152/153	90,6	100,0	102,0	2,5	4,5	1,5
SnowLine 700 E	112 931	PREMIUM	152/153	94,0	103,0	105,0	2,0	6,0	2,0
SnowLine 760 TE	112 930	PREMIUM	152/153	94,0	104,0	106,0	2,0	6,0	2,0

A műszaki változtatások jogát fenntartjuk. *kér. = kéérésre

ÁTTEKINTŐ TÁBLÁZAT – VÍZTECHNIKA

MEGNEVEZÉS	Cikksz.	Kategória	Oldal	L Hossz- szúság [cm]	B Szé- lesség [cm]	H Ma- gasság [cm]	1 Szívónyí- lás ma- gassága [cm]	2 Kifolyó- nyílás magassá- ga [cm]	3 Kifolyónyílás magassága könyökido- mal [cm]	Hangteljesít- ményszint, mért – LwA [dB(A)]	Hangteljesít- ményszint, garantált – LwA [dB(A)]	Bizonytalan- sági tényező KpA [dB(A)]
------------	---------	-----------	-------	-------------------------------	-----------------------------	----------------------------	--	--	---	--	---	---

BÚVÁRSZIVATTYÚK

Tisztavíz-búvárszivattyúk												
SUB 6500 Classic	112 820	EASY	127	21,3*	15,00	27,40	–	4,50	12,00	–	–	–
SUB 10000 DS Comfort	112 823	COMFORT	127	18,70	19,00	29,30	–	27,50	37,50	–	–	–
SUB 12000 DS Comfort	112 824	COMFORT	127	18,70	19,00	29,30	–	27,50	37,50	–	–	–
SUB 13000 DS Premium	112 829	PREMIUM	127	22,70	19,00	31,00	–	29,00	39,00	–	–	–
Szennyvíz-búvárszivattyúk												
DRAIN 7000 Classic	112 821	EASY	129	21,3*	15,20	30,8*	–	6,00	11,00	–	–	–
DRAIN 7500 Classic	112 822	EASY	129	21,3*	15,20	30,8*	–	6,00	11,00	–	–	–
DRAIN 10000 Comfort	112 825	COMFORT	129	24,2*	19,00	35,30	–	5,50	11,00	–	–	–
DRAIN 12000 Comfort	112 826	COMFORT	129	23,9*	19,00	35,30	–	5,50	11,00	–	–	–
DRAIN 10000 INOX	112 827	COMFORT	131	18,50	20,50	32,60	–	7,50	13,90	–	–	–
DRAIN 15000 INOX	112 828	COMFORT	131	18,50	20,50	36,60	–	7,50	13,00	–	–	–
DRAIN 20000 HD	112 836	PREMIUM	131	23,20	23,20	37,40	–	8,00	16,00	–	–	–
Kombinált, univerzális búvárszivattyúk												
TWIN 11000 Premium	112 830	PREMIUM	133	25,3*	19,30	31,70	–	6,50	12,50	–	–	–
TWIN 14000 Premium	112 831	PREMIUM	133	29,2*	19,10	34,40	–	6,50	12,50	–	–	–
Nagynyomású búvárszivattyúk és mélykútszivattyúk												
DIVE 5500/3	113 036	PREMIUM	134/135	17,90	17,90	39,10	–	36,80	46,80	–	–	–
DIVE 6300/4	113 037	PREMIUM	134/135	17,90	17,90	41,60	–	39,40	49,40	–	–	–
TBP 6000/7	113 470	PREMIUM	134/135	9,85	9,85	72,00	–	72,00	72,00	–	–	–

BÚVÁRSZIVATTYÚK

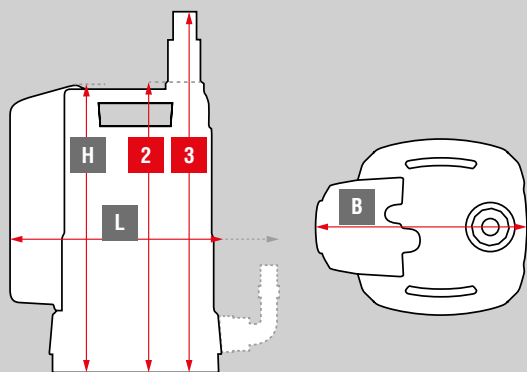

KERTI SZIVATTYÚK

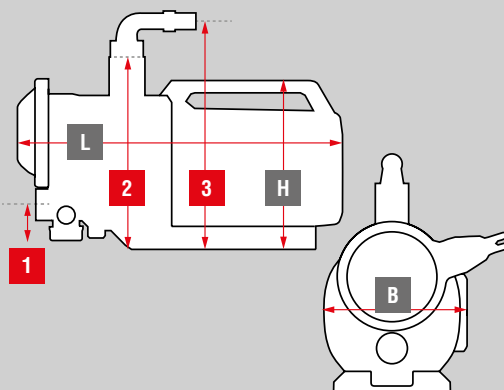

MEGNEVEZÉS	Cikksz.	Kategória	Oldal	L Hosszúság [cm]	B Szé- lesség [cm]	H Magas- ság [cm]	1 Szívónyí- lás ma- gassága [cm]	2 Kifolyó- nyílás magassá- ga [cm]	3 Kifolyónyílás magassága könyökido- mal [cm]	Hangteljesít- ményszint, mért – LwA [dB(A)]	Hangteljesít- ményszint, garantált – LwA [dB(A)]	Bizonytalan- sági tényező KpA [dB(A)]
------------	---------	-----------	-------	------------------------	-----------------------------	----------------------------	--	--	---	--	---	---

KERTI SZIVATTYÚK

JET 3000 INOX Classic	112 838	EASY	137	35,50	19,50	21,50	13,70	19,50	27,50	74	76	–
JET 3600	113 797	EASY	137	35,50	19,50	21,50	13,00	18,50	26,50	74	76	–
JET 4000 Comfort	112 841	COMFORT	137	47,60	20,80	35,0*	6,30	27,00	–	74	78	–
JET 5000 Comfort	112 842	COMFORT	137	47,60	20,80	35,0*	6,30	27,00	35,00	76	78	–
JET 6000/5 Premium	112 844	PREMIUM	137	51,40	20,80	35,0*	6,30	27,00	35,00	71	73	–

HÁZI VÍZELLÁTÓ AUTOMATÁK

HWA 3600	113 799	EASY	139	35,50	19,50	21,50	13,00	18,50	26,50	74	76	–
HWA 4000 Comfort	113 139	COMFORT	139	47,60	20,80	35,00	6,30	27,00	35,00	74	76	–
HWA 4500 Comfort	113 140	COMFORT	139	47,60	20,80	35,00	6,30	27,00	35,00	76	78	–
HWA 6000/5 Premium	113 141	PREMIUM	139	51,50	17,00	25,10	6,30	27,00	35,00	71	73	–

HÁZI VÍZMŰVEK

HW 3000 INOX Classic	112 846	EASY	141/142	43,50	27,00	50,50	42,50	48,50	56,50	74	76	–
HW 3600	113 798	EASY	141/142	45,33	27,30	53,89	34,19	52,39	–	74	76	–
HW 4000 FCS Comfort	112 849	COMFORT	141/142	47,80	28,40	64,70*	35,50	56,50	64,50	74	78	–
HW 4500 FCS Comfort	112 850	COMFORT	141/142	47,80	28,40	64,70*	36,50	57,50	65,50	76	78	–
HW 5000 FMS Premium	112 851	PREMIUM	142	47,80	28,40	64,70*	36,50	57,50	65,50	76	78	–
HW 6000 FMS Premium	112 852	PREMIUM	142	51,60	28,40	64,70*	36,50	57,50	65,50	71	73	–

BENZINMOTOROS SZIVATTYÚK

BMP 14001*** Comfort	113 793	COMFORT	145	42,70	33,20	36,3	16,00	27,00	–	96	98	–
BMP 30000** Premium	113 563	PREMIUM	145	54,50	42,00	38,00	11,00	29,00	–	102	104	–

A műszaki változtatások jogát fenntartjuk.

* Könyök-csőcsatlakozóval

** Mért hangnyomásszint LpA [dB(A)]: 87

*** Mért hangnyomásszint LpA [dB(A)]: 91

